

STANLEY®

KATALOG 2018/2019



POMAŽEMO LJUDIMA U POTPUNOSTI

Od 1843. godine postavili smo standarde kvalitete za sve što proizvodimo. Ni jedno poduzeće na svijetu nema bolju i uvjerljivu povijest kvalitetnog, inovativnog i snažnog alata, koji pomažu korisnicima po cijelome svijetu svojom kvalitetom.

Strategija Stanley-a je pomagati ljudima, da otkriju svoj potencijal i izvršavaju poslove bolje nego prije, rade brže, sa oštrijim rezom, zabijaju jače... Pomažemo da su najbolji i proizvodimo najupotrebljivije alate, koje je bili ikad osmišljeno.

Stanley ima strast od stalnog usavršavanja alata, stvaranja novosti i težnju za izvrsnost - to je obećaj našeg brenda.

COPYRIGHT

All content included in Stanley Catalogue, such as text, graphics, logos, images is the property of Stanley Black & Decker, its Affiliates, or their content suppliers and is protected by United States and international copyright laws. The compilation of all content on Stanley Sites is the exclusive property of Stanley Black & Decker (or the Affiliate identified in any copyright notice on the site) and is protected by United States and international copyright laws.

USE

Viewing a Stanley Site creates a copy of Stanley materials in your computer's random access memory and/or in your hard drive and/or in your proxy server. You are hereby permitted to view this site and to print pages for your own personal, noncommercial use, provided that you do not modify, copy, distribute, transmit, display, perform, reproduce, publish, license, create derivative works from, transfer or sell any information, material, software, printouts or services from the Stanley Site. The materials published in printed version of catalogue and Stanley Sites may not be copied, distributed, republished, uploaded, posted or transmitted in any way without the prior written consent of Stanley Black & Decker or its appropriate Affiliate.

TRADEMARKS

The trademarks, service marks and logos (the 'Trademarks') used in printed version of catalogue and displayed on Stanley Sites are registered and unregistered Trademarks of Stanley Black & Decker, its Affiliates and others. Nothing in printed version of catalogue and on any Stanley Site should be construed as granting, by implication, estoppel or otherwise, any license or right to use any Trademark displayed on the site without the prior written consent of the Trademark owner. STANLEY, STANLEY in a Notched Rectangle design, BOSTITCH, CONTACT, EAST, GOLDBLATT, HUSKY, JENSEN, LABOUNTY, MAC, FACOM, VIRAX, PROTO, VIDMAR, and ZAG are some of the registered and unregistered trademarks owned by The Stanley Works and/or its Affiliates ('Stanley Trademarks'). Stanley Trademarks may not be used in connection with any product or service that is not manufactured by or under license from The Stanley Works or its appropriate Affiliate.





// KOD VEĆINE ALATA
JE TAKO. KADA NAĐEŠ
DOBAR ALAT OSTAJEŠ MU
UVIJEK VIJERAN **//**

MARK, GENERAL BUILDER

9.0
out of 10

reevoo



PRIČA ZA SVAKI ALAT

Neovisno ocjenjivanje kod profesionalnih trgovaca

Kod Stanley-a znamo da korisnici profesionalnog alata po cijelome svijetu više cijene mišljenja drugih nego što bi rekli mi sami. Zato smo pitali svakodnevne korisnike našeg alata za njihovo iskreno i neovisno mišljenje i komentar.

Kako smo razvili koncept Stanley ocjenjivanja i kritika, povezali smo se sa sistemom Reevoo, dobro poznatim i neovisnim servisom ocjenjivanja i kritika. Reevoo radi u naše ime i nikada ne bi mjenjali ili cenzurirali bili kakve ocjene, bilo da su dobre ili loše. Također neće to dopustiti ni trgovcima ili nekim drugim robnim markama.

Reevoo zaštitni znak je brebdo od povjerenja vrijedi kao simbol vjerodostojnog pregleda. Naši krajnji korisnici mogu biti 100% sigurni u podatke proizvoda što čitaju. S Stanley ocjenama i komentarima možete biti sigurni da su bili napravljeni od strane osobe koja se razunije o alatima i zna o čemu govori.

www.stanleytools.eu/reviews

POTPORA KOJU TREBATE

STANLEY® alati su proizvedeni prema najvišim standardima i temeljito testirani, tako da smogurni u njihovu kvalitetu i performanse. Međutim, mi smo posvetili pažnju na uslugupomoći-ukoliko imate bilo koji problem ilipitanja. Molimo posjetite naše Stanley web stranice za kontakt i informacije, često postavljana pitanja, priručnici, rezervni dijelovi i podršku u prodaji.

www.stanleytools.eu/service

Osim toga, STANLEY® FATMAX® električni alati supokriven Stanley kvalitetom proizvođačai može jamčiti,kvalitetu kako slijedi:

1

1 godina jamstva*

Svi STANLEY FatMax © power tool proizvodi uključuju Jamstvo 1 godinu kao standard. U slučaju da

Vaš električni alat postane neispravan zbog neispravnih materijala ili izrade u roku od 1 godine od kupnje, STANLEY jamči zamijeniti ili popraviti sve pokvarene dijelove besplatno, ili - u našem trošku - zamijeniti stavku neispravnost besplatno.

3

3 godine prošireno jamstvo**

Registrirajte svoje STANLEY FatMax © električne alate u roku 4 tjedna nakon kupnje i dobijete dodatne 2 godine garancije. Nakon što registrirate električni alat, u slučaju da vaš električni alat postaje neispravan zbog neispravnog materijala ili izrade, STANLEY jamči za zamjenu ili popravak svih pokvarenih dijelova besplatno, ili - po vlastitom nahođenju - zamijeniti stavku naknadu od kvara.

Registrirajte se sada na: www.stanleytools.eu/3

* Uvjeti i odredbe. Pogledajte www.stanleytools.com/3 za više informacija

** Uvjeti i odredbe. Registracija je obavezna u roku od 4 tjedna nakon kupnje. Pogledajte www.stanleytools.com/3 za više informacija.

Sve popravke za električni alat odrađuju Stanley tvorničkih obučeni tehničari. Naši tehničari održavaju najviše standarde kvalitete i koriste samo originalne STANLEY dijelovi. Kako bi se smanjili svoje izgubljeno vrijeme, cilj nam je da je vaš alat popravljen u roku od 48 sati.

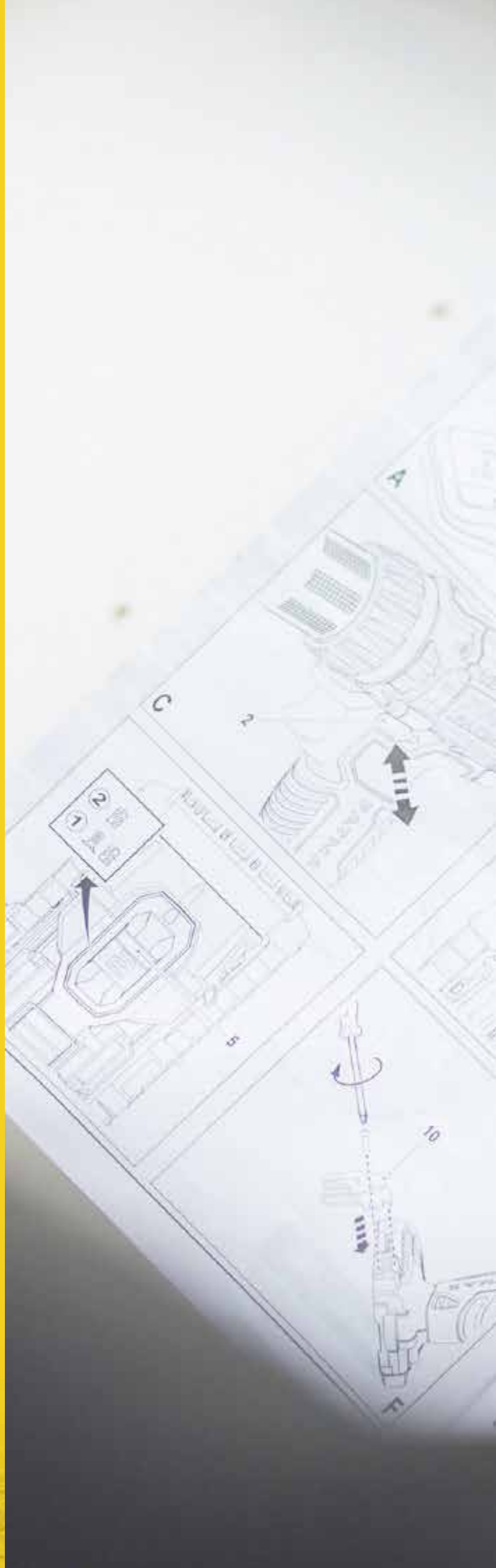



Save all warnings and instructions for future reference.
The term "power tool" in all of the warnings listed below refers to a power tool operated (corded) power tool or battery operated (cordless) power tool.

1. Work area safety
a. Keep work area clean and well lit. Cluttered or dark areas invite accidents.
b. Do not operate power tool in explosive atmospheres such as in the presence of flammable liquids, gases or dust. Power tools should not be used in the presence of fire and/or explosion hazards.

2. Electrical safety
a. Power tool plugs must match the outlet. Never modify the plug in any way. Do not use any adapter with grounded power tools. Double insulated power tools do not require grounding.
b. Avoid body contact with grounded surfaces. Do not touch grounded surfaces while operating power tools.
c. Do not abuse power tool or use it for conditions not intended by the manufacturer.
d. Do not touch the cord. Never use the cord for carrying, pulling or untagging the power tool. Do not touch the cord, plug, or sharp edges of the cord. Do not use the cord for any other purpose.

Read all warnings and instructions before using the power tool. Failure to follow the warnings and instructions may result in electric shock, fire and/or serious injury.

1. Read all warnings and instructions for future reference.
2. The term "power tool" in all of the warnings listed below refers to a power tool operated (corded) power tool or battery operated (cordless) power tool.

1. Work area safety
a. Keep work area clean and well lit. Cluttered or dark areas invite accidents.
b. Do not operate power tool in explosive atmospheres such as in the presence of flammable liquids, gases or dust. Power tools should not be used in the presence of fire and/or explosion hazards.

2. Electrical safety
a. Power tool plugs must match the outlet. Never modify the plug in any way. Do not use any adapter with grounded power tools. Double insulated power tools do not require grounding.
b. Avoid body contact with grounded surfaces. Do not touch grounded surfaces while operating power tools.
c. Do not abuse power tool or use it for conditions not intended by the manufacturer.
d. Do not touch the cord. Never use the cord for carrying, pulling or untagging the power tool. Do not touch the cord, plug, or sharp edges of the cord. Do not use the cord for any other purpose.

SERIJA NAŠIH PROIZVODA

STANLEY



ČVRSTO, I KVALITETNO NAPRAVLJEN ALAT

...za svakodnevnu upotrebu



STANLEY FATMAX

SPOJENO SA INOVACIJAMA, PERFORMANSAMA IZA BOLJU UPOTREBU

...jače udarati, brže rezati i brže raditi – svaki dan.

INFORMACIJA O PROIZVODIMA - OBJAŠNJENJA

U nastavku je primjer FatMax® predstavljanja proizvoda koje sadrži osnovne karakteristike proizvoda i sve njegove varijacije u preglednoj tabeli.

STANLEY® FATMAX® BladeArmor® TRAKA

STANLEY
FATMAX



- Velika stabilnost od 3,35 mm za jednostavno mjerenje bez pomoći druge osobe
- Mylar®-ov premaz trake je do 10 puta otporniji na oštećenja od obične prelakirane trake
- Zaštitni premaz na prvih 100 mm umanjuje rizik lomljenja trake za 95%
- Široka 32 mm traka čini čitanje brojeva lakšim
- Kopča na kraju sa 3 nitne - 40% jača od konstrukcije kopče sa 2 nitne
- Specijalno dizajnirana kopča hvata sa strane na vrhu ili dnu za lakši rad
- Podložena drška daje čvrst, neklizeći zahvat

STANLEY	i	☐	☒	Barcode
0-33-720	5 m x 32 mm	X	4	3253560337209
FMHT0-33868	8 m x 32 mm	X	4	3253560338686
STHT30122-8	Case ABS 3 m x 13 mm	X	6	4715898213888



Pogledajte cjelokupan Stanley asortiman u jednom katalogu sa više od 100 novih proizvoda.

ROBNE MARKE SLIJEDEĆI PROIZVODI SU STANLEY-EVE ROBNE MARKE:

DynaGrip PRO, Appliflon, Thrifty, MaxiDrive Plus, Blue Strike
Ukoliko nije drugačije naglašeno, robne marke prikazane u ovom katalogu su vlasništvo Stanley Black & Decker Inc. (Stanley tvornice) ili su iz sestrinskih društava iz SAD-a i/ili neke druge zemlje.

Oblik PowerLock metra je robna marka Stanley Black & Decker Inc. ili je iz sestrinskog društva iz SAD-a i/ili neke druge zemlje.

Mylar je robna marka DuPont Teijin Films-a.

Phillips je robna marka Phillips Screw Company

Pozidriv je robna marka Phillips Screw Company

Torx je robna marka Textron Inc.

Slijedeći proizvodi su registrirani i zaštićeni proizvodi®:

AntiVibe, FatMax, Maxi-Drive, Steelmaster, Bailey, Goldblatt, Phillips, Titan, Bostitch, InterLock, Powerlock, ZAG, CompoCast, JetCut, Pozidrive, DynaGrip, Magnum, IntelliTools, Stanley.

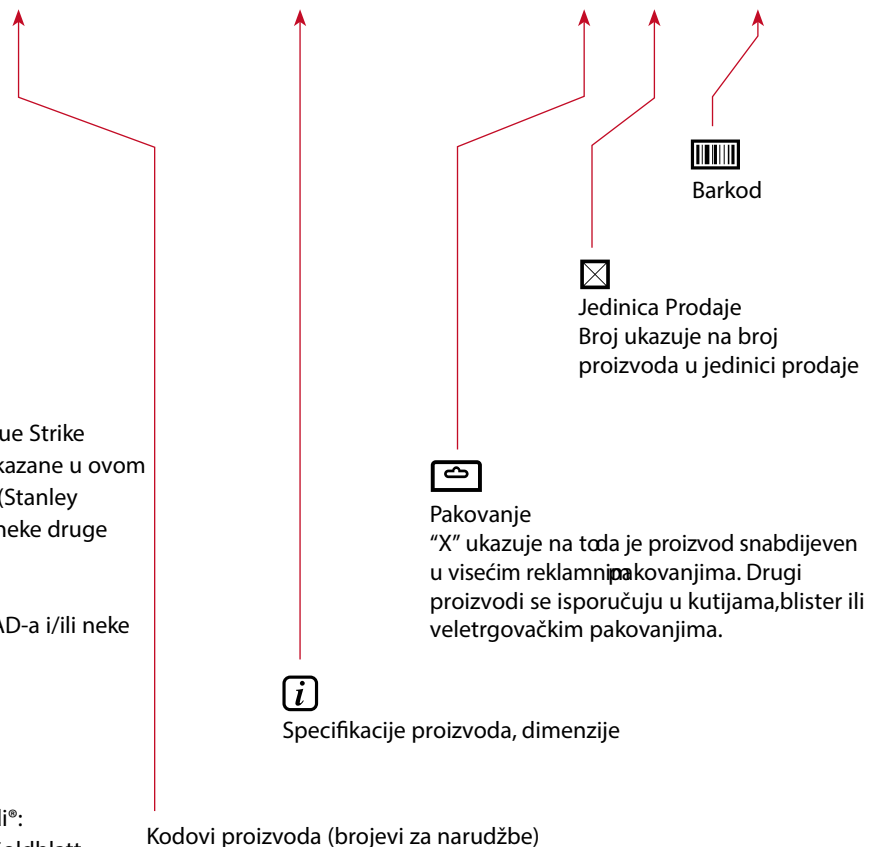

SADRŽAJ

1



MJERENJE, NIVELIRANJE I POZICIONIRANJE

- 15 Potezni metri
- 22 Sklopivi metri
- 24 Duga mjerila
- 28 Koturi za mjerenje
- 30 Libele
- 41 Kutnici
- 44 Iscrtavanje kredom
- 47 Alati za označavanje

2



LASERSKI I ELEKTRONSKI UREĐAJI

- 54 Detektori
- 57 Ručni laserski mjerači
- 66 Elektronski alati za mjerenje
- 69 Lasersko niveliranje
- 70 Rotirajući laseri
- 83 Optička mjerila
- 84 Pribor

3



SVJETILJKE

- 91 Svjetiljke

4



ALATI ZA REZANJE

- 101 Skalpel sa fiksnom oštricom
- 104 Skalpel sa uvlačivom oštricom
- 109 Sigurnosni skalpeli
- 111 Skalpel sa lomljivom oštricom
- 117 Noževi za posebne namjene
- 121 Oštrice

5



PILE

- 134 Pile za drvo
- 145 Specijalne pile
- 149 Pile sa lukom
- 153 Vodilica za piljenje

6

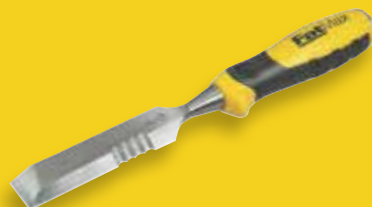

DLIJETA ZA DRVU I BLANJE

- 157 Blanje i rezači
- 164 Turpije
- 168 Rašpe
- 171 Dlijeta za drvu

7



ALATI ZA SUHOMONTAŽU I CIJEVI

- 178 Alati za gipsane ploče
- 188 Alati za cijevnu instalaciju

8



ČEKIĆI I ALAT ZA RUŠENJE

- 197 Čekići
- 206 Alati za rušenje
- 208 Dlijeta

9



ŠKRIPCI I KLIJEŠTA

- 216 Stege i škripci
- 222 Kliješta i škare

10



KLAMANJE, ZAKIVANJE I LJEPLJENJE

- 242 Pneumatske klamerice
- 245 Klamerice
- 254 Alati za zakivanje
- 256 Pištolj za ljepilo

11



POHRANA ALATA

- 263 Torbe za alate
- 272 Remeni i pojasne torbice
- 276 Modularni sustavi kutija
- 284 Pokretne radionice
- 293 Kutije za alate
- 303 Organizatori
- 308 Radne klupe i postolje

12



MEHANIČKI ALATI

- 315 Odvijači i bitovi
- 343 Račne i pribor
- 351 Račna u setima
- 364 Ključevi i imbus ključevi
- 381 Metalne kutije za alat



M
I PO

MJERENJE , NIVELIRANJE POZICIONIRANJE



STANLEY

KAKO IZABRATI KRATKI METAR

VEĆA STABILNOST ČINI IH LAKŠIM ZA UPOTREBU

Zakrivljena oštrica, koju je Stanley prvi razvio, dozvoljava traci da izvučena samostalno stoji. Neprocjenjiva je u situacijama kada sami vršite mjerenje kao što je postavljanje krovnih rešetki ili mjerenje dubokih iskopa. Stanley-jev FatMax XL ima nevjerovatnu 'samostojeću traku' dužine 4 metra.

NAJPOUZDANIJA MOĆ NAMOTAVANJA I SISTEM BLOKIRANJA TRAKE

Sve Stanley-jeve kratke trake karakterizira nenadmašiva moć namotavanja i blokiranja trake; Stanley je pionir sa svojim poznatim 'Powerlock' metrom.

ZAŠTITA TRAKE ZA DUGOTRAJNOST

Za rad u zahtjevnijim uvjetima izaberite metar sa Mylar® premazom trake, koji pruža 10 puta veću zaštitu od oštećenja nego lakirana traka.

Stanley-jevi top modeli imaju i dodatnu zaštitu- termoplastični premaz prvih 15 cm na kraju trake koji će izdržati i rad u najtežim uvjetima.



TRU ZERO (PRAVA NULA) KOPČA NA KRAJU ZA VEĆU PRECIZNOST

Snažno učvršćena kopča na kraju je pametno osmišljena da omogućava njeno kretanje te da pruži najveću preciznost prilikom unutrašnjih i vanjskih mjerenja.

Kopča na kraju kod nekih modela ima karakteristike vodiča olovke i označivača krugova, plus naše FatMax i FatMax XL trake imaju kopču koja se koristi u tri pravca i može se zakačiti na predmet s vrha, dna ili sa strane.

SAVJETI I TEHNIKE

SAVJET 1

Poboljšajte preciznost naginjanjem zakrivljene oštrice što je bliže mogućo površini koju mjerite.

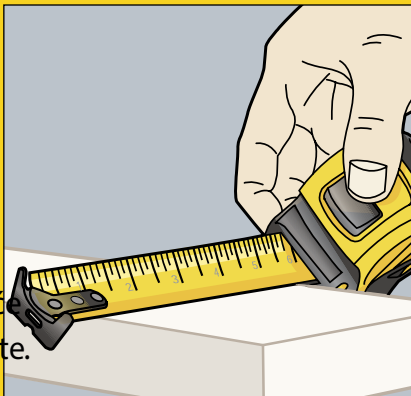

SAVJET 2

Prilikom uklopavanja jednog elementa u drugi, kao npr. vrata u okvir, minimizirajte rizik pogrešnog mjerenja tako što ćete na poledinu metra olovkom označiti stvarnu dimenziju, a onda je prenijeti na vrata. Ovo je naročito lako sa FatMax Metn kojima kopču koja se rotira na tri strane.

Oznaku koju napravite olovkom jednostavno možete obrisati vlažnom krpom.

SAVJET 3

Koristite mali usjek na kraju kopče da biste olovkom označili paralelne linije cijelom dužinom materijala, koristeći prst ili otvor kućišta metra da održite fiksnu udaljenost od kraja.

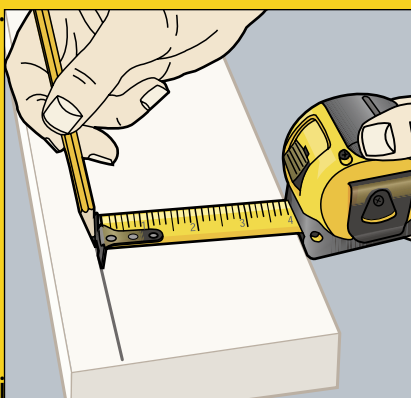

SAVJET 4

Da biste izbjegli oštećenje svog metra, uvijek kontrolirajte jačinu vraćanja metra i osigurajte da se traka ne lomi. Duži metri imaju vrlo snažne opruge, pa naročito pazite da vam se prsti ne uhvate između kućišta i kopče.

SAVJET 5

Za električare, oštrica Stanley metra može poslužiti kao odlično privremeno sredstvo za provlačenje kablova kroz šupljine, Metar za provlačenje' (Fish Tape).

SAVJET 6

Označite velike krugove ili lukove rotirajući utor kopče na čavlu ili šarafu na dijelu na kojem radite i držite olovku na dužini potrebnog radijusa.

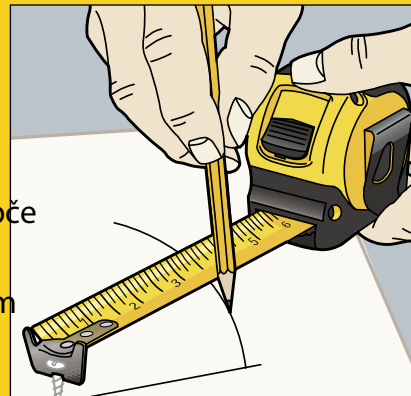

SAVJET 7

Koristite odgovarajuća dijamantrno označena mjesta na metru za postavljanje greda.

SAVJET 8

Ponekad, prilikom mjerenja i kopča može ometati preciznost mjerenja.

Ukoliko je podignuta od mjerne površine, pokušajte postaviti metar ravno na mjernu površinu

i mjeriti tako što će vam početna točka biti "nule" biti npr. 10 cm, pa će se mjera od 10 cm na metru prikazati kao 20 cm.

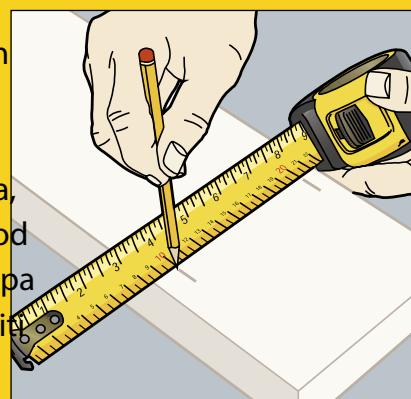

SAVJET 9

Ukoliko vam čelični metar ili linijar nisu dostupni, ravne linije možete povući tako što ćete okrenuti metar na drugu stranu.

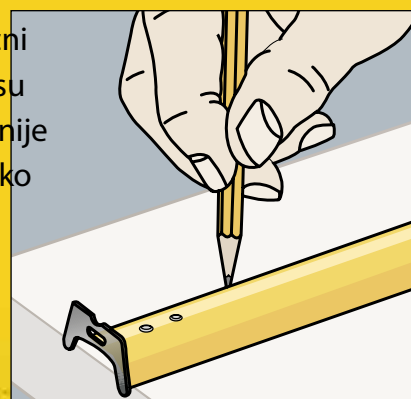

SAVJET 10

Koristite vaš metar da izmjerite pravokutnost prostora mjereći njegove dijagonale.

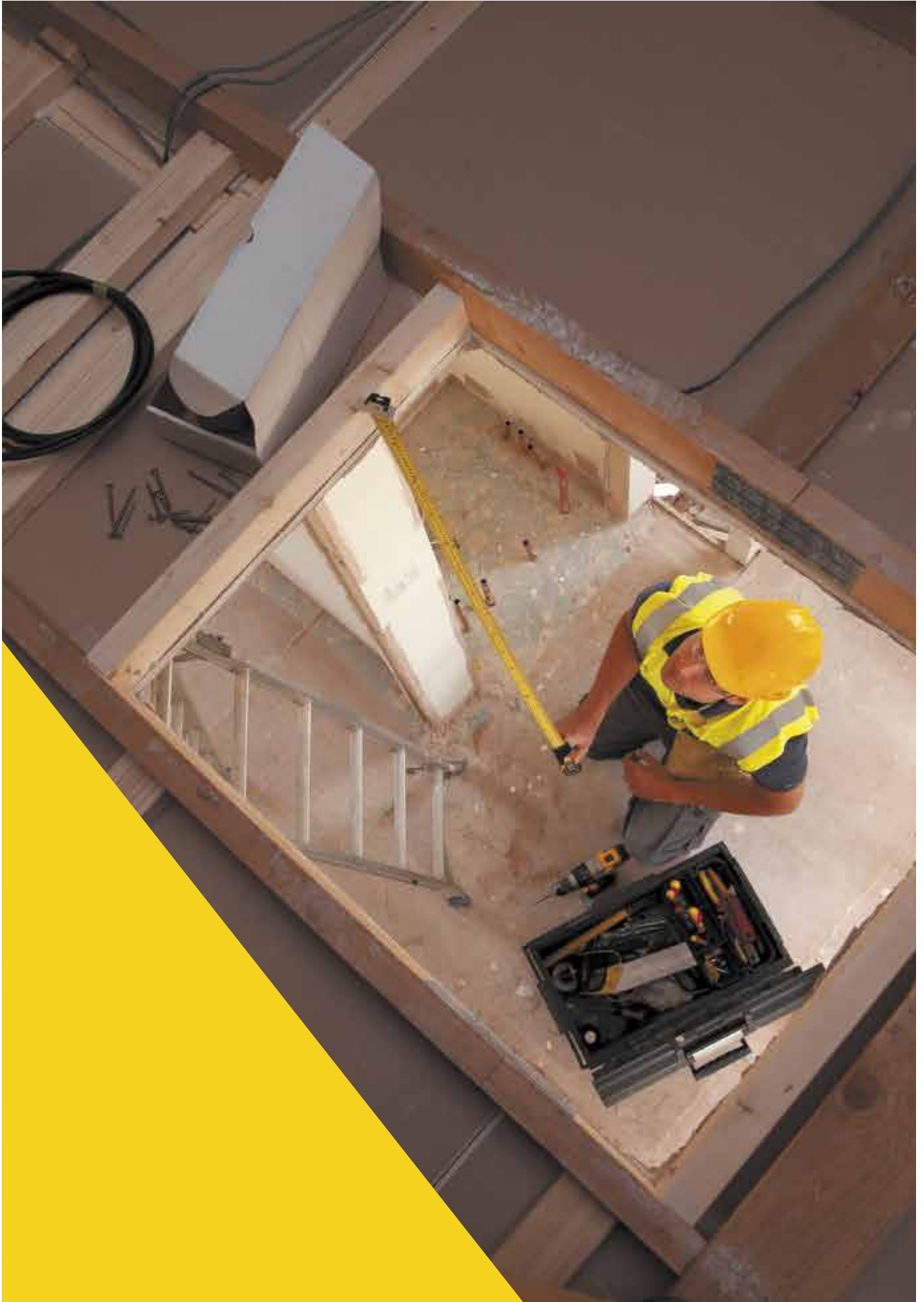

MJERENJE I MJERENJE

FATMAX® AUTOLOCK METAR

STANLEY
FATMAX

DODATNI
PAR RUKU.
UGRAĐEN.

Komforno i čvrsto dvo-komponentno kućište



Patentirani povratni mehanizam za zaključavanje za bolju kontrolu i produženi vijek trajanja

Blade Armor sloj na prvih 80mm za duplo duži vijek trake.

Mylar sloj 10 puta povećava otpornost trake na abraziju u odnosu na normalno lakirane trake

Izmenjiva magnetna i XL kuka za poboljšanu efikasnost

Osigurano mjesto za čuvanje kuke - dodatna kuka neće biti izgubljena tijekom upotrebe

Stabilnost trake do 3,3m izbačaja za povećani dohvat i lakše mjerjenje

“ IZMJENJIVE KUKU, PRODUŽENA STABILNOST I AUTOLOCK MEHANIZAM OMOGUĆAVAJU IZUZETNO LAKO KORIŠĆENJE METRA - SAMO OD SEBE ”



STANLEY DISCOVERY TEAM

STANLEY	i	☐	☒	📄
XTHT0-33671	FATMAX Autolock Metar 5 m x 32 mm	X	6	3253560336714
XTHT0-33501	FATMAX Autolock Metar 8 m x 32 mm	X	6	3253560335014



Vidjeli smo kako je jednom čovjeku teško mjeriti udaljenosti veće od 2 metra samo jednom rukom. Zbog toga smo razvili novi metar koji ne samo da čvrsto stoji i do 4 metra, nego ima i novu, veću kopčicu na kraju za lakše hvatanje materijala.

**MI GA ZOVEMO
'ZVIJER'**

POTEZNI METRI

Stanley kratke trake su izuzetno precizne, u skladu sa europskom klasom II standard, što znači, na primjer, da je najviša dopuštena tolerancija preko 3 m manja od milimetra.

EVROPSKI STANDARDI PRECIZNOSTI
Dozvoljena odstupanja:

Cl. II	1 m	2 m	3 m	5 m	8 m	10 m
mm	0,5	0,7	0,9	1,3	1,9	2,3



FATMAX® METAR PREMIUM

STANLEY
FATMAX®

- 13 ft/ 4 m povećana pokrivenost i efikasnost
- AirLock™ pokretna blokada brave garantuje trajnost i udobnost prilikom korišćenja
- BladeArmor™ - pojačan premaz garantuje trajnost diska
- Hi Vis Mylar premaz povećava vidljivost na tamnim mestima
- Odvojiva kuka FatHook garantuje svestranost za sve vrste rada
- Nulta tačka na kraju kuke za obezbeđenje tačnosti unutrašnjeg i spoljašnjeg merenja
- Otporno na udarce ABS kućište za povećanu izdržljivost



STANLEY	i	☑	☒	📊
XTHT0-36003	FATMAX® mera Premium 5M	X	6	3253560360030
XTHT0-36004	FATMAX® mera Premium 8M	X	6	3253560360047
XTHT0-36005	FATMAX® mera Premium 10M	X	6	3253560360054

STANLEY® FATMAX® MAGNETNA TRAKA SA ZAŠTITNIM PREMAZOM

STANLEY
FATMAX®



- Magnetna kuka na kraju sa patentiranim oblikom za „više hvatanja“
- Za samostalni rad na metalnim i ne-metalnim površinama
- Patentirana širina oštrice od 32mm
- 3,4m dužine
- Patentirani i prvi na svijetu Mylar Premaz (10 puta veća zaštita oštrice)
- Za maksimalnu izdržljivost, Visoku vidljivost i smanjenu mogućnost lomljenja
- Patentirana i prva na svijetu Zaštitna Navlaka (smanjen rizik pucanja za 90%)
- Visoka vidljivost i preglednost oštrice sa širokim, jednostavnim za čitanje oznakama i mjerama
- Tru-Zero (prava nula) Krajnja kopča precizno uzima vanjske i unutarnje mjere
- Patentirano kućište od dva materijala za dugotrajnost i udobnost korištenja
- Ergonomska, udobna, neklizeća ručka

STANLEY	i	☐	☒	☐
FMHT0-33864	5 m x 32 mm	X	4	3253560338640
FMHT0-33868	8 m x 32 mm	X	4	3253560338688

STANLEY® FATMAX® BLADEARMOR TRAKA

STANLEY
FATMAX®



- Velika stabilnost od 3,35 mm za jednostavno mjerenje bez pomoći druge osobe
- Mylar®-ov premaz trake je do 10 puta otporniji na oštećenja od obične prelakirane trake
- Zaštitni premaz na prvih 100 mm umanjuje rizik lomljenja trake za 95%
- Široka 32 mm traka čini čitanje brojeva lakšim
- Kopča na kraju sa 3 nitne - 40% jača od konstrukcije kopče sa 2 nitne
- Specijalno dizajnirana kopča hvata sa strane, na vrhu ili dnu za lakši rad
- Podložena drška daje čvrst, neklizeći zahvat

STANLEY	i	☐	☒	☐
0-33-720	5 m x 32 mm	X	4	3253560337209
0-33-728	8 m x 32 mm	X	4	3253560337285
0-33-811	10 m x 32 mm	X	4	3253560338114

PowerLock® METAR SA ZAŠTITNIM PREMAZOM TRAKE



- Kompaktno kućište - jednostavno se drži
- Kopča na kraju sa 3 nitne smanjuje rizik slučajnog pucanja - 40% jača od kopče sa 2 nitne
- Pokretna Tru zero (prava nula) kopča na kraju za preciznije unutarnje i vanjsko mjerenje
- Zaštitni premaz na prvih 100 mm smanjuje rizik pucanja trake za 95%
- Mylar® premaz trake je do 10 puta otporniji na oštećenja od običnih lakiranih traka
- Kopča za remen za jednostavnu pohranu
- Snažna 19 mm široka traka za veliku stabilnost

STANLEY	i	☐	☒	☐
0-33-514	5 m x 25 mm	X	4	3253560335144
0-33-527	8 m x 25 mm	X	4	3253560335274
1-33-527	8 m x 25 mm	-	12	3253561335273

PowerLock METAR SA METALNIM KUĆIŠTEM



- Vrlo otporno kromirano metalno kućište
- Mylar® premaz za zaštitu od oštećenja - Povećava vijek trajanja trake do 10 puta u usporedbi sa tradicionalnim metrima
- Tru zero (prava nula) kopča na kraju za precizno unutarnje i vanjsko mjerenje
- Krajnja kopča sa tri nitne je 40% jača od kopče sa dvije nitne
- Blokiranje trake i automatsko namotavanje
- Klasa II
- Kopča za remen

STANLEY	i	☐	☒	☐
0-33-218	3 m x 12,7 mm	X	6	3253560332181
1-33-218	3 m x 12,7 mm	-	30	3253561332180

PowerLock® LD METAR



- Direktno očitavanje - Dizajniran za unutrašnje mjerenje
- Vrlo otporno kromirano metalno kućište
- Tru zero (prava nula) kopča na kraju za precizno unutarnje i vanjsko mjerenje
- Krajnja kopča sa 3 nitne je 40% jača od kopče sa 2 nitne
- Mylar® premaz za zaštitu od oštećenja - Povećava vijek trajanja trake do 10 puta u usporedbi sa tradicionalnim trakama
- Klasa II
- Dugme za blokiranje trake
- Kopča za remen

STANLEY	i	☐	☒	☐
0-33-932	5 m x 19 mm	X	6	3253560339326

PowerLock® METAR SA ABS KUĆIŠTEM



- Kompaktno kućište - jednostavnije za rukovanje
- Mylar® premaz trake čini traku 10 puta otpornijom na oštećenja od običnih lakiranih traka
- Tru zero (prava nula) krajnja kopča je pokretna za preciznije unutarnje i vanjsko mjerenje
- Krajnja kopča sa 3 nitne je 40% jača - za duži vijek trajanja (ne uključuje 3,5 m)
- Snažna traka širine 19 mm
- Vrlo otporno kromirano metalno kućište
- Dostupna u 25, 19 i 12,7 mm širokom trakom
- Klasa II
- Dugme za blokiranje trake
- Kopča za remen

STANLEY	i	☐	☒	☐
0-33-041	3 m x 19 mm	X	6	3253560330415
1-33-041	3 m x 19 mm	-	25	3253561330414
0-33-238	3 m x 12,7 mm	X	6	3253560332389
1-33-238	3 m x 12,7 mm	-	30	3253561332388
0-33-194	5 m x 19 mm	X	6	3253560331948
1-33-194	5 m x 19 mm	-	18	3253561331947
0-33-195	5 m x 25 mm	X	4	3253560331955
1-33-195	5 m x 25 mm	-	12	3253561331954
0-33-198	8 m x 25 mm	X	4	3253560331986
1-33-198	8 m x 25 mm	-	12	3253561331985
0-33-442	10 m x 25 mm	X	4	3253560334420
1-33-442	10 m x 25 mm	-	12	3253561334429

PowerLock® METAR SA ABS KUĆIŠTEM METRIČKI-IMPERIJALNI



- Kompaktno kućište - lakše za rukovanje
- Mylar® premaz trake čini traku 10 puta otpornijom na oštećenja od običnih lakiranih traka
- Tru zero (prava nula) krajnja kopča je pokretna za preciznije unutrašnje i vanjsko mjerenje
- Krajnja kopča sa 3 nitne je 40% jača - za duži vijek trajanja (ne uključuje 3,5 m)
- Vrlo otporno kromirano metalno kućište
- Dostupna u 25 i 12,7 mm širokom trakom
- Klasa II
- Dugme za blokiranje trake
- Kopča za remen

STANLEY	i	☞	☒	📊
0-33-203	3 m/10 ft x 12,7 mm	X	6	3253560332037
0-33-443	10 m/33 ft x 25 mm	X	4	3253560334437

GRIP METAR



- Reljefna gumena obloga dizajnirana za veliku otpornost na udarce
- Guma prijanja na radnu površinu, idealan za rad na krovu i neravnim površinama
- Tehnologija zaključavanja postojanim pritiskom
- Nylon® sloj pojačava izdržljivost i produžava radni vijek
- Stabilnost trake do 3m izbačaja za povećani dohvat i lakše merenje

STANLEY	i	☞	☒	📊
STHT0-33559	3 m x 19 mm	X	6	3253560335595
STHT0-33561	5 m x 28 mm	X	6	3253560335618
STHT0-33566	8 m x 28 mm	X	6	3253560335663

STANLEY MAX POTEZNI METAR S MAGNETOM

OSETI RAZLIKU

- Obostrani ispisi koristi kao mjerilo ili kao metar za mjerenje iznad ramena
- Izmjenjiva magnetna krajnja kuka
- Širi i duži gumb mehanizma zaključavanja za veću funkcionalnost u različitim položajima
- Intuitivna i jaka kopča za praktično korištenje s jednim prstom



STANLEY	i	☞	☒	📊
STHT0-36121	3 m x 19 mm	X	6	3253560361211
STHT0-36117	5 m x 25 mm	X	6	3253560361174
STHT0-36118	8 m x 25 mm	X	6	3253560361181



TYLON DVOSTRUKI BLOKATOR



- Dvostruka blokada - Autoblokada + Blokada određene dužine
- Do 1,75 m dužine - Lako i efikasno mjerenje
- 3 m/13 mm + 5 m/19 mm + 8 m/25 mm
- Pogodno za profesionalce i rad kod kuće
- Traka obložena tylonom - Dugotrajna i otporna na prašinu
- Kućište od dvostrukog materijala – ergonomsko i otporno na udarce

STANLEY	i	☐	☒	☐
STHT36802-0	3 m x 15 mm	X	6	3253560368029
STHT36803-0	5 m x 19 mm	X	6	3253560368036
STHT36804-0	8 m x 25 mm	X	6	3253560368043

STANLEY® TYLONMETAR METRIČKI I METRIČKI-COLOVNI

- Tylon™ premaz za veću izdržljivost / otpornost
- Tekstura trake bez refleksije za lakše očitavanje
- Kompaktan oblik za lakšu upotrebu
- Anti-šok kućište za duži vijek trajanja



STANLEY	i	☐	☒	☐
0-30-687	3 m x 13 mm	X	6	3253560306878
1-30-687	3 m x 12,7 mm	-	12	3253561306877
0-30-697	5 m x 19 mm	X	6	3253560306977
1-30-697	5 m x 19 mm	-	12	3253561306976
0-30-657	8 m x 25 mm	X	6	3253560306571
1-30-657	8 m x 25 mm	-	12	3253561306570
0-30-686	3 m/10 ft x 12,7 mm	X	6	3253560306861
0-30-696	5 m/16 ft x 19 mm	X	6	3253560306960
1-30-696	5 m/16 ft x 19 mm	-	12	3253561306969
0-30-656	8 m/26 ft x 25 mm	X	6	3253560306564
1-30-656	8 m/26 ft x 25 mm	-	12	3253561306563

STANLEY® METAR

- Ergonomsko kućište
- Nehrdajuća lakirana traka
- Klizna kopča za uzimanje mjera u „zaustavi i zakači“ načinu rada
- 12,7 mm široka traka
- Kopča za remen
- Klasa II 0-30-477 i 1-30-477 bez sistema blokiranja i bez kopče



STANLEY	i	☐	☒	☐
0-30-487	3 m x 12,7 mm	X	6	3253560304874
1-30-487	3 m x 12,7 mm	-	12	3253561304873
0-30-497	5 m x 19 mm	X	6	3253560304973
1-30-497	5 m x 19 mm	-	12	3253561304972
0-30-457	8 m x 25 mm	X	6	3253560304577
1-30-457	8 m x 25 mm	-	12	3253561304576

STANLEY® FATMAX® PRIVJESAK 2 m

STANLEY
FATMAX

- 13 mm Sa jasno vidljivim mačem
- 90 cm samostojeći za brzo mjerenje
- Tru-Zero® Zadnja zakačka osigurava precizno mjerenje iznutra i iz vana
- Slide Lock™- Drži mač sigurno na svom mjestu
- Visoko otporno ABS gumirano kućište - Ergonomski i udoban
- Kompaktno neklizeće kućište
- Robustni prsten privjeska za kačenje ključeva
- Pultna ili kontenerska prodaja za impulsivnu kupovinu

STANLEY				
FMHT1-33856	FatMax Privjesak 2 m Veleprodajni - Kontener x 36	-	36	3253561337062
FMHT0-33856	FatMax Keychain 2 m kutija / Blister pakiranje	X	6	3253560338565

PRIVJESAK PowerLock® 1 m

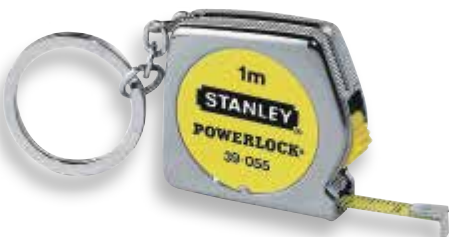

- Ergonomsko kromirano antišok ABS kućište
- Privjesak
- Blokator trake i njeno automatsko vraćanje

STANLEY				
0-39-055	1 m	X	6	3253560390556

DRVENI SKLOPIVI METAR SA FINOM OBRADOM OD DRVETA

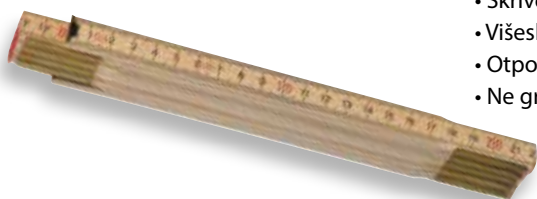

- Čelične opruge
- Skrivene nitne i mesingane spojnice
- Višeslojna obrada površine
- Otporan na razne vremenske uvjete
- Ne grebe se i ne guli
- Gornji sloj je premaz protiv UV zraka
- Duboko urezane oznake i gradacije za dugotrajnost
- Klasa III
- FSC Certifikat

STANLEY				
0-35-455	2 m	X	10	3253560354558

DRVENI SKLOPIVI METAR SA BIJELO-ŽUTOM FINOM OBRADOM

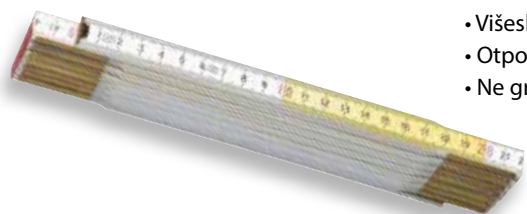

- Čelične opruge
- Skrivene nitne i mesingane spojnice
- Višeslojna obrada površine
- Otporan na razne vremenske uvjete
- Ne grebe se i ne guli
- Gornji sloj je premaz protiv UV zraka
- Duboko urezane oznake i gradacije za dugotrajnost
- Klasa III
- FSC Certifikat

STANLEY				
0-35-458	2 m (bijelo-žuti)	X	10	3253560354589

PLASTIČNI SKLOPIVI METAR III



- ABS i 11% preklopni metar od fiberglasa
- 10 preklopa
- Duboka gradacija i crveni decimalni znakovi
- Dvojna opruga u svakom zglobu, prstenaste nitne
- Klasa III

STANLEY				
0-35-229	2 m	X	10	3253560352295

GRAVEMAT MESINGANI SKLOPIVI METAR



- Nehrđajući
- Visokootporne mesingane opruge
- Završna obrada protiv refleksije
- Fina gravura

STANLEY				
0-35-304	1 m	X	6	3253560353049
1-35-304	1 m	-	12	3253561353048
0-35-305	2 m	X	6	3253560353056
1-35-305	2 m	-	12	3253561353055

PRECIZNI ČELIČNI METAR ZA INŽINJERE



- Nehrđajući čelik – 0,8 mm debljina oštrice, polu fleksibilan
- Duboka gravura
- Mjerenje u mm – metrički, 1 strana, 2 kraja
- Završna obrada protiv refleksije
- Klasa II

STANLEY				
1-35-556	500 mm x 25 mm	-	5	3253561355561
1-35-558	1000 mm x 25 mm	-	5	3253561355585

DUGA MJERILA

EVROPSKI STANDARDI PRECIZNOSTI

Dozvoljena odstupanja:

Stanley trake u skladu su s europskim standardima točnosti klase II i tiskane su crno na žuto. Fiberglass trake pariraju s obje europske klase II ili III po preciznosti i tiskane su u crnoj boji na ljepljivom trakom.

Cl. II	10 m	20 m	30 m	50 m	100 m
mm	2,1	4,3	6,3	10,3	20,3

Cl. III	10 m	20 m	30 m	50 m	100 m
mm	4,6	8,6	12,6	20,6	40,6

STANLEY® FATMAX® SAMOVRAĆAJUĆI DUGI METAR

STANLEY
FATMAX®



- Opruga za automatsko povlačenje
- 9,5 mm žuti čelik sa polimernim premazom za povećanu izdržljivost
- Traka sa dvostranim printom i velikim oznakama, jednostavan za čitanje mjere
- Traka sa zaštitnim amortizerom, štiti traku od brzog povlačenja trake nazad u kućište
- Izdržljivo aluminijsko kućište za izuzetno teške i zahtjevne poslove
- Kopča za remen, jednostavan za nošenje
- Otvoreno kućište, jednostavno za čišćenje



STANLEY	i	📦	📧	📦	📊
0-34-203	30 m	X	2	3253560342036	

STANLEY® FATMAX® DUGI METAR SA ČELIČNOM TRAKOM

STANLEY
FATMAX®



Izdržljiva obloga od čelika smanjuje trošenje

Nehrđajući čelik fleksibilan i visokootporna skala u mm

Width: 10 mm

Brzo premotavanje - 1 okret ručke = 5 okreta od kolata za brže prematanje

Visoki učinak ABS zatvoreni okvir izdržljiv, za teške radove. Okvir je obložen gumenom drškom za udobnost

Class: II

STANLEY	i	📦	📧	📦	📊
0-34-133	20 m x 10 mm	X	6	3253560341336	
0-34-134	30 m x 10 mm	X	6	3253560341343	

ČELIČNI METRIČKI METAR ZATVORENOG KUĆIŠTA



- ABS žuto kućište visokootporno na udarce za Zglobna ručka za brzo namotavanje trake veću izdržljivost i vidljivost
- Čelična traka zaštićena sa polimernim premazom protiv hrđanja
- Sklopiva ručka za pohranu
- Kopča se jednostavno pohrani u kućište
- Gradacija na svakom mm
- Klasa II

STANLEY	i	☐	☒	📊
0-34-102	10 m x 9,5 mm	X	6	3253560341022
0-34-105	20 m x 9,5 mm	X	6	3253560341053
0-34-108	30 m x 9,5 mm	X	6	3253560341084

ZATVORENA MJERNA TRAKA OD STAKLENI VLAKANA



- Visoko komprimirani ABS u zatvorenom kućištu za zahtjevne načine rada
- 40 struko ojačanje stakloplastike u traci smanjuje elastičnost i poboljšava točnosti - sve trake certifikatom su klase III preciznosti
- Visoka vidljivost žute trake sa 2mm točnosti za precizno mjerenje
- Otporan na koroziju, UV zaštićena i ne provodna traka sa perivim PVC slojem za dodatnu izdržljivost
- Perforirana na kraju radi lakšeg čišćenja trake

STANLEY	i	☐	☒	📊
0-34-295	Zatvorena mjerna Traka od Staklenih Vlakana Dužine 10m	X	6	3253560342951
0-34-296	Zatvorena mjerna Traka od Staklenih Vlakana Dužine 20m	X	6	3253560342968
0-34-297	Zatvorena mjerna Traka od Staklenih Vlakana Dužine 30m	X	6	3253560342975

MASTER II - MABOLON (SA RUČKOM)



- Ekskluzivna Stanley-eva MABOLON traka pruža izuzetnu otpornost na hrđu, kemijska sredstva i ograničava rizik oštećenja tokom namotavanja
- Traka od kaljenog čelika za čvrstoću i elastičnost
- Visoko otporan okvir od kromiranog mesinga
- Isporučuje se bez kućišta
- Veliki prsten za traku (DIN standard) opremljen sa remenom koji se može skinuti i ručka su prilagodljivi dešnjacima i ljevacima
- Ergonomska ručka
- Odvojivo mjesto fiksiranja Klasa II

STANLEY	i	☐	☒	📊
1-34-477	30 m x 12,7 mm	-	1	3253561344770
1-34-478	50 m x 12,7 mm	-	1	3253561344787

STANLEY® FATMAX® DUGI METAR OD FIBERGLASA

STANLEY
FATMAX



- 19mm široka traka sa nitima fiberglassa koje prolaze cijelom širinom trake za veću snagu i preciznost
- 64 niti od fiberglassa za 2x snažniju traku i preciznost
- Namotava se 3X brže sa omjerom brzine 3:1
- Konstrukcija je izdržljiva i otporna na udarce
- Prsten za lakše izvlačenje i fiksiranje trake
- Traka je sa premazom protiv hrđanja i habanja za duži životni vijek
- Namotava se do kraja kopče za preciznost unutrašnjeg i vanjskog mjerenja
- Ručka od dva materijala
- Pričvrsti se za tlo sa ugrađenim šiljkom što pomaže samostalnom mjerenju jedne same osobe
- Ojačana traka za duži životni vijek
- Udobna gumena ručka
- Amortizer na traci štiti traku od oštećenja
- Klasa II

STANLEY	i	☐	☒	☐
2-34-814	30 m x 19 mm	X	2	3253562348142
2-34-824	60 m x 19 mm	X	2	3253562348241

SNAŽNI METAR OD FIBERGLASA NA NAMOTAVANJE



- Namotava se do kraja kopče za preciznost unutarnjeg i vanjskog mjerenja
- 13 mm / 1/2" široka traka
- Namotava se 3X brže sa omjerom brzine 3:1
- Dvostrana grafika sa decimalnom skalom
- Ojačana traka za duži životni vijek
- Prsten za lakše izvlačenje i fiksiranje trake
- Neklizeći obloženi rukohvat
- Odbojnik na traci štiti traku od oštećenja
- Udobna ručka
- Konstrukcija je izdržljiva i otporna na udarce
- Klasa II

STANLEY	i	☐	☒	☐
2-34-772	30 m x 12,7 mm	X	2	3253562347725
2-34-775	60 m x 12,7 mm	X	2	3253562347756
2-34-777	100 m x 12,7 mm	X	2	3253562347770

OTVORENA MJERNA TRAKA OD STAKLENIH VLAKANA



- Visoko komprimirani ABS u zatvorenom kućištu za zahtevne uslove rada
- 40 struko ojačanje stakloplastike u traci smanjuje elastičnost i poboljšava tačnost - sve trake su klase III preciznosti
- Visoka vidljivost žute trake sa 2mm tačnosti za precizno mjerenje
- Otporan na koroziju, UV zaštićena i neprovodna traka sa perivim PVC slojem za dodatnu izdržljivost
- Velika ručka i šiljak za poboljšanu preciznost

STANLEY	i	☐	☒	☐
2-34-792	Otvorena mjerna Traka od Staklenih Vlakana Dužine 30m	X	2	3253562347923
2-34-795	Otvorena mjerna Traka od Staklenih Vlakana Dužine 60m	X	2	3253562347954

SAVJETI I TEHNIKE

SAVJET 1

Izbjegavajte uvrtnje i savijanje trake preko čelične, jer bi to moglo dovesti do njenog pucanja.

SAVJET 2

Pazite prilikom namotavanja da biste spriječili oštećenja na traci. Brzo namotavanje FatMax-a je jako korisno, ali se treba usporiti kako se približavate posljednjim metrima.

SAVJET 3

Očistite traku prilikom namotavanja, naročito na modelima zatvorenih kućišta.

SAVJET 4

Koristite ojačani šiljak za tlo na metrima sa otvorenim okvirom da biste postigli veću zategnutost. Osnovna prednost otvorenog okvira je da otpaci koje traka nosi ne štete mehanizmu trake.

SAVJET 5

Zakočite traku i zategnite je da biste izbjegli pogreške u mjerenju, s obzirom da se traka savija prilikom mjerenja preko otvorenih prostora i neravnih površina.

SAVJET 6

Sve krajnje kopče imaju mogućnost označavanja velikih radijusa, kao onih koji su potrebni pri označavanju sportskih terena.

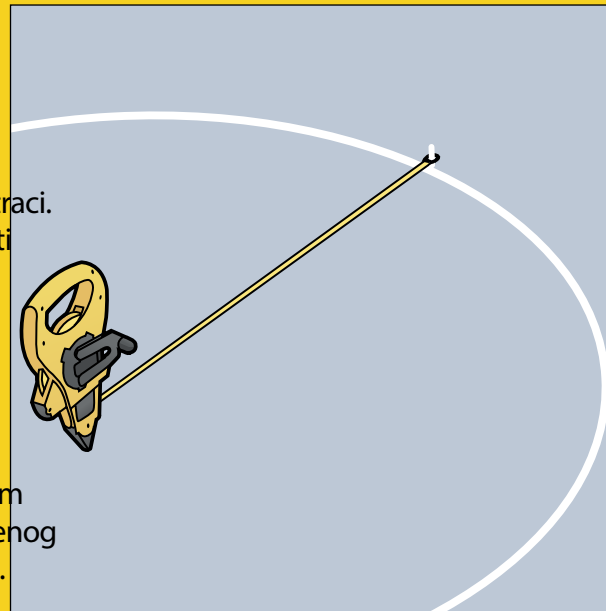

TOP SAVJET

Čelične i trake od fibreglasa se trebaju čuvati dalje od jakog sunca kako bi se umanjio rizik njihovog širenja i razvlačenja.

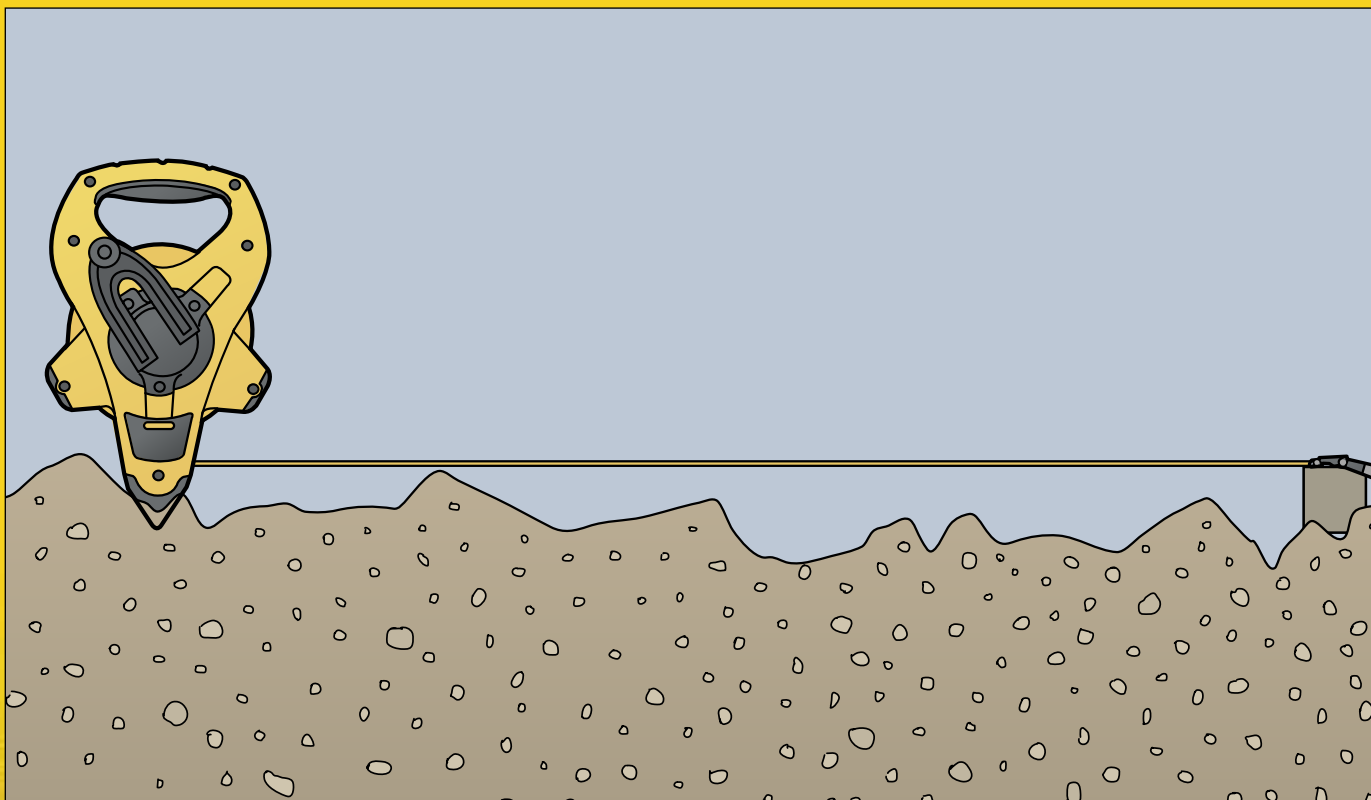

MW55D STANLEY® FATMAX® PROFESIONALNI KOLUT ZA MJERENJE - DISK

STANLEY
FATMAX



- Praktična brava na rukohvatu - Jednostavna oštećenja
- Kućište otporno na udarce sprječava oštećenja
- Zatvorena konstrukcija - Štiti pogonske i Velika ručica za resetiranje, jednostavna za
- Zupčanike od prašine/krhotina i produžavakorištenje
- vijek trajanja
- Veliki brojevi za lako čitanje prikazuju mjere
- Čvrsta konstrukcija - Čelična konstrukcija, do 9999.99 metara
- plastificirana zaštita
- Čvrsta NBR guma na kolutu/disku neće kliziti ni na jednoj površini
- Čvrsto metalno postolje
- Vrlo precizan metalni brojač
- Čvrsti čelični kolut (dostupan s prečkama ili kao disk) sa obimom od jednog metra
- Guma na kolutu
- Kolut/disk od čvrstog čelika

STANLEY				
1-77-108	9999,99 m	-	1	3253561771088

MW55S STANLEY® FATMAX® PROFESIONALNI KOLUT ZA MJERENJE - SA PREČKAMA

STANLEY
FATMAX



- Čelične prečke ga čine laganim za nošenje i Guma na kolutu
- jednostavnim za čišćenje
- Kolut/disk od čvrstog čelika
- Praktična brava na rukohvatu
- Veliki brojevi za lako čitanje prikazuju mjere
- Zaštita od lomljenja - Jednostavan za do 9999.99 metara
- korištenje, sprječava skretanja sa željenog pravca
- Kućište otporno na udarce sprječava oštećenja
- Zatvorena konstrukcija - Štiti zupčanike od Velika ručica za resetiranje, jednostavna za
- prašine/krhotina - Produžava vijek trajanja korištenje
- Čvrsta konstrukcija - Čelična konstrukcija, Čvrsta NBR guma na kolutu/disku neće kliziti ni na jednoj površini
- plastificirana
- Čvrsto metalno postolje

STANLEY				
1-77-109	9999,99 m	-	1	3253561771095

MW20M MALI KOLUT ZA MJERENJE



- Idealan za postavljanje i mjerenje unutrašnjih Dvostruki gumeni kolut za stabilnost i
- prostora izdržljivost
- Mali kolut za mjerenje sa teleskopskom ručkom jednostavan je za transport
- Čvrsta plastična konstrukcija za dug vijek trajanja
- 5-to cifreni brojač sa tipkom za resetiranje

STANLEY				
1-77-175	1000 m	-	6	3253561771750

MW40M KOLUT ZA MJERENJE SA BROJAČEM



- Izdržljiv tradicionalni kolot za mjerenje sa brojačem
- Kolot za mjerenje sa zupčanicima i kućištem od čvrste plastike za dug vijek trajanja
- 5-to cifreni brojač sa tipkom za ručno resetiranje omogućava vrlo precizno mjerenje
- Izdržljiva metalna sklopiva ručka i gumeni rukohvat za maksimalan vijek trajanja
- Sklopivi nosač koluta
- Aluminijski kolot sa gumom otpornom na habanje za veću stabilnost i duži vijek trajanja

STANLEY				
1-77-174	10 000 m	-	6	3253561771743

DMW30 DIGITALNI KOLUT ZA MJERENJE



- Dizajniran za vanjsku upotrebu, ovaj se snažni kolot za mjerenje jednostavno sklapa i ima digitalni brojač sa memorijom za pohranu podataka
- Dvosmjerno mjerenje (mjeri u bilo kojem pravcu) za veću prilagodljivost
- Automatsko pretvaranje mjernih jedinica za jednostavno i brzo obavljanje posla
- U memoriji pohranjuje do 8 mjerenja

STANLEY				
1-77-176	10 000 m	-	6	3253561771767

KAKO IZABRATI LIBELU



LIBELE ŠIROKOG PROFILA

Široki profil pruža vrhunsku učinkovitost u smislu ukupne snage i krajnjih rezultata. Opremljene su sa čvrstim akrilnim ampulama koje su strogo obrađene da budu visoko precizne sa dozvoljenim odstupanjima te da osiguraju glatko kretanje mjehurića i njegovo brzo zaustavljanje. Mali prostor sa povećalom u sredini čini ampulu preglednijom.



LIBELE "I" PROFILA

Libele "I" profila ili poprečnog presjeka pružaju lakšu alternativu, opremljenu sa cjevastom ampulom od 360°.

BIRANJE LIBELE ODGOVARAJUĆE DUŽINE

Što duža, to bolja, naročito ukoliko površina koja se treba nivelirati nije u potpunosti ravna. Kraća libela će vjerovatno pratiti samu površinu, dok će duža libela izravnati valovitost površine.

Najbolji izbor za zidare i opće građevinske radnike je 1200 mm FATMAX®, a za radnike s betonom 1800 mm bi bio dobar izbor. Stolari će vjerovatno izabrati laganiji okvir ili "I" profilkućište dužine od 600 ili 900 mm idealno za podešavanje kuhinjskog namještaja i stolarskih poslova uopće.

LIBELE SPECIJALNE NAMJENE

TORPEDO LIBELE - FATMAX® Torpedo libela ima V utor na bazi, koji omogućava čvrsto uklapanje na cijevi. Idealna za radnike na skelama, plus odlična je za postavljanje polica ili ravnanje kućanskih aparata kao npr. frižidera.



MAGNETNA LIBELA - Odlikuje je magnetna baza koja omogućava njeno pričvršćavanje na željezne površine, što je idealno za postavljanje raznih aparata ili kanala za klima uređaje.

LIBELA SA PRILAGODLJIVOM AMPULOM

- Rotirajuća ampula se može podesiti između 0° i 90°, omogućavajući vam određivanje ugla na krovovima ili na drenažnim cijevima i td.

RAZINET

Točnost razine u iznosu 1 m treba podići libelu u vodoravni položaj da ampula usavršeni poziciju. FatMax zahtijeva samo 0,5 mm / 1 m i daje 10 godina jamstva.

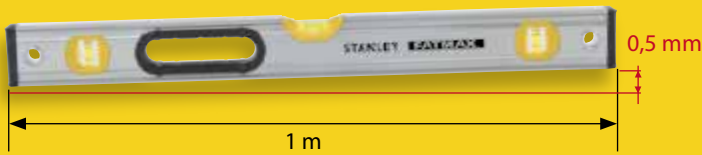

GARANCIJA:

Ampule u Stanley libelama imaju garanciju od 5 godina.

RAZINE	Točnost razine
Stanley 2, FatMax [®]	+/- 0,5 mm
Stanley 3	+/- 1,0 mm
I-BEAM PRO 180°	+/- 1,5 mm
ABS I-BEAM	+/- 2,0 mm

STANLEY® FATMAX® LIBELA

STANLEY
FATMAX

Ampula uvećana za 20% za poboljšanu vidljivost

Dvostruko strojno niveliranje površine za maksimalnu točnost

Čvrsta konstrukcija grede okvira do 5 puta jača od ostalih Stanley libela

Rukohvat od Bi- materijala udubljen u okvir

Rijetka vrsta zemljanih magneta koji su duplo jači od osnovnih magneta ugrađeni su da pojačaju stabilnost

Čvrsta akrilna ampula omogućava najbolje u klasi točnosti u 8 smjerova od +/- 0,5 mm / m



- Ampula uvećana za 20% za bolju vidljivost
- Dvostruko niveliranje površine za maksimalnu preciznost
- Rukohvat od dva materijala je pričvršćen za okvir
- Čvrsta konstrukcija je do 5 puta jača od drugih Stanley libela
- Rijetki zemljani magneti, dvostruko jači od običnih magneta, ugrađeni su da pojačaju njenu stabilnost
- Čvrsta akrilna ampula omogućava preciznost mjerenja od +/- 0,5 mm najbolja u klasi, u 8 pravaca

STANLEY	i	☐	☒	☒	☒
0-43-616	400 mm	X	X	4	3253560436162
0-43-624	600 mm	X	X	4	3253560436247
0-43-636	900 mm	X	X	3	3253560436360
0-43-648	1200 mm	X	X	3	3253560436483
0-43-672	1800 mm	X	X	3	3253560436728
0-43-681	2000 mm	X	X	3	3253560436810
0-43-617	400 mm (magnetna)	X	X	4	3253560436179
0-43-625	600 mm (magnetna)	X	X	4	3253560436254
0-43-637	900 mm (magnetna)	X	X	3	3253560436377
0-43-649	1200 mm (magnetna)	X	X	3	3253560436490
0-43-679	2000 mm (magnetna)	X	X	3	3253560436797

STANLEY® FATMAX® DIGITALNA LIBELA

STANLEY
FATMAX

- LCD ekran za jednostavnost očitavanja mjera MEMORY RECALL (funkcija memorije)
- 360° očitavanje – Mogućnost očitavanja u bilo kojem položaju
- Funkcionalna u svim položajima
- HOLD funkcija (funkcija zadržavanja mjere) - olakšava upotrebu čak i u uvjetima slabijeg osvjetljenja
- MODE funkcija (funkcija načina rada) daje stupnjeve/procente/in-ft
- - 9 mjerenja
- RECALIBRATION (funkcija ponovnog usmjeravanja) i „lažna nula“
- Zvučni signal na 0°, 45° i 90°
- Pokazatelj stanja baterije
- Digitalna preciznost: 0.10 na libeli i visku, 0.20 na drugim uglovima
- Vodootporna vrećica uključena



STANLEY	i	☐	☒	☐
0-42-063	40 cm	X	1	3253560420635
0-42-065	60 cm	X	1	3253560420659
0-42-086	120 cm	X	1	3253560420864

STANLEY® FATMAX® LIBELA

STANLEY
FATMAX

- 6 mm viša od većine konkurentskih libela
- 6-9 mm šira od drugih libela u svojoj klasi
- Najteža u klasi, pruža ultimativnu snagu
- Čepovi na kraju apsorbiraju udarce
- Strojno brušena na dvije strane - precizna na obje strane
- Dvostruki bi-materijal, idealna za nošenje i vertikalno niveliranje
- Poboljšan pogled na ampulu za jednostavnost upotrebe
- Velika ampula je povezana "dvostrukim pregledom" sa 2 strane za preciznije niveliranje
- Doživotna garancija za preciznost



STANLEY	i	☐	☒	☐
1-43-524	60 cm	-	6	3253561435249
1-43-536	90 cm	-	3	3253561435362
1-43-548	120 cm	-	3	3253561435485
1-43-572	180 cm	-	3	3253561435720
1-43-525	60 cm (magnetna)	-	6	3253561435256
1-43-537	90 cm (magnetna)	-	3	3253561435379
1-43-549	120 cm (magnetna)	-	3	3253561435492
FMHT1-42502	180 cm (magnetna)	-	3	3253561425028

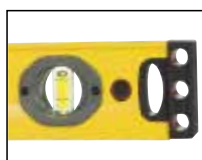

STANLEY® FATMAX® SREBRNA LIBELA „ I” PROFILA

STANLEY
FATMAX

- Najtrajnije libela I profila na svijetu ikada
- Lagan aluminijski okvir - čini upotrebu jednostavnijom
- Deblji/viši križni dio čini je 3 x snažnijom (u usporedbi sa Profesionalnim libelama) - povećava njenu otpornost u jako teškim uvjetima rada
- Blok ampule za najveću trajnost i preciznost do 1mm/m (u usporedbi sa cjevastim ampulama)
- - visoka preciznost
- Čepovi na krajevima otporni na udarce
- Magnetni i nemagnetni domet
- Dugotrajna i otporna na udarce



STANLEY	i	☐	☒	☐
XTH1-42131	600 mm	-	3	3253561421310
XTH1-42134	1200 mm	-	3	3253561421341
XTH1-42138	1800 mm	-	3	3253561421389
XTH1-42132	600 mm magnetna	-	3	3253561421327
XTH1-42135	1200 mm magnetna	-	3	3253561421358
XTH1-42140	1800 mm magnetna	-	3	3253561421402
XTH1-42139	2000 mm magnetna	-	3	3253561421396



STANLEY® FATMAX® LIBELA „I” PROFILA

STANLEY
FATMAX

- Alumijsko kućište sprječava prekomjeran ulazak prašine i produžava životni vijek
- Čvrste ampule za bolju kontrolu i manje grešaka
- Uvećana centralna ampula za lakšu upotrebu čine je dugotrajnijom
- Preciznost ampule od 0,5 mm/m
- Na vrhu je metar za brza mjerenja
- MaxEdge centralna ampula: „most” iznad centralne ampule za lakše označavanje površina
- Čepovi na krajevima apsorbiraju udarce i
- Olovka uključena



STANLEY	l	☒	☒	☒
1-43-553	60 cm	X	3	3253561435539
1-43-555	120 cm	X	3	3253561435553
1-43-557	180 cm	X	3	3253561435577
1-43-554	60 cm (magnetna)	X	3	3253561435546
1-43-556	120 cm (magnetna)	X	3	3253561435560
1-43-558	200 cm (magnetna)	X	3	3253561435584

LIBELA SA PJENASTIM PREMAZOM

- Libela „I” profila
- Lijevano ABS kućište, lagano i otporno na udarce
- 3 visoko vidljive cjevaste ampule: vaser vaga, visak i 45°



STANLEY	l	☒	☒	☒
1-42-474	300 mm, 3 ampule	-	10	3253561424748
1-42-475	450 mm, 3 ampule	-	6	3253561424755
1-42-476	600 mm, 3 ampule	-	6	3253561424762
1-42-471	120 mm, 3 ampule	-	6	3253561424717

PROFESIONALNA 180 LIBELA

- Izdržljivo alumijsko kućište za duži vijek trajanja
- 3 cjevaste ampule: 1 za gornja očitavanja, 1 visak i 1 rotirajuća za 180° (dvojna gradacija za 0° do 90° i u uvećanjima od po 10°)
- Krajnji čepovi otporni na udarce, drže libelu i dalje preciznu u slučaju da padne
- Preciznost od +/- 1,5 mm/m



STANLEY	l	☒	☒	☒
1-42-919	400 mm, 3 ampule	-	6	3253561429194
1-42-920	600 mm, 3 ampule	-	6	3253561429200
1-42-921	800 mm, 3 ampule	-	6	3253561429217
1-42-922	1000 mm, 3 ampule	-	6	3253561429224
1-42-923	1200 mm, 3 ampule	-	6	3253561429231

STANLEY® LIBELA KLASIČNOG OKVIRA

- Uvećana centralna ampula olakšava očitavanje
- Preciznost ampule: 0,5mm/m
- Novi dizajn okvira
- Velike cjevaste stranske ampule
- Mekane krajnje kapice čine je otpornijom na udarce
- Ergonomičnija
- Lako se čisti nakon upotrebe



STANLEY	i	☞	☒	📊
STHT1-43102	400 mm, 2 ampule	-	10	3253561431029
STHT1-43103	600 mm, 2 ampule	-	10	3253561431036
STHT1-43104	800 mm, 2 ampule	-	10	3253561431043
STHT1-43105	1000 mm, 3 ampule	-	10	3253561431050
STHT1-43106	1200 mm, 3 ampule	-	10	3253561431067
STHT1-43107	1500 mm, 3 ampule	-	6	3253561431074
STHT1-43108	1800 mm, 3 ampule	-	6	3253561431081
STHT1-43109	2000 mm, 3 ampule	-	6	3253561431098
STHT1-43110	400 mm, 2 ampule (magnetna)	-	10	3253561431104
STHT1-43111	600 mm, 2 ampule (magnetna)	-	10	3253561431111
STHT1-43112	800 mm, 2 ampule (magnetna)	-	10	3253561431128
STHT1-43113	1000 mm, 3 ampule (magnetna)	-	10	3253564361132
STHT1-43114	1200 mm, 3 ampule (magnetna)	-	10	3253561431142
STHT1-43115	1500 mm, 3 ampule (magnetna)	-	6	3253561431159
STHT1-43116	1800 mm, 3 ampule (magnetna)	-	6	3253561431166
STHT1-43117	2000 mm, 3 ampule (magnetna)	-	6	3253561431173

ZIDARSKA LIBELA

- Horizontalna ampula zaljepljena na ABS plastičnu podlogu
- Vertikalna ampula na ABS plastičnoj podlozi koja jepričvršćenaa kućište
- Između ručki je jedan metar razmaka za lakšu upotrebu
- Crne ABS plastične ručke i čepovi na krajevima
- Aluminijsko kućište



STANLEY	i	☞	☒	📊
1-42-322	1500 mm	-	30	3253561423222
1-42-323	2000 mm	-	30	3253561423239
0-42-323	2000 mm	X	5	3253560423230

STANLEY® FATMAX® TORPEDO MAGNETNA LIBELA

STANLEY
FATMAX

- Čvrste ampule pružaju preciznost od 0,5 mm/m, najbolje u klasi
- Uvećana centralna ampula za bolju vidljivost sa svih strana
- Metalni utori V oblika za upotrebu na cijevima
- Rijetki zemljani magneti koji su dvostruko jači od običnih



STANLEY	i	☞	☒	📊
0-43-609	290 mm	X	12	3253560436094

STANLEY® FATMAX® TORPEDO LIBELA

STANLEY
FATMAX



- Lijevano aluminijsko kućište pruža maksimalnu izdržljivost
- Čvrste ampule
- Preciznost ampule od 0,5 mm/m za brže i točnije očitavanje
- Uvećana centralna ampula
- Rijetki zemljani magnet za ultimativnu snagu
- Cjevasti utori za upotrebu na zaobljenim površinama

STANLEY				
0-43-603	220 mm	X	6	3253560436032

FATMAX® PRO BOX TORPEDO LIBELA

STANLEY
FATMAX



- Box torpedo libela sa dve fiksne i jednom 360° rotirajućom ampulom za raznovrsnu upotrebu
- Centralna ampula je uvećanja radi lakšeg očitavanja i povećane preciznosti
- Dva magneta u bazi za lakši rad sa metalom i skelama
- Naliveni gumeni čepovi za dodatnu otpornost na udarce
- Konstrukcija od ekstrudirane aluminijumske kutije daje povećanu čvrstoću uz malu težinu

STANLEY				
0-43-603	FATMAX Pro Torpedo Libela	X	6	3253560424954

TORPEDO LIBELA OTPORNA NA UDARCE



- Aluminijski obložena sa metalnim utorom V oblika za provjeru valjkastih površina npr. za upotrebu na cijevima
- Visoko vidljiva, reverzibilna ampula: horizontalno, vertikalno i 45°
- Guma i čepovi na krajevima pružaju zaštitu u slučaju da libela padne

STANLEY				
0-43-511	25 cm, 3 ampule	X	6	3253560435110

TORPEDO LIBELA



- Lagano lijevano ABS kućište koje je čini čvrstom
- 3 cjevaste ampule: 1 horizontalna ampula, 1 visak-vertikalna ampula i ampula pod uglom od 45°
- 0-42-291 – magnetska baza

STANLEY				
0-42-294	200 mm, 3 ampule	X	6	3253560422943

TORPEDO LIBELA, ALUMINIJSKA



- Čvrsto i lagano aluminijsko kućište, idealno za manje instalacije
- Magnetska baza, idealna za čelične konstrukcije
- 3 ampule: horizontalna, visak-vertikalna i 45°
- Zaštićena centralna ampula otporna je na udarce

STANLEY	i	☒	☒	☒
0-42-465	230 mm, 3 ampule	X	6	3253560424657

STANLEY® FATMAX® MLH TORPEDO LIBELA

STANLEY
FATMAX



- Novi oblik i izgled za veću ergonomiju pruža maksimalnu izdržljivost - Poboljšan dizajn za preciznost proizvode 2 stoljeća
- Novi oblik čini je jednostavnijom za rukovanje i preciznije očitavanje
- Uvećana horizontalna ampula povećava preciznost
- Povećana preciznost: 0,5 mm/m
- Strojno obrađena površina
- Rijetki zemljani magneti (MALH) za ultimativnu snagu

STANLEY	i	☒	☒	☒
1-42-311	300 mm	-	4	3253561423116
1-42-312	400 mm	-	4	3253561423123
1-42-313	500 mm	-	4	3253561423130
1-42-314	600 mm	-	4	3253561423147
1-42-315	800 mm	-	4	3253561423154
1-42-316	1000 mm	-	4	3253561423161
1-42-421	400 mm (magnetna)	-	4	3253561424212
1-42-422	500 mm (magnetna)	-	4	3253561424229
1-42-423	600 mm (magnetna)	-	4	3253561424236

KOMBINIRANA LIBELA



- Profesionalna libela u obliku trapezoida
- Lijevano kućište iz kombiniranih materijala - ne može se slomiti, ne može se deformirati, vrlo otporna na oštećenja i neprovodna
- Opremljena sa 2 akrilne, reverzibilne ampule zaštićene od smrzavanja i otporne na smetnje
- Preciznost od +/- 1 mm/m

STANLEY	i	☒	☒	☒
1-42-460	400 mm, 2 ampule	-	4	3253561424601
1-42-461	500 mm, 2 ampule	-	4	3253561424618
1-42-462	600 mm, 2 ampule	-	4	3253561424625

TORPEDO GP LIBELA



- Trapezoidna libela T profila
- Preciznost od +/- 2 mm/m
- Visoko otporna epoksi boja
- 2 izuzetno pouzdane cjevaste ampule
- Strojno obrađene stranice za veću preciznost
- Aluminijska

STANLEY	i	☒	☒	☒
1-42-799	250 mm, 2 ampule	-	5	3253561427992
1-42-802	400 mm, 2 ampule	-	5	3253561428029
1-42-804	600 mm, 2 ampule	-	5	3253561428043

STANLEY® STATIVNA LIBELA



- Za upotrebu na metalnim površinama
- Za umanjenu rizik od oštećenja tokom prenosa/upotrebe
- Jednostavno je spremite i sklonite kada je ne koristite
- Idealna za pohranu manjih potrepština kao npr. šarafažavalolovaka za označavanje
- Ugrađeni magneti
- Zatvorene ampule
- Uključen prostor za pohranu

STANLEY				
0-47-720	-	X	1	3253560477202

VODENA LIBELA



- Slobodan kontakt sa zrakom nakon potpunog otvaranja zatvarača
- 2 lijevana kućišta ampule (120 mm)
- Ampule za niveliranje pod vodom

STANLEY				
0-42-430	200 mm	X	6	3253560424305

LINIJSKA LIBELA



- Idealna za vrtlarstvo, za ravnjanje većih udaljenosti, kada preciznost nije jako važna
- Korisna za niveliranje preko velikih površina gdje je preciznost manje važna, npr. idealna za vrtlarstvo
- Libela za žicu
- Ima kuke za upotrebu na žicama
- Lagano metalno kućište za dug vijek trajanja

STANLEY				
0-42-287	80 mm	X	6	3253560422875

STANLEY® DŽEPNA LIBELA



- Ampule za jednostavno očitavanje mjera
- Džepna veličina za jednostavnu pohranu
- Čvrsto kućište od lijevane plastike za veću izdržljivost
- Baza od rijetkog magneta

STANLEY				
0-42-130	85 x 47 mm	X	6	3253560421304

STANLEY® LIBELA ZA MJERENJE POVRŠINE



- Višenamjenska libela - jednostavna za očitavanje
- Otvori za jednostavno pričvršćivanje

STANLEY				
0-42-127	Ø25 mm	X	6	3253560421274

SAVJETI I TEHNIKE

KUTNICI

Ovo je ključni dio stolarskog alata, jer uključuje do 8 funkcija u jedan alat: vinkla, mjerenje dubine i visine, libela, čelični kutnik i tehnička olovka.

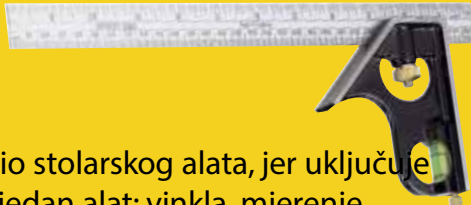

STOLARSKI KUTNIK OD ČELIKA

Vrlo koristan alat ukoliko imate stalnu potrebu za označavanjem velikih pločastih površina. Oba kraka su gradirana.

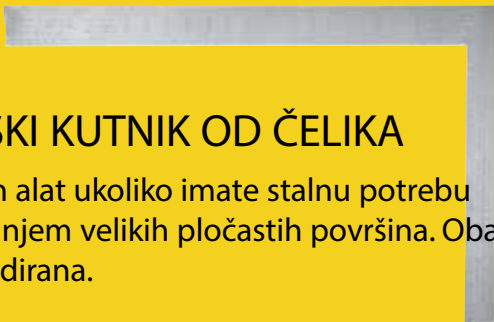

SKLOPOVI KUTNIK

Neprocjenjiva za postavljanje velikih građevinskih profila, temelja, podnog popločavanja, asfaltiranja, izgradnju prilaza i vrtlarstva. Jednostavan sklopivi sistem čini ga kompaktnim i jednostavnim za nošenje.



MJERAČ KUTA

Dizajniran za umnožavanje i označavanje kuteva, ali potrebno ga je koristiti skupa s kutomjerom da bi se postavio pod određenim uglom.



OCRTAVANJE LINIJA

Iscrtajte liniju duž komada drveta paralelno, sa rubom ili stranicom. Preciznije je od iscrtavanja linija olovkom. Sastoji se od baznog dijela koji se kreće uz rub ili stranicu radnog predmeta i gradacijske drške koja drži ojačanu iglu za označavanje. Udaljenost igle od baze određuje se čeličnim ravnalom i njenim nosačem koji je fiksiran vijkom.



TRAKA OD KREDE ZA OZNAČAVANJE

Koristi se za označavanje ravnih linija na tlu, zidu ili plafonu. Osnovni dio građevinarske i monerske opreme za zidanje, popločavanje i postavljanje ugradbenog namještaja i td. FatMax XL model podiže ocrtavanje linija kredom na viši nivo učinkovitosti, pružajući 3 puta postojanije linije skupa sa još mnogim drugim inovativnim karakteristikama.



SAVJETI I TEHNIKE

KOMBINIRANJE KUTNICIMA

PRIPREMA POVRŠINA I RUBOVA

KORAK 1

Postavite dasku licem i provjerite da li je površina ravna sa njenom širinom i dužinom. Kada ste to postigli, označite je pomoću 'Lice Strane' znakom.

KORAK 2

Postavite je uz rub da bude točna, ravna i pod pravim kutom.

KORAK 3

Postavite bazu vinkle licem na površinu i pogledajte da li svjetlost igdje probija između vinkle i daske. Provjerite dasku na nekoliko mjesta cijelom njenom dužinom.

KORAK 4

Prilagodite je površini. Kada je ravno, označite rub pomoću 'Lice Ruba' znakom.

Odavde, sva označavanja sa vinklom, kutomjerom ili točkalom bi trebala biti rađena samo sa strane ili ruba.



OZNAČAVANJE LINIJA NA SVE ČETIRI STRANE

Ovo bi se trebalo napraviti sa nožem za veću preciznost, a i mnogo je jednostavnije urezati liniju nego nacrtati je.

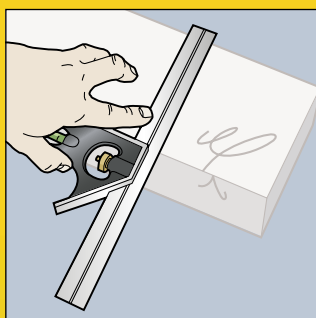

KORAK 1

Za iscrtavanje linije preko čeone strane, držite bazu čvrsto uz rubnu stranu daske koristeći palac i tri prsta. Vaš kažiprst bi trebao biti uz unutrašnji rub vinkle da bi spriječili njeno klizanje kada pritisnete nožem da iscrtate liniju uz vanjski rub.

KORAK 2

Da biste iscrtali liniju preko lica ruba, okrenite vinklu tako da je postavite uz lice strane, zatim postavite oštricu noža na prethodno zarezano mjesto i povucite vinklu do oštrice noža.

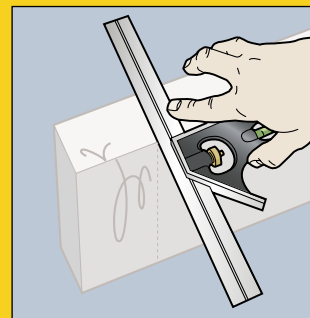
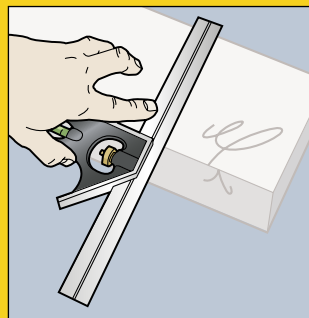

KORAK 3

Ponovite isto na preostale dvije strane, ali uvijek se uvjerite da je baza vinkle uz lice strane ili lice ruba.

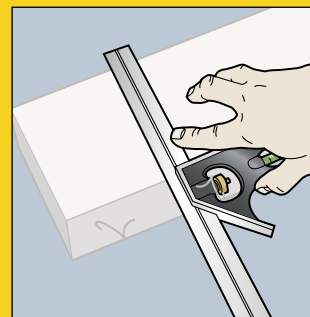
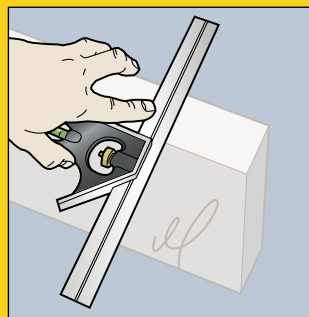

TOP SAVJET

Ukoliko vam je potrebno nekoliko predmeta iste dužine, spojite ih i označite ih istovremeno.

SAVJETI I TEHNIKE

VELIKI ČELIČNI KVADRATNI KUTNICI

One nemaju bazu koju držite uz rub radnog komada, pa da biste je precizno postavili koristite rezervni komad daske koji ćete držati uz rub i postaviti vinklu uz taj komad.

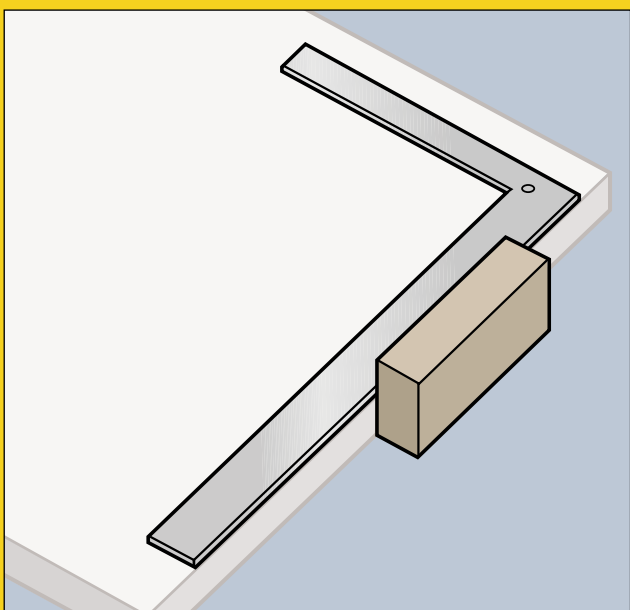

KLIZEĆI MJERAČ KOSINA

Njih možete koristiti za pripremu površine/ruba i označavanje. Pazite kada su kosine na svakom kraju daske. Uvijek označite lice strane ili lice ruba i provjerite da je mjerač kosine postavljen u pravom smjeru.

TRAKA OD KREDE ZA ISCRTAVANJE LINIJA

Potrebno je samo malo vježbe da biste postali pravi majstor.

KORAK 1

Provjerite da je spremnik napunjen kredom i protresite ga s vremena na vrijeme, kako biste bili sigurni da je traka umočena u kredu. Za iscrtavanje nove linije, izvucite cijelu traku, sipajte manju količinu krede i namotajte traku. Završite dopunjavanje krede kada je traka u potpunosti namotana.

KORAK 2

Zakačite kopču za jedan kraj predmeta koji želite označiti.

KORAK 3

Iscrtajte liniju od krede i zablokirajte ručicu kako biste zategnuli traku.

KORAK 4

Pažljivo postavite traku u pravilan položaj. Sa kažiprstom i palcem podignite traku za nekoliko centimetara da je zategnete, a zatim je pustite da udari u površinu i označi je. Sada biste trebali imati dobro iscrtanu liniju.

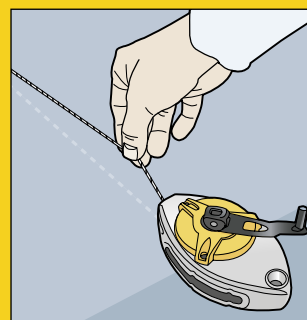

KORAK 5

Traku namotajte dalje od već iscrtane linije, kako je ne biste zamrljali.

VAŽNO

Držite vašu traku od krede dalje od vlage i od površina koje su spremne za bojenje. Provjerite da kreda ne izbija kroz boju. Kada je koristite u blizini namještaja, provjerite da ne ostavlja fleke na tkaninama i tepisima.

STANLEY® DIGITALNA LIBELA ZA MJERENJE KUTOVA



- Digitalna libela za mjerenje kutova
- LCD ekran
- Mjerenjekutova od 0° do 180°
- Horizontalne i vertikalne ampule
- Anodirani aluminijski profil
- Preciznost $\pm 0.1^\circ$

STANLEY	i	📦	☒	📊
0-42-087	40 cm	X	1	3253560420871

ČELIČNI KUTNIK ZA STOLARE



- Čelični kutnika poliranim završnim slojem i zaštitnim lakom otporan je na hrđu
- Očitavanje mjera s obje strane i uklesanom gradacijom za lakše čitanje
- Naličje gravirano svaka 2 mm, suprotna strana svakih 1/8" za detaljniji rad
- Ne isporučuje se sa knjigom za upisivanje podataka

STANLEY	i	📦	☒	📊
1-45-530	600 x 400 mm	-	6	3253561455308

STOLARSKI KUTNIK



- Utisnuta aluminijska letva trostruko je pričvršćena za traku radi veće snage i preciznosti
- Visoko vidljiva, urezana gradacija na traci od nehrđajućeg čelika s dubokom gravurom (GRAWEMAT procedura)
- Namjenski ukošena za određivanje kutova i od 90° i od 45°
- Gradacija u mm na obje strane

STANLEY	i	📦	☒	📊
1-45-685	140 x 250 mm	-	6	3253561456855
1-45-686	200 x 300 mm	-	6	3253561456862
1-45-687	200 x 400 mm	-	6	3253561456879

ZIDARSKI KUTNIK



- Izrađena od lakiranog čelika

STANLEY	i	📦	☒	📊
1-46-236	600 x 300 mm	-	1	3253561462368

PLASTIČNI MJERAČ KOSINA ZA STOLARE



- Klizeći metar ojačan je čelikom
- Kromirana metalna ručka za zaključavanje povećava sigurnost
- Od čvrste plastike otporne na oštećenja

STANLEY				
0-46-529	228 mm	X	6	3253560465292
0-46-535	267mm	X	6	3253560465353

ZIDARSKI KUTNIK



- Sistem za zaključavanje oštrice
- Čvrsta plastična ručka
- Oštrica od niklovanog čelika
- Oštrica kaljena ugljikovim čelikom

STANLEY				
0-46-825	200 mm	X	6	3253560468255

KOMBINIRANI KUTNIK

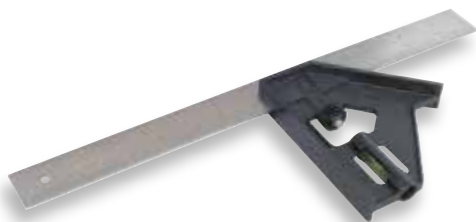

- Metrička gradacija za lakšu upotrebu
- Plastika, lagano kućište
- Dugotrajan i jednostavan za očitavanje mjera
- Može se koristiti kao kutomjer, mjerac dubine ili visine i kao libela

STANLEY				
2-46-017	300 mm / 12" (plastika)	-	6	3253562460172
2-46-028	300 mm (čelik)	-	3	3253562960288

VIŠENAMJENSKI KUTNIK



- 300 mm/12" metrička, jednostavna za upotrebu
- Lagano i izdržljivo metalno kućište sa 3 strojno obrađena lica za veću preciznost
- Jednostavna za očitavanje mjera, izdržljiva gravirana mjerna traka
- 360° ampula za vidljivost sa svih strana
- Prostor za tehničko pero za preciznost i praktičnost
- Može se koristiti kao vinkla, mjerac dubine ili visine i kao libela

STANLEY				
2-46-222	300 mm	-	6	3253562462220

KOMBINIRANI KUTNIK



- U potpunosti mašinski obrađena za veću preciznost
- Na mjernoj traci je ugravirana metrička gradacija u mm i cm i inčima i 1/8" 1/16"
- Može se koristiti kao vinkla, mjerac dubine ili visine kao libela
- Profesionalna vinkla od lijevanog željeza za preciznost i dug vijek trajanja
- Preciznost I klase
- Dostupan u 300 mm/12" i 300 mm

STANLEY				
0-46-151	300 mm	X	1	50112843881407

SKLOPIVI KUTNIK ZA GRAĐEVINARE



- Čvrsta, lagana aluminijska vinkla idealna je za pregledanje i iscrtavanje, popločavanje i montažu pregrada
- Mjerenja 1200 x 1200 x 1720 mm - 48" x 48" x 68"

STANLEY				
1-45-013	122 x 122 x 172 cm	-	4	3253561450136

STANLEY® FATMAX® SET ZA ISCRTAVANJE LINIJA KREDOM

STANLEY
FATMAX



- Od poliestera i pamuka za veću otpornost na habanje i duži vijek trajanja
- Prostor za pohranu kopče
- Ima zupčanik, pa možete brzo izvući konop bez da vrtite ručicu
- 5:1 omjer prenosa za brzo namotavanje
- Trajno aluminijsko kućište sa kopčom od nehrđajućeg čelika za snagu i izdržljivost
- Patentirani otvor sa pogledom na kredu da biste vidjeli koliko vam je preostalo krede
- Ugrađena kopča za remen
- Može se koristiti vertikalno kao visak

STANLEY				
0-47-480	30 m	X	6	3253560474805

STANLEY® FATMAX® SET ZA ISCRTAVANJE LINIJA KREDOM

STANLEY
FATMAX



- Klizna vrata za brzo i jednostavno ponovno punjenje
- Metalna ručka se složi u kućište
- Kopča na kraju od nehrđajućeg čelika za veću izdržljivost i zaštitu od hrđe
- Patentirani otvor sa pogledom na kredu da biste vidjeli koliko vam je krede preostalo
- 3,5 do 1 omjer prenosa – premotava 3 x brže
- Može se koristiti vertikalno kao visak

STANLEY				
0-47-681	Set za iscrtavanje linija kredom: 30 m + plava kreda 115 g X	X	6	3253560476816

SET ZA ISCRTAVANJE LINIJA VELIKOG KAPACITETA 45 m



- Veliki 510gr kapacitet krede sa 45 m linijom za veće poslove i daljine
- 3:1 omjer brzine izvlači liniju 3 puta brže od standardnog 1:1 koluta
- Najlon i poliester visoke snage traka za veću izdržljivost i snagu
- Visoko otporno ABS kućište štiti točak od udara
- Livena guma za komforno i sigurno korištenje
- Dizajn bez prosipanja uklanja kredu zbog sigurnosti protiv curenja
- Inoxy prsten i kuka otporni na koroziju i lomljenje

STANLEY	Description			
STHT0-47347	Set Za Iscrtavanje Linija Velikog Kapaciteta - 45 m	X	3	3253560473471

SET ZA ISCRTAVANJE KREDOM SA JAKIM NAMOTAVANJEM



- 3 1/2 do 1 omjer prenosa za 3.5 puta brže namotavanje
- Providno kućište da možete vidjeti koliko vam je krede preostalo
- Prima 45 g/ 1.5 oz krede za rjeđe dopunjavanje
- Kopča od nehrđajućeg čelika

STANLEY				
0-47-460	30 m	X	6	3253560474607
0-47-465	Set za iscrtavanje kredom: 30 m + plava krede 115 g + li bela X		5	3253560474652

SET ZA ISCRTAVANJE KREDOM



- Iscrtavanje kredom i visak
- Univerzalna viseća spojnica
- Iscrtavanje se zaustavlja sklapanjem ručke
- Metalno kućište
- Prima 30 g krede
- Može se koristiti vertikalno kao visak
- Žuta boja za veću vidljivost
- Kopča na kraju od nehrđajućeg čelika daje dodatnu izdržljivost i zaštitu od hrđe
- Lijevano aluminijsko kućište za duži vijek trajanja
- Kredni prah se puni kroz otvor sa vodootpornim dihtujućim vijkom kroz koji puder ne može izaći, opremljen sa filcom za regulaciju protoka krednog praha

STANLEY				
0-47-100	30 m	X	6	3253560471002

OPP - SET ZA ISCRTAVANJE KREDOM



- Set sadrži 30 m trake od krede, 113 g plave krede
- Ima 30,50 m konca
- Novi ergonomski oblik
- Ručka se sklopi u kućište
- Prostor za pohranu kopče
- Može se koristiti vertikalno kao visak
- Prima 30 g/1oz krede
- Kuka od nehrđajućeg čelika
- Klizna vrata za brzu i jednostavnu dopunu
- Izdržljivo ABS kućište za duži vijek trajanja

STANLEY				
0-47-440	30 m	X	6	3253560474409
0-47-443	Set za iscrtavanje kredom: 30 m + plava krede 115 g + li bela X		5	3253560474430

KOMPAKTNI SET ZA ISCRTAVANJE LINIJA



- Upola manji od standardnih setova za iscrtavanje
- Zauzima manje prostora i lakši je za nošenje na gradilište ili skladištenje
- 9 m precizna linija
- Ocrta čiste i tačne linije
- Visoko otporno ABS kućište - izdržljivo i lagano
- Meki rukohvat za udobno i sigurno korištenje
- 3:1 brzina premotavanja povlači liniju 3x brže od standardnih 1:1 setova
- Klizno otvaranje za brzu dopunu krede
- 28gr kapacitet krede koja iscrtava 50 linija po punjenju
- Kopča za remen za lagano nošenje

STANLEY				
STHT0-47147	Kompaktni Set Za Iscrtavanje Linija - 9 m	X	6	3253560471477
STHT0-47244	Kompaktni Set Za Iscrtavanje Linija	X	12	3253560472443

STANLEY® FATMAX® KREDA

STANLEY
FATMAX



- Specijalno formuliran prašak za dobro prijlanjanje i visoku vidljivost
- Linije se ucrtavaju i na mokrom
- Preporučene boje
- Crna za sve namjene unutra i vani
- Crvena za vanjske zidove, neizbrisiva
- Prilagodljivija
- Vodootporna, pa se može koristiti i ako se smoči
- Veća produktivnost
- Označene linije duže traju
- Manje nereda: manje krede pod nogama
- Vrhunski asortiman u robnoj kategoriji

STANLEY				
9-47-822	Crna kreda 226 g	X	18	3253569478224
9-47-821	Crvena kreda 226 g	X	18	3253569478217

KREDA ZA PUNJENJE



- Specijalno formuliran prah za dobro prijlanjanje i visoku vidljivost
- Preporučene boje
- Plava: boja za sve namjene, upotreba unutra i vani
- Crvena: za vanjske zidarske poslove, neizbrisiva
- Bijela: za unutrašnje poslove, kao što je postavljanje tepiha

STANLEY				
1-47-403	115 g (Plava)	-	12	3253561474033
1-47-404	115 g (Crvena)	-	12	3253561474040
1-47-405	115 g (Bijela)	-	12	3253561474057
1-47-803	225 g (Plava)	-	12	3253561478031
1-47-804	225 g (Crvena)	-	12	3253561478048
1-47-917	1000 g (Plava)	-	6	3253561479175
1-47-919	1000 g (Crvena)	-	6	3253561479199

ODREZANI VISAK



- Odrezani tradicionalni visak, rađen od lijevanog metala
- Strojno lijevana ploča
- Pojačana linija

STANLEY				
0-47-160	3 m x 500 g	X	6	3253560471606

VISAK ZA ARHITEKTE



- Uključen i dodatni vrh veličine 8 oz
- Otvor za jednostavno zatezanje
- Polirana i lakirana konstrukcija od čvrstog mesinga otporna je na hrđu
- Nit se jednostavno namješta u centar viska
- Dugi profil sa maticom i promjenjivim vrhom (isporučuje se sa 1 zamjenskim vrhom) od ojačanog čelika

STANLEY				
0-47-973	225 g	X	6	3253560479732

ZAMJENSKA TRAKA ZA KREDU



- 30 m zamjenske trake za sve setove

STANLEY				
0-47-101	30 m	X	6	3253560471019

ISCRTAVANJE LINIJA (TOČKALO)



- Graduirano za jednostavno mjerenje
- Gradacija na 2 mm
- Kalibrirana drška za lakše postavljanje
- Plastično punjenje sa metalnim umetkom za životni vijek otpornost na oštećenja
- Gradacija na 2 mm
- Plastični dio za obilježavanje
- Čvrsti stiren sa metalnom pločom za duži vijek

STANLEY				
2-47-064	215 mm	X	5	3253562470645

OLOVKA ZA STOLARE



- Ovalna olovka za stolare
- Pravokutna grafitna jezgra (HB) za čisto označavanje

STANLEY				
0-93-931	2 x Crvena za stolare	x	6	3253560939311
1-03-850	Crvena za stolare	-	72	3253561038501
0-93-932	2 x Zelena za zidare	x	6	3253560939328
1-03-851	Zelena za zidare	-	72	3253561038518

STANLEY® FATMAX® TRAJNI MARKER SA ŠIROKIM/USKIM VRHOM

STANLEY
FATMAX

47-314



47-315



47-312



- Trajna tinta je idealna za označavanje u svim vremenskim uvjetima i u svim okruženjima
- Pravokutni oblik
- Trajan vrh (široki i uski)
- Crna tinta ili u boji
- Brzo se suši
- Snažan, trajan vrh smanjuje trošenje i habanje čak i kada se koristi na oštećenim površinama
- Tinta otporna na vodu i ulje
- Dva materijala (jednostavan za označavanje krovnog materijala)

STANLEY	i	☐	☒	☐
0-47-312	Crni usku vrh - Blister pakovanje	X	2	3253560473129
0-47-314	Crni široki vrh - Blister pakovanje	X	2	3253560473449
0-47-315	Crni, Crveni, Plavi široki vrh - Blister pakovanje	X	3	3253560473150

TRAJNI MARKER SA FINIM VRHOM



- Vodootporna tinta brzo se suši i označit će skoro svaku površinu
- Trajna tinta za upotrebu na raznim površinama
- Dostupna i sa finim vrhom – crna tinta i uski vrh – crvena/ plava / crna tinta

STANLEY	i	☐	☒	☐
0-47-316	Std Crna Fini Vrh - Blister pakovanje	X	24	3253560473167

STANLEY® MINI MARKERI USKOG VRHA X 4



47-329

47-324

- Tinta se brzo suši i idealni su za izbjegavanje zamrljanih linija
- U raznim bojama za različite primjene (crna, crvena, zelena i plava)
- Trajna tinta omogućava njihovo korištenje na raznim površinama
- Idealni za električare, vodoinstalater, zidare, stolare i mnoge druge
- Trajno označavanje na bilo kojem materijalu: beton, krovne obloge, metal, drvo, cijevi, zavarene površine
- Vodootporna tinta
- Uski vrh
- Džepna veličina - 3 cm

STANLEY	i	☐	☒	☐
1-47-324	Mini Black Fine Tip - Container	-	72	3253561473241
2-47-329	Crni, Crveni, Zeleni, Plavi	x	12	3253562473295
1-47-329	Mini Black, Red, Green, Blue Fine Tip - Container	-	72	3253561473296

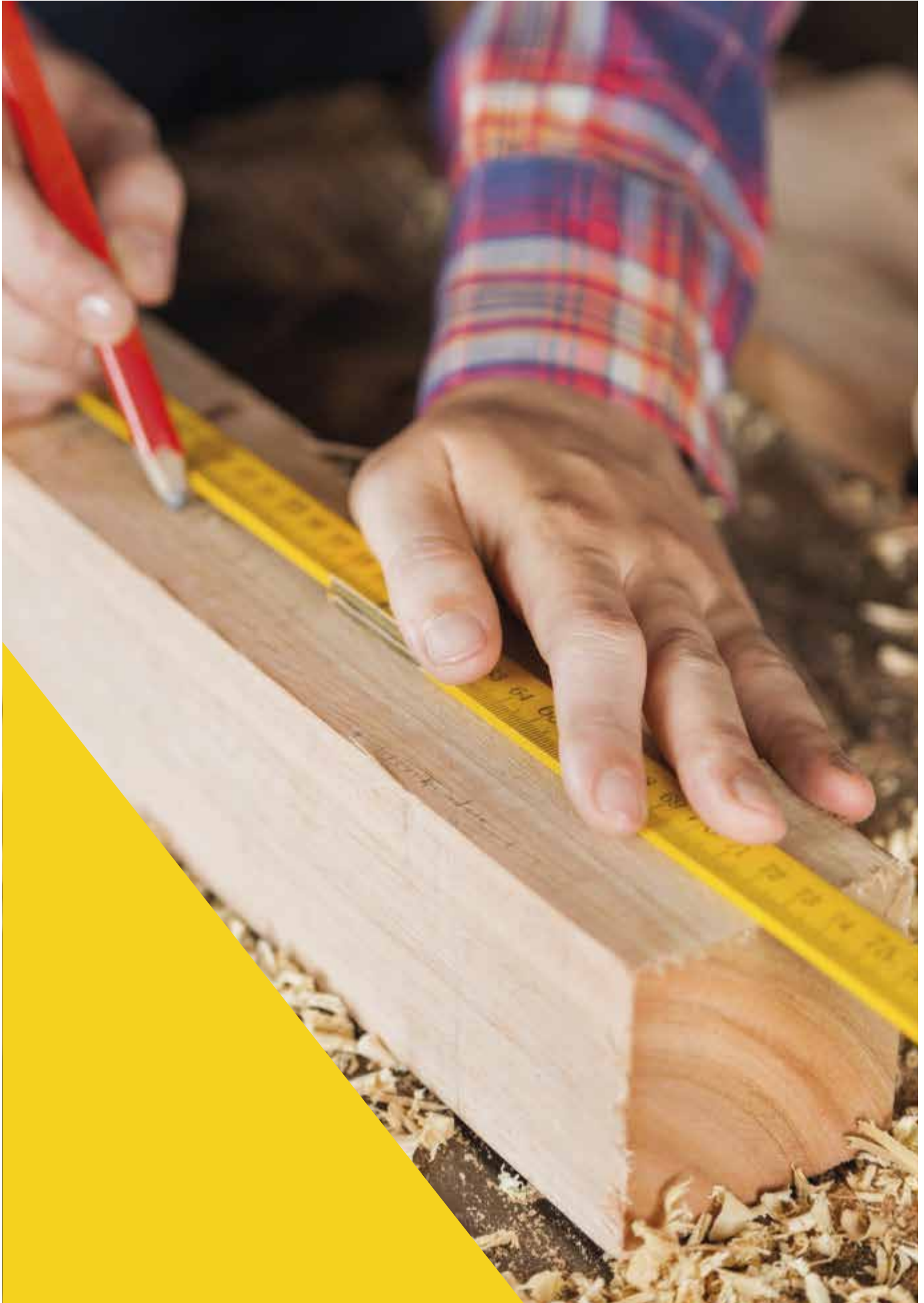



I EL

**LASERSKI
ELEKTRONSKI
UREĐAJI**

STANLEY

KAKO IZABRATI LASERSKI ALAT

ROTIRAJUĆI LASERI

Pri građevinskim radovima koji zahtjevaju veliku preciznost (npr. 1,5 mm / 30 m) i veliki mjerni raspon možete koristiti RL250 i RL350 rotirajući laser koji će u kombinaciji sa detektorom zrake ispuniti sve zahtjeve profesionalaca. Sistem automatskog niveliranja je vrlo jednostavan za upotrebu. RL350 sa ugrađenim dodatnim funkcijama će također ispuniti sve vaše zahtjeve. Za manje zahtjevne korisnike, alternativni izbor je ručna RL100 vaser vaga.

KRIŽNO-LINIJSKI LASERI

Porodica križno-linijskih lasera uključuje alate za završne radove. Postavljanje pregradnih zidova, spuštenih plafona, montaža okvira, sanitarnih sistema, karniša i namještaja... Sve se to može uraditi sa križno-linijskim laserom.

Široka paleta uređaja, automatskih samo-nivelirajućih mehanizama i jednostavnost upotrebe čini ih savršenim izborom za sve profesionalce i hobiste.

LASERSKE LIBELE

Najjednostavniji alat za niveliranje, naročito za završne radove. Njena glavna prednost je mogućnost prenosa uočenog nivoa na velike udaljenosti.

AL24 OPTIČKA LIBELA

Samo-nivelirajuća AL24 optička vaser vaga se može koristiti za vanjske građevinske radove, niveliranje podnih osnova, baznu pripremu parkirališta, trotoara, prilaza, manjih arhitektonskih predjela, niveliranje tla. Sa 1.5 mm/45 m tačnosti, omogućava precizno i brzo izvođenje radova.

SENZORI ZA INSTALACIJE

Alati za otkrivanje električnih kablova i sanitarnih sistema unutar gipsanih zidova (ili sličnog). U zavisnosti od tipa uređaja, možete prodrijeti površine dubine od 19 do 32 mm i nastaviti očitavanja koristeći LED ili LCD ekran. Napredni detekcijski modeli mogu također odrediti tip otkrivenog materijala.

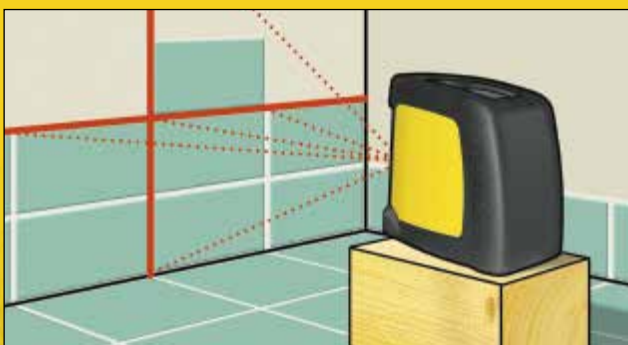
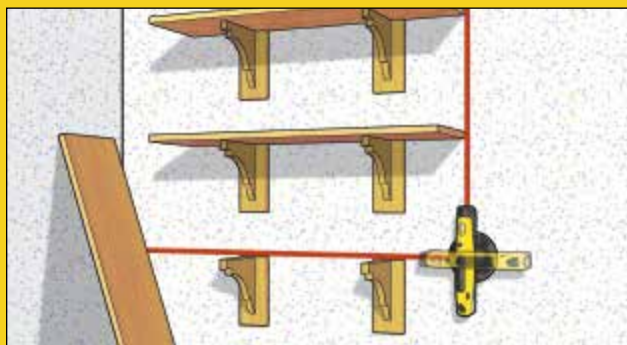
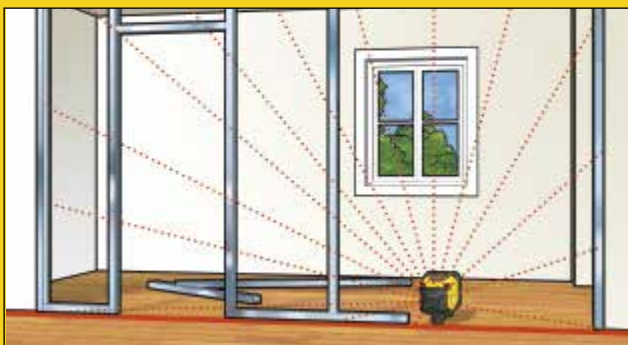

SAVJETI I TRIKOVI

PRIPREMA POVRŠINA I KUTEVA

Ako trebate otkriti nivo stalnog uporišta, nivo područja za prilazni put ili nivo za postavljanje ograde, koristite optičku vaser vagu za veliku preciznost mjerenja.

Potvrdite mjere premještajući lasersku vaser vagu na drugu stranu mjerenog područja. Provjerite površinu.

Za osunčana područja koristite prijemnik koji omogućava brzo pronalaženje laserske zrake.

Zapamtite da rotacione i optičke vaser vage traže povremenu kontrolu mjerne preciznosti. Uređaj se može provjeriti i kalibrirati u skladu sa informacijama navedenim u priručniku za upotrebu. Kalibracija nije podržana u servisnom centru, niti je predmet garancije.

Laserske i optičke libele su precizni mjerni alati i trebate biti oprezni pri njihovoj pohrani i rukovanju s njima. Sjetite se da trebate upaliti detektor instalacija nakon što je postavite na površinu.

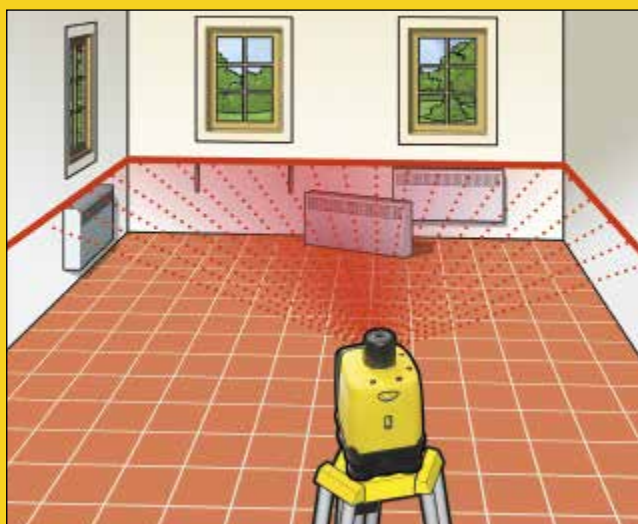

VAŽNO!

Rotacioni i optički alati otkrivaju nivoe tokom procesa kalibracije, a to se može promijeniti nakon nekog vremena ili kao rezultat nepravilnog rukovanja. Sjetite se da uređaj s vremena na vrijeme pregledate i uvjerite se da je u skladu sa informacijama iz priručnika za upotrebu. Premjestite uređaj na drugu stranu mjernog područja kako biste potvrdili preciznost mjerenja.



DETEKTORI

Stanley laseri, optički i elektronički uređaji za mjerenje nude novu kvalitetu pri radovima koji se vrše kod izgradnje ili adaptacija.

Laseri odmah nakon paljenja detektiraju vodoravnu i okomitu liniju.

Elektronički detektori lociraju električne kablove eliminirajući pogreške.

Pomažu efikasnijem izvršavanju radova i smanjuju pogreške na minimum štedeći novac i vrijeme.

STANLEY® FATMAX® DETEKTOR INSTALACIJA S300

STANLEY
FATMAX



- Brza i jednostavna upotreba - jedan pritisak na dugme za kalibraciju
- Detektira drvene materijale - do dubine 38 mm
- Detektira metalne materijale - do dubine 75 mm
- Detektira metalne materijale - ne željezne do dubine 38 mm
- Detektira električne instalacije - do dubine 51 mm
- Vizualna zvučna upozorenja prilikom pronalaska instalacije
- Automatsko prepoznavanje centralne lokacije
- Ergonomski, mekani rukohvat
- Zvuk upozorenja - za drvo/metal ili električne instalacije
- Zvuk upozorenja + LED pri detekciji električnih instalacija
- Priručnik za upotrebu uključen



STANLEY				
FMHT0-77407	Detektor instalacija S300	X	2	3253560774073

DETEKTOR INSTALACIJA S200



- Brza i jednostavna upotreba - jedan pritisak na dugme za kalibraciju
- Detektira drvene materijale - dubine do 19 mm
- Detektira metalne materijale - dubine do 19 mm
- Detektira električne instalacije - dubine do 51 mm
- Prepoznavanje centralne lokacije
- Ergonomski, mekani rukohvat
- Zvuk upozorenja + LED pri detekciji električnih instalacija
- Uključen priručnik za upotrebu



STANLEY				
STHT0-77406	Detektor instalacija S200	X	2	3253560774066

DETEKTOR INSTALACIJA S150



- Brza i jednostavna upotreba - jedan pritisak na dugme za kalibraciju
- Detektira drvene materijale - dubine do 38 mm
- Detektira metalne materijale - dubine do 38 mm
- Detektira električne instalacije - dubine do 51 mm
- Zvuk upozorenja + LED pri pronalasku električnih instalacija
- Pronalazač rubova
- LED
- Ergonomski, mekani rukohvat
- Uključen priručnik za upotrebu

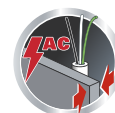

STANLEY				
STHT0-77404	Stud Finder S150	X	4	3253560774042

DETEKTOR INSTALACIJA S100



- Brza i jednostavna upotreba - jedan pritisak na dugme za kalibraciju
- Detektira drvene materijale - dubine do 19 mm
- Detektira metalne materijale - dubine do 19 mm
- Detektira električne instalacije - dubine do 51 mm
- Zvuk upozorenja + LED pri detekciji električnih instalacija
- Pronalazač rubova
- LED
- Ergonomski, mekani rukohvat
- Uključen priručnik za upotrebu



STANLEY				
STHT0-77403	Stud Finder S100	X	4	3253560774035

DETEKTOR KONSTRUKCIJE S50



- Jednostavan za upotrebu
- Otkriva drvene i metalne elemente do 19 mm dubine
- Crvena LED dioda označava ivicu elementa
- Zarez za obilježavanje ivice elementa
- Zvučni signal i zelena LED dioda za označavanje sredine
- Automatska kalibracija
- Meki prihvat

STANLEY				
STHT0-77050	Detektor S50	X	1	3253560770501

INTELLI-LASERPRO



- Laserska libela sa detektorom
- 6m domet zraka
- Automatska kalibracija
- Detektira drvene i metalne elemente do 38mm dubine i AC žice pod napnom do 51mm dubine
- 180° okretna laserska glava za vertikalno i horizontalno označavanje
- Zvučni signal detekcije
- LCD ekran za signalizaciju centra

STANLEY				
0-77-260	Intelli-LaserPro	X	6	3253560772604

VLAGOMETAR



- Vlagometar za mjerenje vlažnosti u drvetu, gipsu, opeci i malteru
- Dva detektorska trna od 8 mm
- Osvjetljeni LED ekran
- Grafički prikaz nivoa vlažnosti
- Automatsko isključivanje za duži vijek baterije
- Torbica za nošenje sa zakčkom za pojas



STANLEY				
0-77-030	Vlagometar	X	1	3253560770303

STANLEY® SMART MEASURE PRO - DALJINOMER



PROCENI KAO PROFESIONAL AC

Uštedite vreme i procenite udaljenost kao profesionalac pomoću STANLEY® Smart Measure Pro quick & easy metodom merenja obavite brzo i jednostavno merenje koristeći svoj smartfon.

Koristite aplikaciju STANLEY® Smart Measure Pro za lokaciju tražene visine, širine i površine na osnovu fotografija snimljenih pomoću mobilnog telefona koji će Vam omogućiti procenu i planiranje tokom gradnje, remonta ili krečenja i autorskih poslova.



STANLEY				
STHT1-77366	Daljinomer - elektronski merni uređaj STANLEY® Smart Measure Pro	10		3253561773662

KAKO RADI SMART MEASURE PRO

DIGITALNI MJERNI UREĐAJ SMART MEASURE PRO

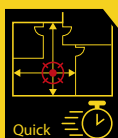

BRZO I JEDNOSTAVNO

Upotrijebite Smart Measure Pro i aplikaciju sa svojim mobilnim uređajem da snimate visinu, širinu i područje ciljanih mjesta tako što ćete snimiti slike.



SPAJANJE PREKO BLUETOOTHA®

Laserski mjerač spojen Bluetootha® bežično se sinkronizira s aplikacijom kako bi omogućio točna mjerenja u stvarnom vremenu.



TOČNO MJERENJE

S radnim rasponom od 137 metara i +/-3 % točnošću Smart Measure Pro omogućuje jednostavno i učinkovito mjerenje. Jednostavno izmjerite m² radnih područja i pri tome oduzmite područja vrata i prozora.



PRAKTIČNO

Kompatibilan s većinom pametnih telefona i tableta s kamerama, ovaj alat odlična je za primjene na oblogama, suhim zidovima, pri bojanju i u vanjskom prostoru.



PROCJENITELJ I KALKULATOR MATERIJALA

Procijenite materijale potrebne za pripremu i planiranje projekata u vanjskom prostoru, obloga, bojanja i suhih zidova.



IZVOZ DATOTEKA*

Jednostavno pohranite i prenesite datoteke u trenutno najpopularnijim formatima (PDF, JPG i prenesite ih u oblak).



NE ZABORAVITE PREUZET BESPLATNU SMART MEASURE PRO APLIKACIJU

RASPOLOŽIVO SADA U APP STORE I GOOGLE PLAY



ZNAČAJKE APLIKACIJE	BESPLATNO	UZ PRETPLATU
Mjerenje Smart Measure Pro aplikacijom	✓	✓
Pohranite mjerenja i izračune u oblak		✓
Izvezite u PDF, JPG i prenesite u oblak		✓

SAVJETI I TEHNIKE

4 JEDNOSTAVNA KORAKA - OD POČETKA DO ZAVRŠETKA

KORAK 1.

ATTACH

Smart Measure Pro prilaže se mobilnim uređajima u nekoliko sekundi i kompatibilan je s većinom pametnih telefona i tableta.

Preuzmite i instalirajte Smart Measure Pro aplikaciju iz trgovina App Store i Google Play.



KORAK 2.

IZRADA FOTOGRAFIJA

Kada se sinkronizira s aplikacijom, snimite slike iz mobilnog uređaja priloženom aplikacijom Smart Measure Pro.



KORAK 3.

MJERENJE

Izmjerite, izračunajte i procijenite materijale.

Snimite visinu, širinu i područje ciljanih mjesta iz slike, a zatim upotrijebite funkciju kalkulatora da procijenite materijal potreban za projekt.



KORAK 4.

POHRANJIVANJE I DIJELJENJE*

Pohranite i izvezite mjerenja i izračune za buduću porabu.



PRIMJENA

LIČILAC/OSOBA KOJA VJEŠA PAPIR - brza procjena količine boje, papira, ljepila

ZIDAR/INSTALATER SUSTAVA TOPLINSKE IZOLACIJE - trenutni izračuna zahtjeva za izolacijske materijale, ljepila i žbuke

GRADITELJI/OSOBE KOJE OBAVLJAJU RENOVIRANJE - izračun količine materijala za građenje i završnu obradu, gips-ploča, keramičkih pločica itd.

VODOINSTALATERI ZA HIDRAULIKU I ELEKTRIKU – izračuna zahtjeva za materijal za instalacije

ARHITEKTI/PROJEKTANTI - početni inventar postojeće infrastrukture

DIZAJNERI INTERIJERA - namještaj, zavjese, šipke zavjesa, odabir i usklađivanje membrana



Prilikom diskutiranja sa profesionalcima o prednostima alata, shvatili smo da su jednostavnost njihove upotrebe i pouzdanost ključni. Sa poboljšanom radnom razdaljinom i ostalim karakteristikama, novi Stanley® Mjerni Laser (TLM) pruža precizna mjerenja i jednostavan je za upotrebu.

LASERSKI MJERAČI

LASERSKI DALJINOMJER SA BLUETOOTH[®] POVEZIVANJEM

PRETVARA **MJERE**
U **PROSTOR**

Novi asortimabaserskih daljinomjera sa Bluetooth[®] povezivanjem ne samo da vam da brze i laserski precizne mjere, već ih je moguće ga uSTANLEY Floor Plan aplikacijom da jednostavno stvori precizne tlocrte - savršen za URADI SAM projekte.



TLM 660



TLM 99si



TLM 99s



Floor Plan



TLM660 TOČKASTI LASERSKI METAR



- 20+ funkcija mjerenja
- 200 m radnog razpona
- uključuje torbicu za nošenje
- Mogućnost osobne prilagodbe: odaberite vašu omiljenu funkciju za brzi pristup
- Pronađite detalje (ekran): 4x povećanje za točnost
- Preciznost +/- 1mm na 10M
- Omogućuje izračune duljine, površine i volumena
- Neprekidno mjerenje
- Bluetooth povezivost za prijenos podataka na većinu pametnih telefona, tableta i običnih računala
- Za uporabu sa STANLEY® FloorPlan aplikaciju
- Napon: 2 x AAA baterije (uključeno)



STANLEY				
STHT1-77347	TLM660	X	1	3253561773471

MJERNI LASER TLM330



- Novi radni domet - 100 m
- Preciznost: +/- 1mm
- Računa Udaljenost/Površinu/Zapreminu
- Senzor za nagib
- Neprekidno mjerenje
- Indirektno mjerenje koristeći Pitagoru
- Memorija
- Ekran za osvjetljenjem i 3 reda
- Multifunkcionalan
- Zaštićeno kućište i IP 54 otporan na vodu i prljavštinu
- Ergonomski okvir
- Poboljšan kvalitet

STANLEY				
STHT1-77140	TLM330	X	1	3253561771408

MJERNI LASER TLM165/TLM165i



- Novi radni domet STHT1-77142 - 60m, STHT1-77139 - 50m
- Preciznost: +/- 1,5 mm
- Računa Udaljenost/Površinu/Zapreminu
- Neprekidno mjerenje
- Sabiranje/Oduzimanje
- Indirektno mjerenje pomoću Pitagore
- Memorija
- Osvjetljen ekran sa 2 reda
- Kutno poravnanje
- Zaštićeno kućište i IP 54 otporno na vodu/prljavštinu
- Poboljšan kvalitet
- Ergonomski okviri

STANLEY				
STHT1-77139	TLM165	X	1	3253561771392
STHT1-77142	TLM165i	X	1	3253561771422

MJERNI LASER TLM99si/TLM99s/TLM99



STHT1-77138



STHT1-77361

- radni raspon: TLM99 i TLM99s 0,15 - 30m, TLM99s 0,15-35m
- Preciznost +/- 2mm na 10m
- Bluetooth povezivost: samo TLM99s i Tlm99si
- Kompaktan, lagan dizajn za jednostavno pohranjivanje udaljenosti, površine i volumena
- 4-panelni digitalni zaslon za pojedinačno mjerenje i zajednički prikaz rezultata
- Jednostavno čitanje: Bijeli tekst na crnom zaslonu
- Jedna tipka za obadvoje: za zadržavanje mjerenja i za neprekidno mjerenje
- TPE prevlaka za sigurno držanje i zaštitu protiv klizanja
- brojanje i odbrojanje za izračun u uzastopnim mjerenjima
- klasa IP 54
- Memorija zaslona: 4 nedavna mjerenja
- Baterija: 2xAAA (uključeno)



STANLEY	i	☒	☒	📊
STHT1-77361	TLM99si	X	4	3253561773617
STHT1-77343	TLM99s	X	4	3253561773433
STHT1-77138	TLM99	X	4	3253561771385

LASERSKI MJERNI UREĐAJI TLM65 I TLM65i



STHT1-77032



STHT1-77354

- Radni raspon do: STHT1-77032 - 20 m; STHT1-77354 - 25 m
- Preciznost: 3 mm@10 m
- Kompaktan, lagan dizajn za lako odlaganje
- Dva dugmeta za jednostavno rukovanje
- Razdaljina i površina i zapremina
- Digitalno očitavanje na 4 panela za svako mjerenje i ukupno
- Lako za čitanje: Bijeli tekst na crnom ekranu
- Pritisnite jedno dugme i za jedno mjerenje i za neprekidno mjerenje
- Obloženo sa TPE za sigurno držanje i zaštitu od ispadanja
- Pamćenje posljednja 4 na ekranu
- Baterija: 2xAAA (isporučene)



STANLEY	i	☒	☒	📊
STHT1-77032	TLM65	X	1	3253561770326
STHT1-77354	TLM65i	X	1	3253561773549

TLM 50 DALJINOMER



- Novi STANLEY® TLM50 namenjen je za precizno merenje, tako da nema potrebe za rad s običnim metrom - samo kliknite i pročitate rezultat
- 0.15-15M radni domet
- Tolerancija tačnosti +/- 3mm
- Pozadinsko osvetljenje displeja
- Ergonomski oblik sa gumiranom zaštitom
- Kompaktan dizajn i laka konstrukcija
- Tačkasto merenje
- Upravljanje pomoću jednog dugmeta
- Automatsko isključenje za duži vek trajanja baterija 2xAAA uključene baterije

STANLEY				
STHT1-77409	TLM 50 Daljinomer - 15M	x	8	3253561774096

STANLEY® POCKET TLM, 9 m

DIMENZIJA JE VAŽNA



- Preciznost: +/- 6 mm na 9 m
- Radni domet: 9 m
- Laserska dioda: 635 nm
- Klasa lasera: 2
- Li-Ion baterija
- Korištenje putem jednog gumba
- Neprekidno mjerenje
- Sadržaj: mjerač, kabel za punjenje



TOP 3 KORIŠTENJA I ZNAČAJKE



Džepna veličina



Jednostavnost korištenja



Li-ion baterija



Brzo mjerenje



Procjena namještaja



Duljine zida

STANLEY				
STHT9-77425	STANLEY® TLM30, 9 m	X	6	3253569774258

INTELLIMEASURE™ ULTRAZVUČNI APARAT ZA PROCJENU UDALJENOSTI



- Džepna veličina za jednostavnu pohranu
- Zahtjeva 9V bateriju (nije uključena)
- Prikazuje posljednje 3 mjere (nije potrebno vraćanje podataka)
- Računa zapreminu – procjenjuje potrebe za zagrijavanjem / hlađenjem
- Pregledan LCD ekran
- Sabira mjere
- Prebacuje između lineranog, površinskog i zapreminskog načina rada (mjerenja)
- Mjeri u metričkim i imperialnim jedinicama
- Računa površinu – procjenjuje materijale potrebne za postavljanje podova, bojenje zidova, postavljanje tapeta i sl.
- Mjeri udaljenosti do 12 metara/40" sa \pm 0.5% preciznosti

STANLEY				
0-77-018	IntelliMeasure	X	2	3253560770181

INSPEKCIJSKE KAMERE

STANLEY® FATMAX® KAMERA ZA INSPEKCIJU

STANLEY
FATMAX



EKRAN

- Ekran veličine 3.5" TFT LCD
- Video/Slika veličine 640 x 480 piksela
- Uvećanje 1x, 1.5x, 2x, 2.5x, or 3x
- Okretanje prikaza Da
- Mikro SD memorijska kartice od maks. 32GB
- Interno napajanje litijum jonskom baterijom od 3.6VDC
- Dužina rada 2 sata
- Spoljašnje napajanje voltaže 5VDC
- Format video zapisa AVI
- Broj slika 5, 10, 15, 20, 25, 30 slika/sekundi
- IP oznaka IP 40 (LCD i drška)
- Auto režim pripravnosti ako je neaktivna 5 minuta
- Automatsko gašenje ako je neaktivna 10 minuta

KOMBINOVANA JEDINICA

- Težina (sa baterijama) oko 407 g
- Čuvati na temperaturi Od -20 ~ 45°C ≤ 3 mjeseca
- Radna temperatura Od -20 ~ 60°C
- Temperatura punjenja Od 0 ~ 45°C

- Raspon vlažnosti radnog okruženja 15-85% Rh

KAMERA

- Rezolucija kamere 640 x 480
- Horizontalni vidni ugao 36°
- IP oznaka IP67 (samo štap kamere)
- Napajanje zamjenjivom baterijom 6VDC 4 AA (1.5V)
- Vrijeme rada: 6 sati
- Maks. jačina LED osvjetljenja 5500 luksa
- Promjer štapa kamere 9 mm Ø x 1 m dužine
- Efektivni bežični raspon* (bez prepreka) do 10m

DODACI

- Priključci za kameru ogledalo, magnet i 2 kuke
- 3.5 mm RCA Video kabel od 1 m
- Mikro USB/USB kabel od 1 m
- Mikro SD karticea od 2GB
- Adapter za napajanje IN- 100-240VAC @
- Futrola za nošenje oblikovana duvanjem
- 4 AA baterije

STANLEY				
FMHT0-77421	-	x	1	3253560774219

INSPEKCIJSKA KAMERA



- 1 m fleksibilna cev kamere pruža veću mogućnost pregleda i dostup do svih šupljina i većine površina
- Široka glava kamere od 8 mm omogućava ulaz u minimalne prostore ograničene vidljivosti i uvid u većinu površina
- Podešavanje svetlosti / kontrasta - osam različitih nivoa osvetljenosti zahvaljujući čemu osigurana je maksimalna vidljivost u tamnom okruženju

- Monitor u boji LCD - dimenzije 2.31", 64- x 48- piksela
- IP67 kamera - otporna na vodu i prašinu. Glava kamere može da izdrži u ekstremnim radnim uslovima
- LED dioda na sondi radi bolje vidljivosti
- Rotacija položaja slike - okrenite ekran da biste dobili najbolji mogući ugao



STANLEY				
STHT0-77363	Inspeksijska Kamera	x	1	3253560773632

TERMOMETRI

STANLEY® FATMAX® TERMOMETAR

STANLEY
FATMAX



- FMHT0-77422 infracrveni termometar je laserski proizvod Klase 2 koji se može koristiti za mjerenje površinske temperature objekta i/ili termalnog curenja na zidovima, kalupima, vodovima i dr.
- Ovo je ručni, profesionalni, bezkontaktni infracrveni termometar koji se lako koristi, izuzetno je precizan i ima sljedeće karakteristike.
- Precizno mjerenje bez kontakta
- Visok odnos razdaljine do cilja (20:1)
- Širok mjerni raspon od -50°C do 1350°C (-58°F do 2462°F)
- Promjena sa °C na °F
- Ugrađen laserski pokazivač
- Automatsko čuvanje podataka
- Podesiva emisija od 0.1 do 1.0
- MAKS, MIN, RAZL, SREDNJI prikaz temperature
- Ekran osvijetljen sa zadnje strane
- Rezolucija < 1000°C/°F: 0.1°C/0.1°F > 1000°C/°F: 1°C/1°F
- Jak i slab alarm
- Automatsko isključivanje
- Izdržljiva konstrukcija

STANLEY				
FMHT0-77422	-	X	1	3253560774226

TERMOMETAR



- Osetljivost 0.95 pokriva celu emisiju toplotnog zračenja većine materijala
- Klasa zaštite od prašine IP 20
- IC termometar (infracrveni)
- Detekcija termičkog curenja - kod razlike od referentne temperature (zeleni monitor), skenirana područja će se prikazati kao crveni monitor za visoke temperature i plavi monitor za niske temperature
- Traka za ručno nošenje
- 8:1 faktor koji omogućava korisnicima da izmere obim od 32 cm na udaljenosti od 2,5 m
- Preciznost 2% ili +/-2 stepena - za sva visoko precizna merenja
- Visoki kontrast, displej sa pozadinskim osvetljenjem omogućava vidljivost u svim uslovima osvetljenja
- Temperaturni opseg od -38 °C do 520 °C, veliki izbor asortimana daje korisnicima mogućnost efikasnog obavljanja potrebnih poslova



STANLEY				
STHT0-77365	Toplomer	x	1	3253560773656

MULTIMETRI

STANLEY® FATMAX® MULTIMETAR

STANLEY
FATMAX



- Veliki LCD ekran
- Podupirač sa zadnje strane
- Omotač za gajtan za lako odlaganje
- Krokodilske štikaljke
- Obloženo sa TPE za sigurno držanje i zaštitu od ispadanja
- CAT II 600 V
- Voltaža DC/AC: 600 m~600 V/6~600 V
- Struja DCAC: 600 μ ~10 A/600 μ ~10 A
- Otpor: 600~60 Ω
- Kapacitivnost: 40 μ ~400 μ F
- Frekvencija: 9.999~9.99 MHz
- Radni ciklus: 5%~95%
- Temp: 1000°C/1832°F
- Provjera diode: 3.0V/0,8 mA
- Dodaci: krokodilske štikaljke, ispitivači, torbica



STANLEY				
FMHT0-77419	600V/10A	X	4	3253560774196

MULTIMETAR UNIVERZALNI MERAČ



- LCD displej sa velikim znakovima za lakše čitanje
- Stabilizator pozadi uređaja pruža mu stabilnost te omogućuje korišćenje bez držanja u rukama
- Strukturno kućište - ergonomska konstrukcijakonstrukciju
- 7 funkcija i 2 raspona
- Testiranje baterija - Test AAA, AA, C, D, 1,5 V; dno ćelije i 9 V baterije
- III. kategorija bezbednosti u klasifikaciji - prilagođeno standardima
- Neprekidnost: <30 Ω
- Napajanje: 200 μ /2000 μ /20 m/200 m/10 A
- Kontrolne diode: 2,8 V/1 mA
- Oblikovano kućište povećava otpornost na udarce i garantuje udobnu ergonomsku
- Otpor (električna otpornost): 200/2000 /20 k/200 k/2000 k Ω
- Pojačano oblikovano kućište
- Temperatura: 0~1000°C



STANLEY				
STHT0-77364	Multimetar Univerzalni merač	X	1	3253560773649

LASERSKO NIVELIRANJE

SPL3 3 TOČKASTI LASER



- Samonivelirni, snop crvene boje, 3 točke (1 x ispred / 1 x gore / 1 x dolje)
STHT77503-1
- Laserska dioda: crvena, klasa 2, 635 nm
- Radni domet: 30 m
- Trajanje baterije: 40 sati
STHT77593-1
- Laserska dioda: zelena, klasa 2, 510 nm
- Radni domet: 35 m
- Trajanje baterije: 20 sati

- Preciznost: +/- 0,3 mm / m (U / H); +/- 0,6 mm / m (D)
- Domet samoniveliranja: $\pm 4^\circ$
- Vrijeme niveliranja: ≤ 5 s
- Provučeno kućište - IP klasa: IP50
- Otpornost na padove: 0,5 m
- Napajanje: 2 x AA
- Navoj stativa: 1/4 „
- Sadržaj: više-pozicijski držač, 2 x AA alkalne baterije, pojas torbica



STANLEY	i	☐	☒	☐
STHT77503-1	3 točkasti - crveni snop	X	1	3253561775031
STHT77593-1	3 točkasti - zeleni snop	X	1	3253561775932

STANLEY® FATMAX® 5 TOČKASTI LASER – CRVENI SNOP

STANLEY
FATMAX



- Višenamjenski alat projicira 5 nezavisnih točaka
- Magnetno baza za čvrsto pričvršćenje na metalne osnove
- Trajno, prevučene kućište, stupanj otpornosti IP54, otpornost na padove iz visine do 1,5 m
- Klatno ima sistem zaključavanja - za sigurnije prenošenje
- 1/4" i 5/8" navoj za stativ - platforma navoja omogućava podešavanje s pomicanjem naprijed / natrag
- Radni domet: 30 m
- Preciznost niveliranja: +/- 3 mm / m 10
- IP: 54
- Trajanje baterije: 40 + sati
- Set sadrži: laser, L držač, ciljnu ploču, vodič za brzi početak, meka torbica, 4 x alkalne baterije



STANLEY	i	☐	☒	☐
FMHT1-77413	STANLEY® FATMAX® 5 točkasti laser – crveni snop	X	1	3253561774133

STANLEY FATMAX® KRIŽNI + 2 TOČKASTI LASER – CRVENI SNOP

STANLEY
FATMAX



- Svestrani uređaj – projicira križnu liniju (vodoravno, vertikalno) + 2 nezavisne točke
- Kut projiciranja - križne linije sa kutom od 150 stupnjeva, za veliku pokrivenost
- Magnetno baza za čvrsto pričvršćenje na metalne osnove
- Način pulsirajućeg snopa za korištenje uz detektor
- Trajno, prevučeno kućište, stupanj otpornosti IP54, otpornost na padove iz visine do 1,5 m
- Klatno ima sistem zaključavanja - za sigurnije prenošenje
- 1/4" i 5/8" navoj za stativ - platforma navoja omogućava podešavanje s pomicanjem naprijed / natrag
- Radni domet: 15/50 m sa detektorom
- Preciznost niveliranja: +/- 3 mm / m 10
- IP: 54
- Trajanje baterije: 30 + sati



STANLEY				
FMHT1-77414	STANLEY FATMAX® KRIŽNI + 2 TOČKASTI LASER – CRVENI SNOP	-	1	3253561774140

STANLEY FATMAX® KRIŽNI + 5 TOČKASTI LASER – CRVENI SNOP

STANLEY
FATMAX



- Svestrani uređaj – projicira križnu liniju (vodoravno, vertikalno) + 2 nezavisne točke
- Kut projiciranja - križne linije sa kutom od 150 stupnjeva, za veliku pokrivenost
- Magnetno baza za čvrsto pričvršćenje na metalne osnove
- Način pulsirajućeg snopa za korištenje uz detektor
- Trajno, prevučeno kućište, stupanj otpornosti IP54, otpornost na padove iz visine do 1,5 m
- Klatno ima sistem zaključavanja - za sigurnije prenošenje
- 1/4" i 5/8" navoj za stativ - platforma navoja omogućava podešavanje s pomicanjem naprijed / natrag
- Radni domet: 15/40 m sa detektorom
- Preciznost niveliranja: +/- 3 mm / m 10
- Trajanje baterije: 25 + sati
- Set sadrži: laser, više-pozicijski držač, naočale, vodič za brzi početak, T-Stak baterije



STANLEY				
FMHT1-77415	STANLEY FATMAX® KRIŽNI + 5 TOČKASTI LASER – CRVENI SNOP	-	1	3253561774157

STANLEY FATMAX® 5 TOČKASTI LASER – ZELENI SNOP

STANLEY
FATMAX



- Višenamjenski uređaj projicira 5 nezavisnih točaka
- Magnetno baza za čvrsto pričvršćenje na metalne osnove
- Trajno, prevučene kućište, stupanj otpornosti IP54, otpornost na padove iz visine do 1,5 m
- Klatno ima sistem zaključavanja - za sigurnije prenošenje
- 1/4" i 5/8" navoj za stativ - platforma navoja omogućava podešavanje s pomicanjem naprijed / natrag
- Radni domet: 45 m
- Boja snopa: zelena
- Preciznost niveliranja: +/- 3 mm / m 10
- IP: 54
- Set sadrži: laser, L držač, ciljnu ploču, vodič za brzi početak, meka torbica, 4 x NiMH baterije, punjač baterija

!

STANLEY				
FMHT1-77437	STANLEY FATMAX® 5 TOČKASTI LASER – ZELENI SNOP	X	1	3253561774379

STANLEY FATMAX® KRIŽNI + 2 TOČKASTI LASER – ZELENI SNOP

STANLEY
FATMAX



- Svestrani uređaj – projicira križnu liniju (vodoravno, vertikalno) + 2 nezavisne točke
- Kut projiciranja - križna linija sa kutom od 150 stupnjeva, za veliku pokrivenost
- Magnetno baza za čvrsto pričvršćenje na metalne osnove
- Način pulsirajućeg snopa za korištenje uz detektor
- Trajno, prevučeno kućište, stupanj otpornosti IP54, otpornost na padove iz visine do 1,5 m
- Klatno ima sistem zaključavanja - za sigurnije prenošenje
- 1/4" i 5/8" navoj za stativ - platforma navoja omogućava podešavanje s pomicanjem naprijed / natrag
- Radni domet: 20/50 m sa detektorom
- Boja snopa: zelena
- Preciznost niveliranja: +/- 3 mm / m 10
- Kompatibilnost sa detektorom: da
- IP: 54
- Set sadrži: laser, više-pozicijski držač, naočale, vodič za brzi početak, T-Stak transportni kofer, 4 x NiMH baterije, punjač baterija

!

STANLEY				
FMHT1-77438	STANLEY FATMAX® KRIŽNI + 2 TOČKASTI LASER – ZELENI SNOP	-	1	3253561774386

STANLEY FATMAX® KRIŽNI + 5 TOČKASTI LASER – ZELENI SNOP

**STANLEY
FATMAX**



- Svestrani uređaj – projicira križnu liniju (vodoravno, vertikalno) + 5 nezavisnih točaka
- Kut projiciranja - križne linije sa kutom od 150 stupnjeva, za veliku pokrivenost
- Magnetno baza za čvrsto pričvršćenje na metalne osnove
- Način pulsirajućeg snopa za korištenje uz detektor
- Trajno, prevučeno kućište, stupanj otpornosti IP54, otpornost na padove iz visine do 1,5 m
- Klatno ima sistem zaključavanja - za sigurnije prenošenje
- 1/4" i 5/8" navoj za stativ - platforma navoja omogućava podešavanje s pomicanjem naprijed / natrag
- Radni domet: 20/50 m sa detektorom
- Boja snopa: zelena
- Preciznost niveliranja: +/- 3 mm / m 10
- Kompatibilnost sa detektorom: da
- IP: 54
- Set sadrži: laser, više-pozicijski držač, naočale, vodič za brzi početak, T-Stak transportni kofer, 4 x NiMH baterije, punjač baterija



STANLEY	i			
FMHT1-77442	STANLEY FATMAX® KRIŽNI + 5 TOČKASTI LASER – ZELENI SNOP -	1	3253561774423	

360 LINIJSKI LASER + 2 LINIJE STANLEY® FATMAX®

**STANLEY
FATMAX**



FMHT1-77416



FMHT1-77443

- Višenamjenski alat - projektuje kompletnu horizontalnu liniju od 360 stepeni + 2 vertikalne linije sa uglom ventilatora od 120 stepeni + 1 visak
- Projektuje snop nadole sa podignutim odstojanjem
- Magnetska osnova
- Koja omogućava da se postavi direktno na metalne šine kako bi se obezbijedile precizne projekcije svugdje
- Pulsni režim dopušta upotrebu sa detektorom
- Održava punu osvijetljenost zbog vidljivosti i produžava domet
- Obloženo kućište i otpornost na vodu/krhotine oznake IP54
- Otpornost na padove sa visine od 1,5 m
- Klatno koje se može zakočiti da bi se spriječilo oštećenje unutrašnjih komponenti
- Klizni 1/4 i 5/8 navoj šarafa

STANLEY	i			
FMHT1-77416	360 CRVENO	-	1	3253561774164
FMHT1-77443	360 ZELENO	-	1	3253561774430

FATMAX® ZELENI OPTIČKI LASER I LIBELA - FCL-G

STANLEY
FATMAX
4x
SVJETLIJA
TEHNOLOGIJA *

 Impulsni režim za korištenje
 s detektorom (nije uključen)

 Križne linije
 & povrat snopa

 Navoj za
 stativ montažu

- Radni domet: 20/50 m m
- Radno okruženje: Unutrašnja / Vanjska upotreba
- Projektuje 1 horizontalnu i 1 vertikalnu liniju i tako stvara križnu liniju (V:130° / H:130°)
- Ista preciznost kao kod Faze I
- Funkcija pulsirajuće zrake omogućava rad u vanjskom okruženju u kombinaciji sa detektorom
- Od pravog nivelirajućeg senzora
- Magnetsko klatno
- Klatno se zaključava za siguran prijevoz
- Radi na 3 AA baterije
- Trajanje baterije: 16 sati
- Radna temperatura (°C): -10°/+40°
- Preciznost niveliranja: +/- 3 mm na 10 m
- Klasa lasera: 2
- Samonivelirajući domet: 4°
- Set sadrži: SCL; 3 x AA Baterije; Ciljnu Ploču; Nosače; Mini Tronožac; Naočale; Mekanu torbu

“ ZELENI OPTIČKI
 LASER I LIBELA NUDI
 IZVANREDNU VIDLJIVOST
 I PERFORMANCE ”

STANLEY DISCOVERY TEAM



STANLEY	i	📦	✉	📄
FMHT1-77348	FATMAX Zeleni Optički Laser I Libela - FCL-G	-	1	3253561773488
FMHT1-74267	LD200-G Zeleni Optički Detektor Linije (Dodatak za FCL-G)	-	1	3253561742675

*4x veća vidljivost u poređenju sa crvenim laserom

STANLEY® FATMAX® MULTILINIJSKI LASER - SML

STANLEY
FATMAX



- Radni domet: 15 m / 50 m sa detektorom
- Radno okruženje: Unutrašnja / Vanjska upotreba
- Projektira horizontalnu i 4 vertikalne linije za stvaranje križne linije (V:130° / H:180°)
- Projektuje 1 visak
- Funkcija pulsa omogućava rad u vanjskom okruženju u kombinaciji sa detektorom (isporučuje se)
- Od prave senzorske vaser vage
- Magnetsko klatno
- Klatno se zaključava za siguran prevoz
- Tronožac - može se skinuti
- Radi na 4 AA baterije
- Otpornost: IP54
- Trajanje baterije: 6 sati
- Radna temperatura (°C): -10°/+40°
- Preciznost niveliranja: +/- 2 mm na 15 m (U), +/- 6 mm na 15 m (H)
- Klasa lasera: 2
- Diode: 5 x 635 nm, 1 x 650 nm
- Samonivelirajući domet: 4°
- Set uključuje: SML6; 4 x AA Punjive baterije; 4 Rezervne baterije; Ciljnu ploču; Detektor Linijskog Lasera i Klješta; Punjač (UK + EU Priključak); Naočale; Čvrstu Futrolu

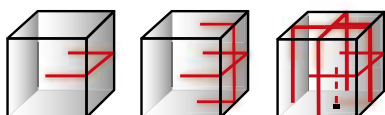

STANLEY				
1-77-322	SML	-	1	3253561773228

FATMAX® SML LASERSKI KOMPLET

STANLEY
FATMAX



- Ekonomični laserski komplet (detektor nije uključen)
- Projektuje 1 horizontalnu i 4 vertikalne linije
- Dodatna vertikalna (visak) linija obezbeđuje precizne referentne točke. Idealan za zidove, vrata, viseće elemente i stubove
- Radni domet 15 m ili do 50m sa detektorom
- Magnetski amortizovano klatno sa blokadom za sigurni transport
- Senzor za pravilno samonivelisanje
- Postolje se može demontirati radi postavljanja na stalak
- U kompletu su laserska jedinica, ciljna pločica, punjive baterije, punjač i kofer

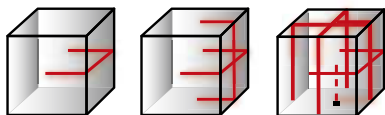

STANLEY				
FMHT1-77145	SML Laser Bez Detektora	-	1	3253561771453



Svi profesionalci sa kojima smo razgovarali tražili su najveću preciznost lasera, ali istovremeno i jednostavnost upotrebe u svim okolnostima, unutrašnjim i vanjskim prostorima. Kako bismo postigli sve to, koristili smo poboljšanu tehnologiju, plus ponudili smo dodatnu podršku koja je tražena skupa sa u potpunosti novom paletom pribora i opsežnom mrežom servisa za postprodajne usluge.

CUBIX™ KRIŽNO LINJSKI LASER

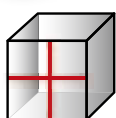

- Samonivelirni - projektuje kompletnu križnu liniju (vodoravno i okomito)
- Laser diodna: crvena, klasa 2, 635 nm
- Radni domet: 12 m (-)
- Trajanje baterije: 20 sati
- Laser diodna: crvena, klasa 2, 510 nm
- Radni domet: 16 m (-)
- Trajanje baterije: 10 sati
- Preciznost linije +/- 6 mm na 10 m
- Domet samoniveliranja: ± 4°
- Vrijeme za niveliranje: ≤ 5s
- Provučeno kućište - IP klasa: IP50
- Otpornost na padove: 0,5 m
- Napajanje: 2 x AA
- Navoj stativa: 1/4"
- Klatno ima sistem zaključavanja – za sigurnije prenošenje
- U kompletu: više-pozicijski držač, 2 x AA alkalne baterije, pojas torbica



STANLEY	i	☰	☒	📊
STHT77498-1	CUBIX - crveni snop	X	1	3253561774980
STHT77499-1	CUBIX - zeleni snop	X	1	3253561774997

LASER CROSS90™

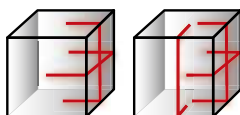

- Samonivelirni, 3 laser diode: križna linija + 90° vertikala
- Laser diode: crvena, klasa 2, 635 nm
- Radni domet: 12 m
- Trajanje baterije: 9 sati
- Laser diode: crvena, klasa 2, 510 nm
- Radni domet: 16 m
- Trajanje baterije: 4 ure
- Preciznost linije +/- 5 mm na 10 m
- Domet samoniveliranja ± 4°
- Vrijeme za niveliranje: ≤ 5s
- IP klasa: IP50
- Otpornost na padove: 0,5 m
- Napajanje: 2 x AA
- Navoj stativa: 1/4"
- U kompletu: više-pozicijski držač, 2 x AA alkalne baterije, pojas torbica



STANLEY	i	☰	☒	📊
STHT77502-1	KRIŽNI + 90° CRVENI	x	1	3253561775024
STHT77592-1	KRIŽNI + 90° ZELENI	x	1	3253561775925

STANLEY® FATMAX® SET KRIŽNO-LINIJSKOG LASERA CL2XTI

STANLEY
FATMAX

- Idealan za podno popločavanje, ugradnju kuhinja, postavljanje zidnih instalacija, brodske podove i još mnogo toga
- Projektira samonivelirajuću horizontalnu i vertikalnu lasersku liniju
- Idealan za rad u vanjskom okruženju, ali se može koristiti i sa detektorom laserskih linija
- Svjetlija zraka i jednostavno očitavanje
- Samonivelirajuća za brz i efikasan rad
- Radni domet: 25 m
- Upotreba: vanjska i unutrašnja
- Preciznost niveliranja: 3 mm / 10 m
- Tip niveliranja: samonivelirajuća
- Laserske diode: 2 x 635 nm
- Laser klase: 2
- Baterije: 3 x AA (uključene)
- Trajanje alkalne baterije: 15 sati
- Može raditi sa detektorom
- Set sadrži: CL2XT križno-linijski laser; ciljnu ploču; L nosače; najlonsku vreću; detektor sa nosačima

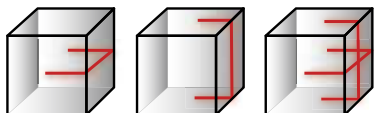

STANLEY				
1-77-121	CL2XTI	-	1	3253561771217

STANLEY® FATMAX® KRIŽNO-LINIJSKI LASER CLLI

STANLEY
FATMAX

- Domet od 25 metara za upotrebu u unutrašnjem i vanjskom radnom okruženju
- Projektuje 1 horizontalnu i 1 vertikalnu liniju za stvaranje križne linije
- Od pravog nivelirajućeg senzora
- Magnetsko klatno
- Klatno se zaključava za siguran prijevoz
- Otpornost: IP54
- Trajanje baterije: 15 sati
- Radna temperatura (°C): -10°/+40°
- Preciznost niveliranja: +/- 4 mm na 10 m
- Laser klase: 1
- Diode: 2 x 650 nm
- Samonivelirajući domet: 4°
- Set sadrži: 77-123 - jedinicu križno-linijskog lasera; Motku (2.70M); Držać ; Ciljnu Ploču; Mekanu torbu; 3 x AA baterije

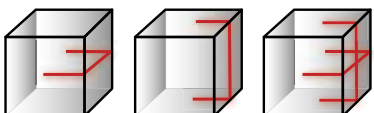

STANLEY				
1-77-123	CLLi Kit	X	1	3253561771231

STANLEY® FATMAX® 360° VIŠE-LINIJSKI LASERI

STANLEY
FATMAX®

ZIDOVI, PODOVI i PLAFONI - POKRIVENO

2 modela dostupna sa
crvenim ili zelenim zracima

Pulsni mod za rad
sa detektorom
(kupuje se posebno)

Zaključavanje klatna
za bezbrižan transport

Navoj za
montiranje
na tronožac



Projektuje 6 linija istovremeno

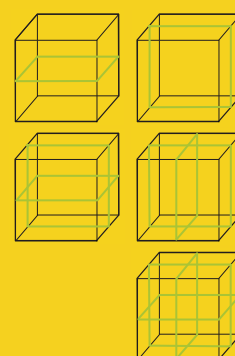

Preciznost: 3 mm na 10 m
Radni domet: 30 m (zeleni) /
20 m (crveni)
Do 50 m dometa sa detektorom
(kupuje se posebno)

Čvrsto i otporno gumirano
kućište

“ PROJEKCIJA 6 LINIJA
IZ 1 UREĐAJA ZA LAKO
OBILJEŽAVANJE U 360 ° ”

STANLEY DISCOVERY TEAM



STANLEY	i	☐	☒	📊
FMHT1-77356	FATMAX® X3G - Višelinijski laser - zeleni zrak	-	1	3253561773563
FMHT1-77357	FATMAX® X3G - Višelinijski laser - crveni zrak	X	1	3253561773570

360 LASER - CRVENI



- Line Panorama samo-nivelirni, 1 x 360° + 1 x vertikalno
- Laser dioda crvena, klasa 2, 635nm
- Radni domet : 20m
- Preciznost niveliranja +/- 4mm @ 10m
- Izravnava ± 4°
- Vrijeme za niveliranje ≤ 5s
- Prevučene kućište, stupanj otpornosti IP50
- Otpornost na padove iz visine do 0,5m
- Potrebne bateruje: 4 x AA
- Vrijeme rada 10 sati
- Stup za montažu 1/4"
- Klatno ima sistem zaključavanja - za sigurnije prenošenje
- Set sadrži 4 AAA alkalne baterije, torba

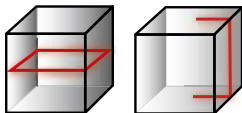

STANLEY				
STHT77504-1	360° CRVENI	x	1	3253561775048

360 LASER - ZELENI



- Line Panorama samo-nivelirni, 1 x 360° + 1 x vertikalno
- Laser dioda zelena, klasa 2, 510nm
- Radni domet : 25m
- Preciznost niveliranja +/- 4mm @ 10m
- Izravnava ± 4°
- Vrijeme za niveliranje ≤ 5s
- Prevučene kućište, stupanj otpornosti IP50
- Otpornost na padove iz visine do 0,5m
- Potrebne bateruje: 4 x AA
- Vrijeme rada 5 sati
- Stup za montažu 1/4"
- Klatno ima sistem zaključavanja - za sigurnije prenošenje
- Set sadrži 4 AAA alkalne baterije, torba

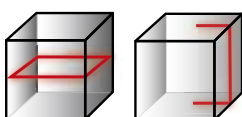

STANLEY				
STHT77594-1	360° ZELENI	x	1	3253561775949

ROTIRAJUĆI LASERI

FATMAX® KRUŽNI ZELENI OPTIČKI LASER - RL HVPW-G

STANLEY
FATMAX

4x

SVJETLIJA
TEHNOLOGIJA *

360° snop gore (zeleni) i dole (crveni) sa visak oznakom

Horizontalni ili vertikalni snop

10% nagiba (ručni nagib)

Navoj za stativ montažu



- Radni domet: 400 m
- Okular od stakla otpornog na udarce
- Horizontalne, kvadratne zrake, visak
- Rotirajuća glava se može nagnuti za 10% (ručno podešavanje)
- Sistem protiv pomjeranja uređaja - Za stabilno stajanje na mjestu
- Višestruka funkcija skeniranja (10/45°/90°)
- Koristi se sa daljinskim upravljačem
- Zastakljena glava daje IP ocjenu IP66
- Radni domet: 600 (sa opcionalnim detektorom)
- Brzina rotiranja: 0, 300, 600, 1000 r/min
- Otpornost: IP66
- Radni položaj: horizontalni i vertikalni
- Preciznost niveliranja: - horizontalna +/- 1,5 mm na 30 m, vertikalna +/- 3 mm

“ ZELENI OPTIČKI LASER I LIBELA NUDI IZVANREDNU VIDLJIVOST I PERFORMANCE ”

STANLEY DISCOVERY TEAM

STANLEY				
FMHT1-77441	FATMAX Kružni Zeleni Optički Laser - RL HVPW-G	-	1	3253561774416
FMHT1-74266	RLD400-G Zeleni Optički Detektor Linije (Dodatak za RL HVPW-G)		1	3253561742668

*4x veća vidljivost u poređenju sa crvenim laserom

STANLEY® FATMAX® ROTACIONI LASER ZA VANJSKU UPOTREBU RL HVPW

STANLEY
FATMAX

- Radni domet: 400 m
- Okular od stakla otpornog na udarce
- Horizontalne, kvadratne zrake, visak
- Rotirajuća glava se može nagnuti za 10% (ručno podešavanje)
- Sistem protiv pomjeranja uređaja - Za stabilno stajanje na mjestu
- Višestruka funkcija skeniranja (10/45°/90°)
- Koristi se sa daljinskim upravljačem
- Čvrsta ručka i gumene letvice daju dodatnu snagu
- Zastakljena glava daje IP ocjenu IP66
- Radni domet: 400 (sa opcionalnim detektorom)
- Brzina rotiranja: 0, 300, 600, 1000 r/min
- Otpornost: IP66
- Trajanje akumulatora: 20 sati, LR14, Ni-MH
- Radna temperatura (°C): -10°/+50°
- Radni položaj: horizontalni i vertikalni
- Preciznost niveliranja: - horizontalna +/- 1,5 mm na 30 m, vertikalna +/- 3 mm

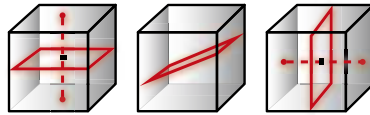

STANLEY				
1-77-427	RL HVPW	-	1	3253561774270

STANLEY® FATMAX® ROTACIONI LASER ZA VANJSKU UPOTREBU RL HV

STANLEY
FATMAX

- Radni domet: 400 m
- Okular od stakla otpornog na udarce
- Horizontalne, kvadratne zrake
- Rotirajuća glava se može nagnuti za 10% (ručno podešavanje)
- Sistem protiv pomjeranja uređaja - za stabilno stajanje na mjestu
- Višestruka funkcija skeniranja (10/45°/90°)
- Koristi se sa daljinskim upravljačem
- Čvrsta ručka i gumene letvice daju dodatnu snagu
- Zastakljena glava daje IP ocjenu IP66
- Radni domet: 400 (sa opcionalnim detektorom)
- Brzina rotiranja: 0, 300, 600 r/min
- Otpornost: IP66
- Trajanje akumulatora: 20 sati, LR14, Ni-MH

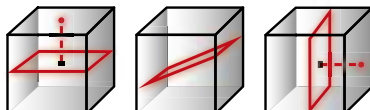

STANLEY				
1-77-497	RL HV	-	1	3253561774973

STANLEY® FATMAX® ROTACIONI LASER ZA VANJSKU UPOTREBU RL HGW

STANLEY
FATMAX



- Radni domet: 600 m
- Okular od stakla otpornog na udarce
- Rotirajuća glava se može nakositi do 15% (digitalne postavke)
- Sistem protiv pomjeranja uređaja - za stabilno stajanje na mjestu
- Čvrsta ručka i gumene letvice daju dodatnu snagu
- Zastakljena Glava daje IP ocjenu IP66
- Radni domet: 600 (sa detektorom)
- Brzina rotiranja: 0, 300, 600, 1000 r/min
- Otpornost: IP66
- Trajanje akumulatora: 24 sata, LR14, Ni-MH
- Radna temperatura (°C): -10°/+50°
- Radni položaj: horizontalni i vertikalni
- Preciznost niveliranja: - horizontalno +/- 1,5 mm na 30 m, vertikalno +/- 3 mm na 30 m
- Laser klase: 2M
- Diode: 635 nm
- Samonivelirajući domet: 5°
- Set sadrži: Rotacioni laser HGW; Detektor; Punjač; Ni-MH Punjive baterije; Daljinski upravljač; Teleskop; Naočale; Kutiju

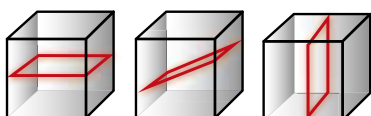

STANLEY				
1-77-439	RL HGW	-	1	3253561774393

STANLEY® FATMAX® ROTACIONI LASER ZA VANJSKU UPOTREBU RL HW+

STANLEY
FATMAX



- Radni domet: 600 m
- Okular od stakla otpornog na udarce
- Rotirajuća glava se može nakositi do 10% (ručne postavke)
- Sistem protiv pomjeranja uređaja - za stabilno stajanje na mjestu
- Čvrsta ručka i gumene letvice daju dodatnu snagu
- Zastakljena Glava daje IP ocjenu IP66
- Radni domet: 600 (sa detektorom)
- Brzina rotiranja: 600 r/min
- Otpornost: IP66
- Trajanje akumulatora: 24 H, LR14, Ni-Mh
- Radna temperatura (°C): -10°/+50°
- Preciznost niveliranja: +/- 1,5 mm na 30 m
- Radni položaj: horizontalni i vertikalni
- Laser: 2M
- Diode: 635 nm
- Samonivelirajući domet: 5°
- Set sadrži: Rotacioni laser RL HW; Detektor; Punjač; Ni-MH Punjive baterije; Kutiju; Ciljnu Ploču

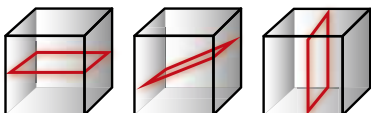

STANLEY				
1-77-429	RL HW+	-	1	3253561774294

STANLEY® FATMAX® ROTIRAJUĆI LASER ZA VANJSKU UPOTREBU RL HW

STANLEY
FATMAX



- Radni domet: 600 m
- Okular od stakla otpornog na udarce
- Sistem protiv pomjeranja uređaja - za stabilno stajanje na mjestu
- Čvrsta ručka i gumene letvice daju dodatnu snagu
- Zastakljena glava daje IP ocjenu IP66
- Samo za horizontalnu upotrebu
- Radni domet: 600 m (sa detektorom)
- Brzina rotiranja: 600 r/min
- Otpornost: IP66
- Trajanje akumulatora: 24 sata, LR14, Ni-Mh
- Radna temperatura (°C): -10°/+50°
- Preciznost niveliranja: +/- 1,5 mm @ 30 m
- Radni položaj: horizontalni
- Laser klase: 2M
- Diode: 635 nm
- Samonivelirajući domet: 5°
- Set sadrži: Rotirajući laser HW; Detektor; Punjač; Ni-MH Punjive baterije; Kućište

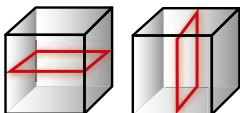

STANLEY				
1-77-496	RL HW	-	1	3253561774966

OPTIČKE LIBELE

STANLEY® FATMAX® AUTOMATSKA LASERSKA LIBELA AL32

STANLEY
FATMAX



- Povećanje x32 - 33% uvećanje
- Magnetno paren kompenzator na visećoj žici postavljanju i brzom aktiviranju laserske zrake
- Pobjoljšava optimalan domet i preciznost
- Zaključavanje kompenzatora - Štiti aparat tokom prijevoza i pohrane
- Optički nišan na vrhu - Pomaže pri postavljanju i brzom aktiviranju laserske zrake
- Velika okrugla ručka za precizno fokusiranje - jednostavna upotreba
- Penta Prisma - Pobjoljšava vidljivost mjehurića
- Vodootporna, hermetički zatvorena konstrukcija - Može se koristiti u svim vremenskim uslovima
- Set uključuje tronožac i 5-metarsku palicu

STANLEY				
1-77-245	AL32 Set za Niveliranje, stope	-	1	3253561772450

OPTIČKA LIBELA AL24



- Odgovara standardnom tronošču
- Hermetički zatvorena, otporna na prašinu i vodu za rad u svim uslovima
- Dostupna u dvije verzije: 360° upnjevši 400 stopa
- 1:100 Faza za procjenu udaljenosti
- Prizma u desnom uglu za veću vidljivost mjehurića
- Optički nišan na vrhu
- Zaključavanje kompenzatorastiti aparat tokom prijevoza
- Magnetno paren kompenzator na visećoj žici za optimalnu preciznost i domet
- Radni domet: 90 m
- Preciznost niveliranja: +/- 1,6 mm na 50 m
- Samonivelirajući domet: 3 postavljena šarafa i kompenzator
- Automatski kompenzator +/- 2 stepena
- Kompenzator: Magnetno paren +/- 0,8"
- Radna temperatura: -6 to +49
- Napravljena za rad u svim vremenskim uslovima
- Otporna na vodu i prašinu: IPX-4
- Pribor: Libela, Visak, Poklopac za objektiv, Čvrsta zaštitna kutija, Tronožac i Šipka za mjerenje, imbus i igla za podešavanje

STANLEY				
1-77-160	AL24 GVP Set za Niveliranje	-	1	3253561771606

PRIBOR

ALUMINIJSKA LETVA ZA MJERENJE, 5 SEKCIJA 5 m (EURO VERZIJA)



- Standardna šipka za mjerenje na gradilištima Čvrsta, lagana alumijska konstrukcija
- 5 m ukupno sa 5 dijelova gradirana u cm i mm
- Napravljena za rad u svim vremenskim uslovima

STANLEY	i	📏	☒	📊
1-77-161	5 Dijelna 5m	-	10	3253561771613

ALUMINIJSKI TRONOŽAC



- Cjevasti šaraf za montiranje
- 1-77-164 model - Centralni stub se može produžiti 102-292 cm
- 77-163 model - radna visina 0,97 m do 1,60 m
- Ručka za brzo otpuštanje nogara
- 5/8" navoj
- Čvrsto, alumijsko kućište sa izlivenom bazom ploče, produživim nogarama i ručkama za brzo otpuštanje nogara
- Sa premazom od elektrostatičnog praha za veću trajnost
- Izdržljiva traka za rame
- Okovi su pričvršćeni sa šarafima, a ne sa nitnama
- Lagani i izdržljivi alumijski okovi, stege i izliveno stopice

STANLEY	i	📏	☒	📊
1-77-163	97 – 160 cm	-	4	3253561771637
1-77-164	102 – 292 cm	-	4	3253561771644

STANLEY® LASER TRIPOLE



- 5-djelni teleskopski štapovi
- gibljiva prilagodljiva noga
- mogućnosti rastezanja do 3,6 m
- s mogućnošću blokade nosača za precizno montiranje laserske linije
- tronožni stalak za bolju stabilnost
- lako se upotrebljava 1-77-119, 1-77-118, 1-77-120, 1-77-121, 1-77-117, 1-77-122 i 1-77-021

STANLEY	i	📏	☒	📊
1-77-022	3.6 m	-	1	3253561770227

PROFESIONALNA ŠIPKA SA MAGNETNIM POSTOLJEM



- Može se koristiti sa svim križno-linijskim laserima
- Teleskopska za jednostavan prijevoz
- Aluminijska i čvrsta i lagana
- Maksimalna dužina 2,8 m

STANLEY	i	📦	☒	📊
1-77-221	Šipka 2,8 m sa magnetnim postoljem	-	1	3253561772214

DODATNA ŠIPKA ZA CL90



- Opremljena sa vrećom za nošenje i klizećom pločom sa 5/8" navojem
- Zadnji dio opremljen sa podesivom oprugom za fina podešavanja
- Čvrsta aluminijska konstrukcija
- Koristi se kao dodatni pribor za CL-90 set, RL-100, SP-5 i CL-2
- 4 dijelna šipka sa gradacijom
- Maksimalna dužina 3,25 m

STANLEY	i	📦	☒	📊
1-77-184	CL90, RL100, SP5, CL2	-	6	3253561771842

TRONOŽAC ZA KAMERU



- Kompaktan i stabilan
- Podesiva visina od 44 - 119 cm
- Nagibna ploča za veću prilagodljivost
- Ugrađeno niveliranje
- Navoj 5/8" - 1/4"
- Lagan, čvrst aluminijski tronožac sa produživim nogarama i centralnom šipkom
- Opremljen sa nagibnom glavom
- Koristi se bez nagibne glave za veće lasere sa 5/8" navojem
- Koristi se sa nagibnom glavom za lasere sa 1/4" navojem
- Centralna šipka se produžava pomoću plastične ručke
- Nogare se mogu zablokirati
- Čvrste plastične kopče i komponente

STANLEY	i	📦	☒	📊
1-77-201	-	20	20	3253561772016

VIŠE-POZICIJSKI DRŽAČ STANLEY FATMAX

STANLEY
FATMAX



- Više-pozicijski držač: 20 cm podešavanje visine. Idealno za ugradnju spuštenih stropova
- Precizno podešavanje, okretna platforma: omogućuje precizno postavljanje lasera. Otvor za vertikalnu točku ispod lasera
- Magnetno baza za direktno pričvršćenje na metalnu vodilicu
- Mehanizam sa stezaljku: omogućava stavljanje na različite osnove
- Gumeni zubni zahvat: za čvrsto namještanje na stupove, klinove, itd.
- 1/4" i 5/8" navoj za stativ: omogućuje instalaciju na sve vrste stalaka



STANLEY				
FMHT1-77435	20 cm podešavanje visine	X	2	3253561774355

58-MINI TRONOŽAC ZA CL2 I SP5



- Sklopljen se također može koristiti sa 5/8" standardnim tronošcem
- Ovaj mini tronožac se koristi sa laserima koji imaju 1/4" tronožni nosač za kameru
- Isporučuje se sa magnetom
- Koristi se skupa sa CL2 i SP5

STANLEY				
1-77-192	-	-	1	3253561771927

NOSAČ LASERA SA IZMJENJIVIM KUTOM



- Odgovara standardnom tronošcu i dozvoljava korisniku postavljanje laserske vage u željenom kutu za postavljanje dijagonalnih linija (od 0°- 90°)
- Fina opruga navijkuza podešavanje i ploča za postavljanje kuta
- Čvrsta metalna konstrukcija

STANLEY				
1-77-168	Nosač Lasera sa Izmjenjivim Ugлом	-	1	3253561771682

STANLEY® NOSAČ 5/8-5/8



- Dugi nosač za postavljanje višelinijских lasera Visina: 7 cm na sve tronošce (Navoj šarafa: 5/8)

STANLEY				
1-77-024	5/8 - 5/8	-	1	3253561770241

STANLEY® NOSAČ 1/4-5/8



- Mali nosač za postavljanje višelinijских lasera Visina: 2 cm na sve šipke (Navoj šarafa: 1/4)
- Velika baza

STANLEY				
1-77-128	1/4 - 5/8	-	1	3253561771286

STANLEY® FATMAX® LINIJSKI DETEKTOR SA STEZALJKOM

STANLEY
FATMAX.



- Radni domet: 30 m
- Radno okruženje: unutrašnje i vanjsko
- Trajanje baterije: 15 sati (1x 9V alkalne)
- Preciznost: 1 mm

- Set sadrži: detektor sa stezaljkom
- Za upotrebu sa CL laserima (koji su dizajnirani za rad sa detektorom)

STANLEY				
1-77-132	-	-	1	3253561771323

STANLEY® FATMAX® ROTACIONI LASERSKI DETEKTOR RLD400

STANLEY
FATMAX.



- Radni domet: 305 m
- Radno okruženje: unutrašnje i vanjsko
- Trajanje baterijer: 15 sati (1x 9V alkalna)
- Preciznost: +/-0,75 mm, +/-1,5 mm i +/-2,5 mm

- 7 prikazanih kanala
- Dva LCD ekrana na prednjoj i zadnjoj strani
- Set sadrži: detektor sa stezaljkom
- Za upotrebu sa rotacionim laserom

STANLEY				
1-77-133	RLD400	-	1	3253561771330

STANLEY® FATMAX® ROTACIONI LASER SA DALJINSKIM UPRAVLJANJEM RC100

STANLEY
FATMAX

- IR daljinsko upravljanje



STANLEY	i	☐	☒	📊
1-77-134	RC100	-	1	3253561771347

PUNJAČ CLRL100



- Punjač za punjive baterije u Višelinijским i Rotacionim jedinicama
- Punjač za punjive baterije u obliku Specifičnog punjača za EU i UK utičnice

STANLEY	i	☐	☒	📊
1-77-127	CLRL100	-	1	3253561771279

STANLEY® PUNJIVE BATERIJE AA



- Pionjive baterije AA
- Trajanje baterije: 15h

STANLEY	i	☐	☒	📊
1-77-135	4x AA	-	1	3253561771354
1-77-136	4 x C	-	1	3253561771361

MREŽNA META



- Pojačava lasersku zraku za njenu veću vidljivost
- Laserska reflektujuća ploča sa magnetnom bazom
- Idealna za postavljanje spuštenih stropova

STANLEY	i	☐	☒	📊
1-77-170	crvena	-	10	3253561771705
STHT1-77368	green	-	10	3253561773686

CRVENE NAOČALE



- Naočale omogućavaju korisniku veću vidljivost laserske zrake
- Korisna za rad u jako osvijetljenim uslovima - veća vidljivost laserske zrake
- Važno – ove naočale ne treba miješati sa SIGURNOSNIM naočalama

STANLEY	i	☐	☒	📊
1-77-171	Crvene naočale za crvene lasere	-	10	3253561771712
STHT1-77367	Green glasses for green lasers	-	10	3253561773679

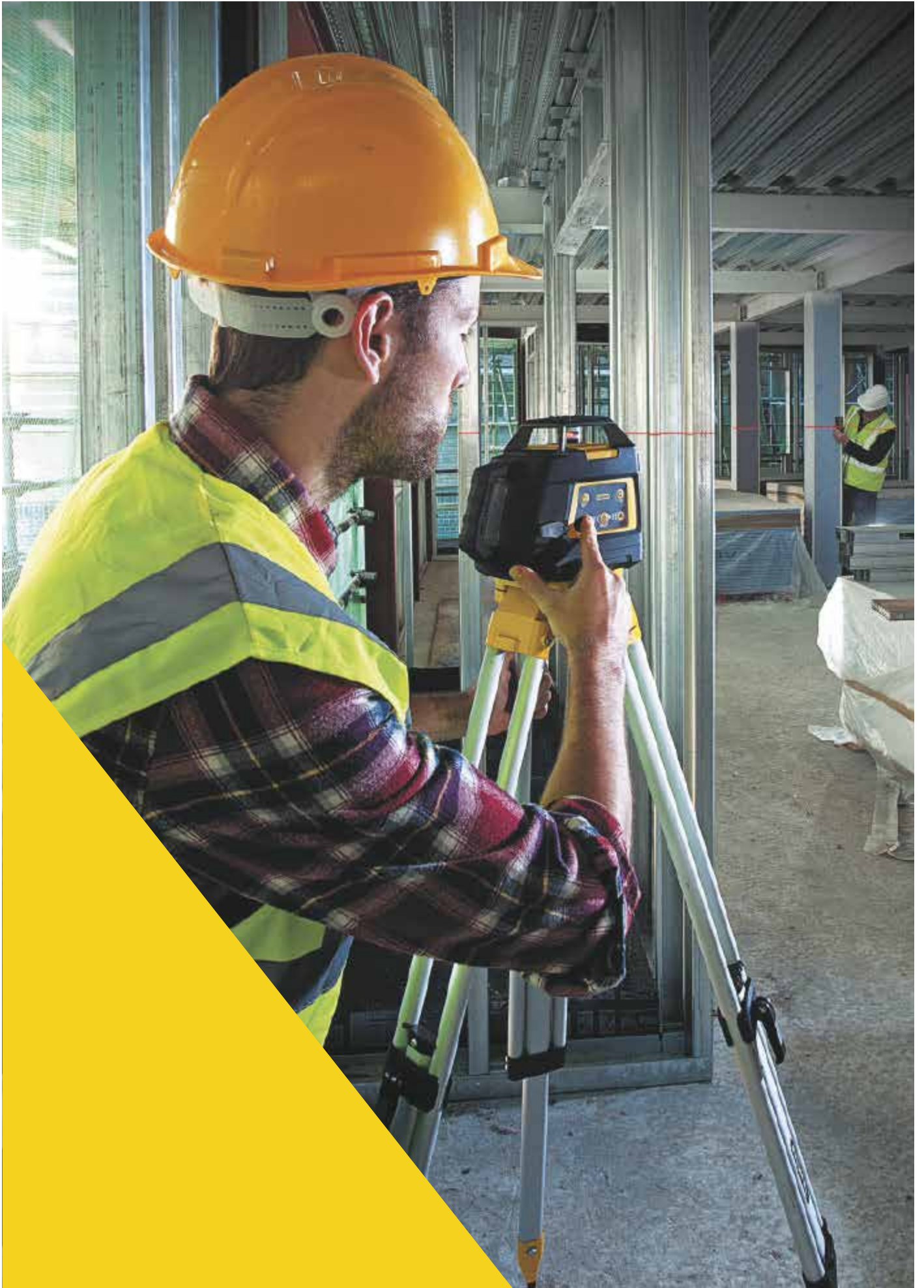



SVJETILJKE



STANLEY

SVJETILJKE

Izvor rasvjete je moderan, visoko efikasan LED svjetiljke.

U usporedni sa običnom žaruljom Led diode pružaju jasnu vidljivost, sličnu dnevnoj.

Nove generacije Led dioda omogućavaju kombinaciju maksimalne vidljivosti i izdržljivosti.

STANLEY® FATMAX® ČEONA LAMPA

STANLEY
FATMAX



- LED
- 3 × AAA baterije isporučene
- 2 jačine rada: Slabi 50 Lumena / Jaki 200 Lumena
- Trajanje: 6,5 / 30 sati
- IP 54
- Trostruka traka za glavu
- Pokretna glava
- Senzor pokreta - nema potrebe dodirivanja lampe ako su vam prljave ruke ili imate nešto drego u rukama

STANLEY				
FMHT81509-d	LED	X	1	3253560815097

MINITRONOŽAC SVJETILJKA NA PRIVJESKU



- Jedan 5mm LED emituje bijelo svjetlo
- LED ima životni vijek 100,000 sati
- Patentirani dizajn tronošca nudi pogodnost rada bez ruku
- Rotiranje glave u 3 pozicije
- Sadrži 3 Litijumske baterije
- Dostupna u više boja
- Različite boje dostupne u blister pakovanju ili veletrgovačkom pakovanju, idealna za cijelu obitelj
- Odlična ideja za atraktivan i apsolutno praktičan poklon

STANLEY				
0-95-113	Mini Tronožac	blister pakovanje	16	3253561951138

MAXLIFE TRIPOD™ MIDI SVJETILJKA



- Radi sa 3 AAA baterijama (nisu uključene) – mora raditi na minimalno 3 baterije
- Jednostavan prekidač sa 4 pozicije omogućava vam da birate nisku, srednju, visoku svjetlost ili je isključite
- Izdržljiva i otporna na udarce sa grafitnom ABS kompozitnom glavom i polikarbonskom lećom otpornom na udarce
- Indikator niske razine baterije neće dozvoliti da ostanete u mraku
- Glava je podesiva u više pozicija, tako da fokusira svjetlo točno tamo gdje ga trebate
- Eloksirani aluminijski konstrukcijski okvir za noge tronošca, otporan na sve vremenske uvjete
- Inovativan, kompaktan dizajn tronošca nudi pogodnost rada bez ruku

STANLEY				
1-95-111	MaxLife Midi Tronožac	x	4	3253561951114

STANLEY® FATMAX® ALUMINIJSKA SVJETILJKA 3AAA VISOKIH PERFORMANSI

STANLEY
FATMAX



- 70 lumena svjetlosti za svjetliju rasvjetu i visoku vidljivost
- Aluminijsko izdržljivo kućište
- Leća otporna na udarce
- Vodootporno
- 3AAA baterije
- Visoka vidljivost prstenja
- Stražnji ON/OFF prekidač
- Indikator uštede energije
- Visoka učinkovitost LED-a za efikasniju upotrebu ili život baterije
- Vrpca za ruku (uključena) za sigurnost

STANLEY				
1-95-152	Aluminijska Svjetiljka 3AAA/visokih Performansi	X	1	3253561951527

STANLEY® FATMAX® BATERIJSKA PEN LAMPA

STANLEY
FATMAX



- COB LED
- Svjetlost: 100 Lumena
- Dužina snopa: 20 m
- Podesivi snop
- Trajanje: 10 sati
- Aluminijsko tijelo IP44
- Zakačka za džep
- Staje u džep - male veličine
- Tanki baterijska lampa koja se lako ubacuje u tijesan prostor
- Uključene 2 x AAA baterije

STANLEY				
FMHT81510-0	COB LED	X	1	3253560815103

STANLEY® FATMAX® ALUMINIJSKA SVJETILJKA VISOKIH PERFORMANSI - PUNJIVA

STANLEY
FATMAX



- 70 lumena svjetlosti za svjetliju rasvjetu i visoku vidljivost
- Aluminijsko izdržljivo kućište
- Leća otporna na udarce
- Vodootporna
- Ni MH praktične punjive baterije za manje troškove kupovanja baterija
- Visoka vidljivost prstenja
- Indikator uštede energije
- Visoka učinkovitost LED-a za efikasniju upotrebu ili život baterije
- Vrpca za ruku (uključena) za sigurnost
- Vrijeme punjenja baterije 6 sati

STANLEY				
1-95-154	Aluminijska Svjetiljka Visokih Performansi - Punjiva	X	1	3253561951541

STANLEY® FATMAX® BATERIJSKA LAMPA

STANLEY
FATMAX

- COB LED
- 2 jačine rada: slabi 175 Lumena / jaki 350 Lumena
- Podesivi snop
- Dužina snopa: 75 - 225 m
- Trajanje: 20 sati
- Aluminijsko tijelo IP44
- 4 × AAA baterije



STANLEY				
FMHT81511-0	COB LED	X	1	3253560815110

LED TRONOŽNA SVJETILJKA



- Novi dizajn
- 0.5W LED sa 30 Lumena žarkim bijelim svjetlom
- Podesiva glava u neograničen broj pozicija
- Patentirani dizajn tronošca za rad bez ruku
- Radi sa 3 baterije smještene u centar komore (baterije nisu uključene)
- Vrijeme trajanja 40 h
- Snop svjetlosti sa jakim fokusom
- Noge od aluminijske konstrukcije, neklizeće
- drške
- Leće otporne na udarce

STANLEY				
0-95-112	Tronožac	X	6	3253561951121

STANLEY® PUNJIVA TRONOŽNA SVJETILJKA



- 30 Lumen LED punjiva svjetiljka
- Sadrži punjač za Ni-MH baterije koje su ugrađene - znači da nema potrebe da kupujete skupe baterije dugog vijeka
- Rotirajuća glava
- Tehnologija svjetlećeg objektiva sa lećom otpornom na udarce i indikatorom baterije pokazuje vam kada svjetiljku treba puniti
- Patentirani dizajn tronošca za upotrebu bez ruku
- Vrijeme rada 7h 45Min sa 6 h punjenja
- Aluminijske noge
- Domet svjetlosnog snopa 77m

STANLEY				
1-95-148	Punjiva tronožna svjetiljka	X	1	3253561951480

A series of 30 horizontal dotted lines for writing.





ALATI ZA REZANJE

STANLEY

KAKO IZABRATI SKALPEL I OŠTRICE

Začetnici slavni 'Stanley Noževa' vam sada nude opsežnu paletu skalpela sa fiksnom, uvlačivom i lomljivom oštricom; skalpeli sa inovativnim karakteristikama za zadovoljenje potreba profesionalnih graditelja i zanatlija.

SKALPELI SA FIKSNOM OŠTRICOM

Odgovaraju im sve Stanley zamjenske oštrice. Ovi noževi su dizajnirani za najteže primjene. Iako je oštrica fiksna, većina Stanley noževa ima ugrađen mehanizam za brzu zamjenu oštrice.



9 mm-SKI SKALPELI SA LOMLJIVOM OŠTRICOM

Idealni za rezanje tankih materijala. Tanje 9 mm-ske lomljive oštrice idealne su za tanje, osjetljivije materijale, ali i za zanatske radove općenito.



SKALPELI SA UVLAČIVOM OŠTRICOM

Odgovaraju većini zamjenskih oštrica. Ovi noževi nude slične performanse kao i modeli noževa sa fiksnom oštricom. Oštrica se sigurno vrati u ručku nakon završenog posla.



SKALPELI ZA ZANATLIJE, SPORTAŠE I DŽEPNI NOŽEVI

Odličan novi prošireni asortiman. Praktični džepni, zanatski i sportski noževi idealni za uspješno obavljanje raznih zadataka.



SKALPELI SA LOMLJIVOM OŠTRICOM

Idealni za rezanje u situacijama gdje se materijal lijepi za oštricu. Lomljive oštrice su stalno oštre, ali također dovoljno čvrste i debele da izdrže jak pritisak, a da se ne slome. Na raspolaganju su vam i noževi sa oštricama za specijalne primjene.

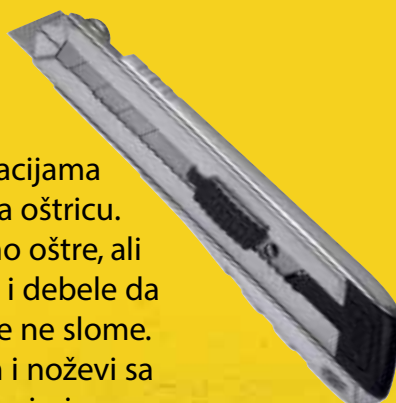

NAJBOLJA OŠTRICA ZA ZADOVOLJENJE VAŠIH POTREBA

Uz već postojeću namjenu oštrica u svim Stanley noževima, sada je također dostupan i novi asortiman oštrica za specifične primjene.

Ovi noževi su osmišljeni da postignu čak i bolje i dugotrajnije performanse za svoje specifične primjene.



SKALPELI



SKALPELI I OŠTRICE

NOŽ	10-088	10-099	10-129	10-189	10-193	10-199	10-237	10-242	10-243	10-245	10-299	10-499	10-704	10-705	10-707	10-778	10-780	10-788	10-789	10-810	10-812	10-813	10-818	10-819	10-825	10-855	STHT0-10192	STHT0-10193	STHT0-10194	FMHT0-10827	FMHT0-10288	XTHTO-10502							
OŠTRICA																																							
11-911 (1991)	●	●	●	●		●	●				●		●	●	●	●	●	●	●	●	●	●	●	●	●	●					●	●							
11-916 (1992)	●	●	●	●		●	●				●	●	●	●	●	●	●	●	●	●	●	●	●	●	●	●	●												
11-921 (1992)	●	●	●	●		●	●		●		●	●	●	●	●	●	●	●	●	●	●	●	●	●	●	●	●												
11-700 (1992)	●	●	●	●		●	●		●		●	●	●	●	●	●	●	●	●	●	●	●	●	●	●	●	●												
11-800	●	●	●	●		●	●				●	●			●	●	●	●	●	●	●	●	●	●	●	●	●												
11-983 (1996)	●	●	●			●					●	●	●	●	●	●	●	●	●	●	●	●	●	●	●	●	●								●				
11-967 (1995H)	●					●					●	●				●	●	●	●			●	●	●	●	●				●		●							
11-952 (5192)	●	●	●			●					●	●	●	●		●	●	●	●				●	●	●	●	●												
15-276 (1275)						●					●																												
15-277 (1275)						●					●																												
11-980 (1998)						●					●																												
11-987 (1992Z)		●		●	●	●		●	●				●	●								●					●	●											
STHT0-11941																													●										
STHT0-11942																																							
0-10-245										●																													

SKALPELI I LOMLJIVE OŠTRICE

NOŽ	10-018	10-095	10-150	10-151	10-280	10-380	10-403	10-409	10-411	10-417	10-418	10-421	10-425	10-431	10-475	10-481	10-486	10-820	STHT0-10188	STHT0-10264	STHT7-10220	STHT10340-0	STHT10341-0	STHT10344-0	STHT10345-0	FMHT10328-0	FMHT10329-0	FMHT10330-0	FMHT10337-0	FMHT10338-0	FMHT10339-0							
OŠTRICA																																						
9 mm11-300		●	●					●	●											●		●		●		●												
18 mm11-301	●			●	●	●	●			●	●	●							●	●	●	●	●	●	●	●	●	●	●	●	●	●	●	●	●	●	●	
18 mm11-219	●			●	●	●	●			●	●	●							●	●	●	●	●	●	●	●	●	●	●	●	●	●	●	●	●	●	●	
18 mm11-718	●			●	●	●	●			●	●	●							●	●	●	●	●	●	●	●	●	●	●	●	●	●	●	●	●	●	●	
STHT*-11818	●			●	●	●	●			●	●	●							●	●	●	●	●	●	●	●	●	●	●	●	●	●	●	●	●	●	●	
STHT*-11825													●	●			●	●																				
24 mm11-325												●	●				●	●																				
24 mm11-725												●	●				●	●																				



Profesionalci su nam rekli da je potreba za čestim mijenjanjem oštrice skalpela bespotrebno gubljenje vremena, pa smo zbog toga razvili oštricu koja traje više nego 5 puta duže od konkurentskih oštrica ove namjene. Volfram karbid osigurava veliku izdržljivost i jačinu manju samo od jačine dijamanta. Učvršćen je za rub sa snažnim laserom, a sve u cilju stvaranja oštrice sa najdužim vijekom trajanja koja vam štedi vrijeme i trud.

SKALPELI SA FIKSNOM OŠTRICOM

STANLEY® FATMAX® SKALPEL SA FIKSNOM OŠTRICOM

STANLEY
FATMAX®

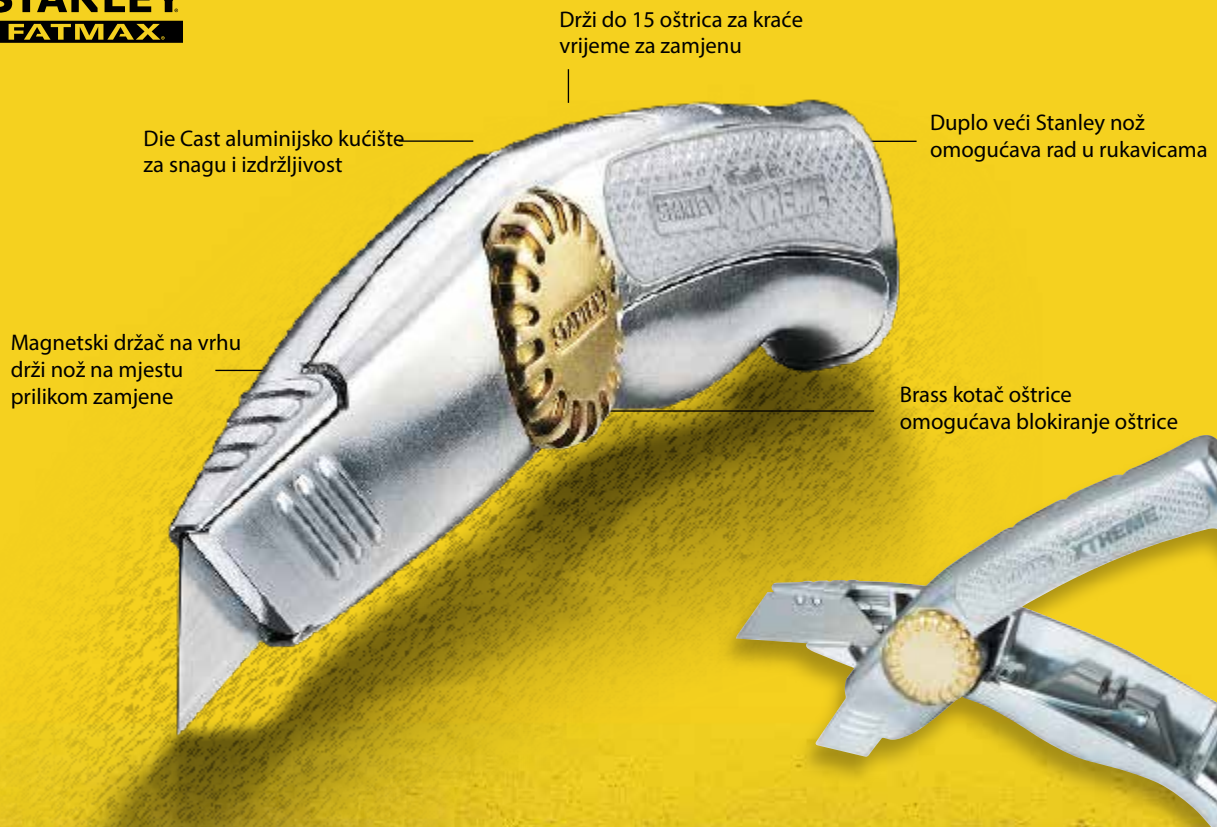

Drži do 15 oštrica za kraće vrijeme za zamjenu

Die Cast aluminijsko kućište za snagu i izdržljivost

Duplo veći Stanley nož omogućava rad u rukavicama

Magnetski držač na vrhu drži nož na mjestu prilikom zamjene

Brass kotač oštrice omogućava blokiranje oštrice

STANLEY				
0-10-818	205 mm	X	6	3253560108182

STANLEY® FATMAX® SKALPEL SA FIKSNOM OŠTRICOM

STANLEY
FATMAX®

- Magnetni nos
- Stezaljka oštrice
- Dozator oštrice
- Meke ručke

- U patronu stane do 5 oštrica
- Pritiskom na dugme vraćate oštricu u spremište



STANLEY				
0-10-780	180 mm	X	6	3253560107802

199E SKALPEL



- Kućište od cinka sa reljefnom površinom za udoban i siguran stisak
- Sistem zaključavanja oštrice - nos noža se preklapa i tako blokira oštricu za veću sigurnost tokom rezanja
- Nož opremljen sa 5 oštrica

STANLEY	i	☐	☒	📊
1-10-199	140 mm	-	12	3253561101991
2-10-199	140 mm	X	12	5000366101996

UNIVERZALNI SKALPEL



- Metalni nož, lakirane i reljefaste površine za siguran stisak
- Patentirani sistem blokiranja oštrice kao sistem zaključavanja za veću sigurnost tokom rezanja
- Opremljen sa 3 rezervne oštrice

STANLEY	i	☐	☒	📊
0-10-299	136 mm	X	12	3253560102999

STANLEY MPP SKALPEL SA FIKSNOM OŠTRICOM



- Uzak nos idealan je za precizno rezanje
- Fiksna oštrica pruža veću sigurnost i praktičnost
- Spremište za oštrice osigurava brzu zamjenu oštrice
- Za zamjenu oštrice nije potreban nikakav alat - Brza zamjena oštrice
- Ergonomski oblik idealan je za rezanje materijala kao što je tepih
- Širok raspon upotrebe



STANLEY	i	☐	☒	📊
0-10-705	125 mm	X	6	3253560107055

STANLEY® FATMAX® SKLOPIVI SKALPEL SA FIKSNOM OŠTRICOM

STANLEY
FATMAX®

- Ergonomski oblik za udobnost pri dugim i zahtjevnim radovima
- Metalno kućište za dodatnu izdržljivost
- Mekani rukohvat i podložak za palac povećavaju udobnost i kontrolu
- Rezač za traku za otvaranje kutija bez oštećenja sadržaja
- Brza zamjena oštrice
- Spremnik za pohranu oštrice omogućava brzu zamjenu oštrice
- Kopča za remen zjednostavan transport noža



STANLEY				
FMHT0-10827	170 mm	X	2	3253560108274

STANLEY® UNIVERZALNI SKLOPIVI SKALPEL

- Dugme za palac za lako otvaranje - Brza zamjena oštrice
- Aluminijska ručka
- Kopča za remen od nehrđajućeg čelika
- Brza zamjena fiksne oštrice
- Otvara se / zatvara se jednom rukom
- Za upotrebu sa 11-932, 11-700, 11-987, 11-983 i 11-961 oštricama



STANLEY				
0-10-855	140 mm	x	4	3253560108557

STANLEY® FATMAX® SKALPEL SA DVIJE OŠTRICE

STANLEY
FATMAX®

- Dvostruka klizna oštrica
- Dugme za trenutnu promjenu oštrice
- Podložak za palac za čvršći zahvat rukom
- Spremište za 5 oštrica
- Ergonomska ručka
- Zaključavajući nos za veću sigurnost
- Stezajlka oštrice povećava silu povratka oštrice
- Otpornost na lomljenje oštrice prilikom njenog savijanja
- Nož je otporan na udarce
- Otporan na hrđu: Nož ostaje u funkciji i u uslovima prekomjerne vlažnosti
- Za upotrebu sa 11-921, 11-937, 11-700, 11-987, 11-983 i 11-961 oštricama
- Isporučuje se sa 2x 11-700 i 2x 11-983 oštricama

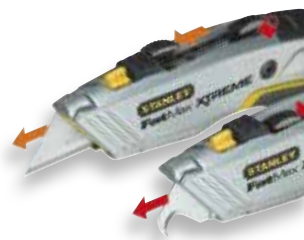

STANLEY				
0-10-789	180 mm	X	6	3253560107895

SKALPELI SA UVLAČIVOM OŠTRICOM

STANLEY® FATMAX® SKALPEL SA UVLAČIVOM OŠTRICOM

STANLEY
FATMAX



STANLEY				
0-10-819	205 mm	X	6	3253560108199

STANLEY® FATMAX® EXO IZVLAČIVI SKALPEL

STANLEY
FATMAX

- Prvi skalper sa izvlačivom oštricom sa integriranim spremnikom za laku i brzu izmjenu noževa
- Spremnik noževa za laku dostupnost i brzu izmjenu
- Novi dizajn nosača oštrice - duži radni vijek
- Dvo-komponentni TPR meki rukohvat za veći komfor i smanjeno klizanje

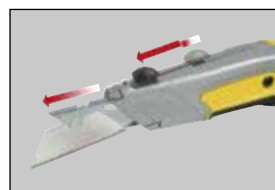

STANLEY				
FMHT0-10288	FATMAX® exo Izvlačivi Skalper	X	4	3253560102883

STANLEY® FATMAX® UNIVERZALNI SKALPEL SA UVLAČIVOM OŠTRICOM

STANLEY
FATMAX

- Brisač za oštricu
- Dozator oštrice
- Stezaljka oštrice povećava snagu povratka oštrice
- Dugme za promjenu oštrice
- Mekane ploče/ručke
- Zaključavanje spremišta oštrica
- Spremnik prima do 5 oštrica
- Otpornost na lomljenje oštrice prilikom njenog savijanja
- Otpornost na otopine osigurava otpornost na: benzin, terpentini, lak, alkohol, razrjeđivače, mineralne tekućine



STANLEY	i	☐	☒	☐	☐
0-10-778	180 mm	X	6	3253560107789	
7-10-778	+ 5 CARBIDE blades	X	12	3253567107782	
2-98-458	+ case + 20 CARBIDE blades	X	6	3253562984586	

SAMOUBACUJUĆI UVLAČEĆI SKALPEL

- Meki rukohvat sa gumiranim klizačem - Povećana udobnost
- Zamjena noža – Jednostavnija
- Lak pristup spremniku - Pruža jednostavniji pristup noževima
- Uski nos – Idealan za radove u gipsu
- Prihvata sve TK noževe



STANLEY	i	☐	☒	☐	☐
0-10-237	150 cm	X	4	3253560102371	

DYNAGRIP SKALPEL SA BRZOM ZAMJENOM OŠTRICE

- Sistem zaključavanja - bočno zaključavanje oštrice
- Prorez/otvor za rezanje žice
- Neklizeći potporni dio za palac
- Metalno kućište za trajnu i izdržljivu upotrebu
- Ugrađen lomljivi nož za žicu
- Podložak za čvrst pritisak palcem
- Opremljen sa 3 oštrice
- Spremište za 8 oštrica - nije potreban alat za njihovu promjenu
- Brzo mijenjanje oštrice jednostavnim pritiskom na žuto dugme
- Ergonomsko kućište od dva materijala - za precizno usmjeravanje reza i laku upotrebu



STANLEY	i	☐	☒	☐	☐
0-10-788	180 mm	X	6	3253560107888	

ORIGINAL STANLEY® 99E SKALPEL SA UVLAČIVOM OŠTRICOM



- Jedan jedini originalni Stanley nož sa uvlačivom oštricom
- Zaključavajući nos čvrsto drži oštricu unutar noža
- Preciznocičandkućište - i čvrsto i lagano
- 3 pozicija oštrice omogućava raznovrsnost upotrebe - za razne vrste rezova
- Oštrice pohranjene unutar ručke

STANLEY					
1-10-099		155 mm	-	12	3253561100994
2-10-099		155 mm	X	12	3253562100993

499 SKALPEL SA UVLAČIVOM OŠTRICOM



- Nož sa uvlačivom oštricom sa nekoliko pozicija
- Opremljen sa 3 izdržljive trapezoidne oštrice
- Alat nije potreban za promjenu oštrice
- Otvor za rezanje žice - za upotrebu kada je oštrica uvučena
- Ručka sadrži držač oštrice - omogućava brz pristup rezervnim oštricama bez potrebe za dodatnim alatom

STANLEY					
0-10-499		160 mm	X	6	3253560104993

STANLEY® MPP SKALPEL SA UVLAČIVOM OŠTRICOM



- Uski nos idealan je za precizne rezove
- Uvlačiva oštrica za sigurno i praktično rezanje
- Spremište za oštrice za brzu zamjenu oštrice
- Dodatni alat nije potreban za zamjenu oštrice
- Ergonomski dizajn idealan je za rezanje materijala kao što je tepih
- Širok raspon upotrebe

STANLEY					
0-10-707		140 mm	X	6	3253560107079

STANLEY® FATMAX® PREKLOPNI SKALPEL SA DVOSTRUKOM OŠTRICOM

STANLEY
FATMAX®



- Višenamjenski nož
- 2 noža u jednom
- Povećana brzina rada i efikasnost
- Moguća brza zamjena oštrice
- Duži životni vijek oštrice – koristite pravu oštricu za potrebe određenog posla
- Složi se u kompaktnu veličinu za jednostavnu pohranu



STANLEY					
XTH0-10502		180 mm	X	6	3253560105020

STANLEY® FATMAX® OPRUŽNI POMOČNI SKALPEL

STANLEY
FATMAX

- Redizajniran OTF nož za veću kompaktnost, sa 3 položaja mehanizma otvaranja sečiva
- Dvokomponentna drška za udobnost i bezbednost upotrebe
- U sklopu magacin sečiva (prostor za 3 sečiva, uključeno u dostavu)
- Ugrađen mehanizam za zamenu sečiva radi većeg komforta
- Integrisana metalna kopča za kaiš
- Gumeni uložak za palac radi veće kontrole i komforta rukovanja
- Gumb za aktivaciju izvlačenja sečiva



!

STANLEY				
FMHT0-10320	FATMAX® opružni pomoćni nož	X	4	3253560103200

STANLEY® FATMAX® UNIVERZALNI UVLAČIVI SKLOPIVI SKALPEL

STANLEY
FATMAX

- Ergonomski dizajn za zahtjevno rezanje
- Uvlačiva oštrica za sigurnost i praktičnost
- Trenutna zamjena oštrice
- Spremište za oštricu



STANLEY				
0-10-825	85 mm	X	6	3253560108250

ĐEPNI SKLOPIVI SIGURNI SIGURNOSNI SKALPEL

- Automatski povlači oštricu zbog sigurnosti
- Đepni sklopivi sigurni nož za svakodnevnu upotrebu
- Prima standardne i okrugle oštrice
- Brza izmjena oštrice - za brzu upotrebu



STANLEY				
0-10-243	-	X	4	3253560102432

UNIVERZALNI SKALPEL SA UVLAČIVOM OŠTRICOM



- Brza zamjena oštrice
- Anti-šok ABS kućište, lagano i izuzetno čvrsto oštrice - brza zamjena oštrice
- Fino podešavanje dozvoljava 5 pozicija oštrice
- Dodatni alat nije potreban za zamjenu

STANLEY				
0-10-088	150 mm	X	12	3253560100889

QUICKSLIDE DŽEPNI SKALPEL



- Cijelo kućište od metala - čvrst, pouzdan i dugotrajan
- Nikakav alat nije potreban za zamjenu oštrice - jednostavnije i brže nego kod standardnog univerzalnog noža
- Klizna oštrica za rukovanje jednom rukom - oštrica se izvlači brzo i jednostavno
- Sigurnosna karakteristika - 'pritisni i povuci' - sprječava slučajno izvlačenje oštrice
- Prima sve standardne Stanley oštrice (11-911, 11-921, 11-983)
- Metalna kopča za remen
- Praktična džepna veličina

STANLEY				
0-10-810	140 mm	X	6	3253560108106

QUICKSLIDE 2 DŽEPNI UNIVERZALNI SKALPEL



- Rupa za pričvršćenje trake za nošenje
- Kopča za džep - jednostavno se pohranjuje, manja vjerovatnoća gubljenja noža
- Prima standardne univerzalne oštrice - pronalazak zamjenske oštrice nije problem
- Kompaktan dizajn - lako stane u džep
- InterLocktm Nos - sprječava otvaranje noža pod teškim opterećenjem / zahtjevnim rezanjem
- Ručka sa dijamantnim uzorkom - ne klizi iz ruke
- Brzo mijenjanje oštrice bez alata - istrošene oštrice se jednostavno zamijene
- Na vrhu je klizni mehanizam - jednostavno rukovanje i za ljevake i dešnjake
- Kućište od cinka - za veću izdržljivost i snagu

STANLEY				
0-10-812	140 mm	X	12	3253560108120

SIGURNOSNI SKALPELI

SIGURNOSNI SKALPEL STANLEY® FATMAX®

STANLEY
FATMAX



- Prvi sigurni nož koji ima samoubacujući nož, derač selotejpa - idealan za otvaranje kutija derač selotepe, derač folije bez ostalog pribora
- Automatski uvlačiv nož zbog sigurnosti
- Nož se automatski povlači kada izgubi kontakt sa površinom
- Derač folije za otvaranje/cjepanje paleta
- Meka udobna ručka
- Spremnik noževa - Za brzu i jednostavnu izmjenu
- Instant blade change - for quick use
- 10-245 - Blade for safety wrap cutter



STANLEY	i	☞	☒	📊
0-10-242	165 mm	X	4	3253560102425

SIGURNOSNI SKALPEL SA OPRUGOM ZA UVLAČENJE OŠTRICE



- Sigurnosni nož sa samouvlačivom oštricom • Opremljen je sa specijalnom, izdržljivom oštricom okruglog nosa za maksimalnu pritišće dugme, a uvlači se automatski kada sigurnost (1992 trapezoidna oštrica) pustite to isto dugme

STANLEY	i	☞	☒	📊
0-10-189	155 mm	X	6	3253560101893
1-10-189	155 mm	-	12	3253561101892

SIGURNOSNI SKALPEL



- Izdržljiva opruga izvučene oštrice automatski uvlači oštricu onog trenutka kada oštrica prestane dodirivati površinu koja se reže – • Trajan, gladak trup od nehrđajućeg čelika smanjuje povrede na radnom mjestu

STANLEY	i	☞	☒	📊
STHT0-10193	165 x 18 mm	X	4	3253560101930

KERAMIČKI SKALPELI

SIGURNIJE REZANJE

Novi sigurnosni rezač se STANLEY® sa keramičkom oštricom ima duži vek trajanja u odnosu na čelične noževe. Oni nude sigurniji i efikasniji način otvaranja, kartonskih kutija i druge ambalaže.



Sadrži integriran magnet za jednostavnije pohranjivanje (samo STHT0-10292)

Udoban klizač za automatsko otvaranje noža - samo kod STHT0-10292

Zamenjivi **Sllice™** keramički rezač s automatskim uvlačenjem ima ulogu kućišta što ovim rezačima daje duži životni vek nego što ga imaju čelični (samo STHT0-10292).



STHT0-10291



STHT0-10292



STHT0-10293

STANLEY				
STHT0-10291	Keramički skalpel sa zaštitom	X	4	3253560102913
STHT0-10292	Keramički mali skalpel sa zaštitom	X	4	3253560102920
STHT0-10293	Keramički sekač	X	4	3253560102937

SKALPELI SA LOMLJIVOM OŠTRICOM

SKALPEL STANLEY® FATMAX® SA LOMLJIVOM OŠTRICOM

STANLEY
FATMAX

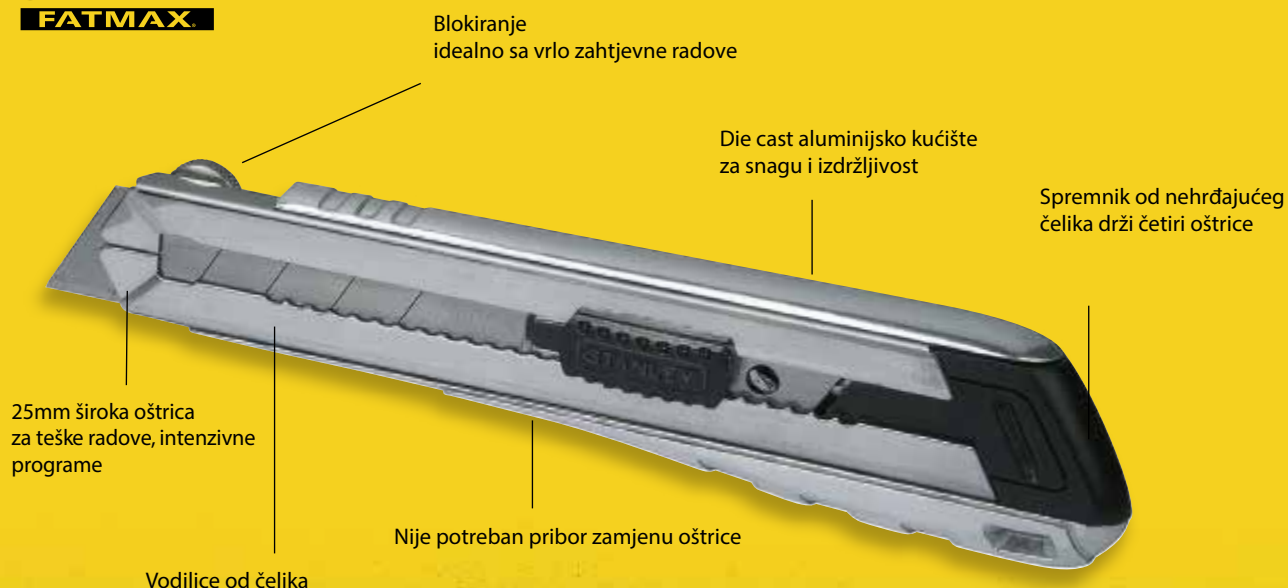

STANLEY				
0-10-820	210 x 25 mm	X	6	3253560108205

STANLEY® FATMAX® SKALPEL SA LOMLJIVOM OŠTRICOM

STANLEY
FATMAX

- Tekstura od lijevanog metala za neklizeći stisak rukom u teškim uslovima rada
- Tanak oblik za uvjetima kontrolu
- Ugrađen praktičan mehanizam za lomljenje oštrice i džepna kopča za brzu zamjenu oštrice



STANLEY				
0-10-411	135 x 9 mm	X	4	3253560104115
0-10-421	155 x 18 mm	X	4	3253560104214
FMHT2-10421	skalpel + 100 oštrica	X	1	3253562904212
8-10-421	Display x 12	X	12	3253568104216
0-10-431	195 x 25 mm	X	4	3253560104313

STANLEY® FATMAX® SKALPEL SA LOMLJIVOM OŠTRICOM

STANLEY
FATMAX

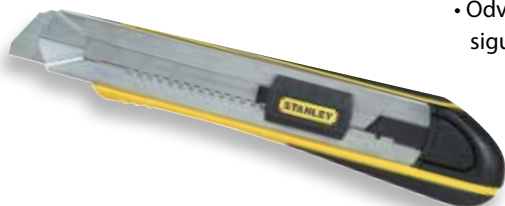

- Brisač oštrice otklanja nečistoću sa oštrice i produžava vijek trajanja noža
- Odvojivi lomilac oštrice osigurava brzo i sigurno uklanjanje istrošenog segmenta
- Spremnik za oštrice
- Trenutna zamjena oštrice

STANLEY	i	☐	☒	☐
0-10-486	25 mm x 4 oštrice	X	6	3253560104863
0-10-481	18 mm x 6 oštrice	-	6	32535691048186
0-10-475	9 mm x 6 oštrice	X	6	3253569104757

ZAKLJUČAVAJUĆI SKALPEL SA LOMLJIVOM OŠTRICOM

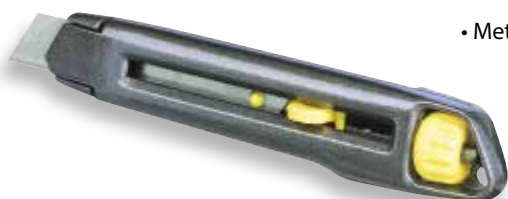

- Metalno kućište otporno na otopine
- Brza i jednostavna zamjena noža pomoću reackastog koluta - dodatni alat nije potreban

STANLEY	i	☐	☒	☐
0-10-018	165 x 18 mm	X	12	3253560100186
1-10-018	165 x 18 mm	-	12	3253561100185
4-10-018	165 x 18 mm	-	60	3253564100182
7-10-018	165 x 18 mm + 5 oštrice	X	12	3253567100189
8-10-018	165 x 18 mm + 10 oštrice	X	12	5903755000149
0-10-095	135 x 9 mm	X	12	3253560100957

SKALPELI SA LOMLJIVOM OŠTRICOM



- Opremljen sa 1 oštricom
- Oštrica djeljiva u 7 segmenata za laku zamjene oštrice
- 25 mm-ska oštrica i 0,7 mm-ska debljina poboljšava performanse i komfornost rada
- Dynagrip ručka od dva materijala
- Oštrica se blokira reackastim kolutom i osigurava sigurnost i preciznost tokom rezanja
- Držač i vodilica oštrice od nehrđajućeg čelika za ojačanje i čvrstoću noža

STANLEY	i	☐	☒	☐
0-10-425	180 x 25 mm	X	6	3253560104252
1-10-425	180 x 25 mm	-	6	3253561104251

18 mm LOMLJIVI SKALPEL



- Inoxno kućište za dug životni vijek
- Meki rukohvat - za veću udobnost
- 3 noža za veću vrijednost
- Zatezajući vijak za teška rezanja
- Klizač ima čelilni pin koji osigurava kućište i daje pozitivni klik na lociranju segmenta rezanja

STANLEY	i	☐	☒	☐
0-10-417	18 mm / 180 mm	X	6	3253560104177

DYNAGRIP SKALPEL SA LOMLJIVOM OŠTRICOM

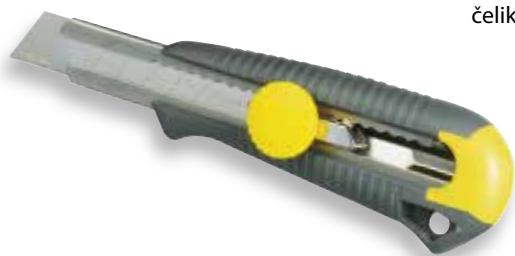

- Nosač i vodilice oštrice od nehrđajućeg čelika - osiguravaju snagu i dugotrajnost
- Ergonomska ručka od elastičnog elastomera za dug vijek trajanja i udobno korištenje
- Sistem blokiranja oštrice - kolot za blokiranje oštrice za veću sigurnost tokom rezanja

STANLEY	i	☑	☒	📊
0-10-418	165 x 18 mm	X	6	3253560104184
1-10-418	165 x 18 mm	-	12	3253561104183
1-10-409	135 x 9 mm	-	12	3253561104091
0-10-409	135 x 9 mm	X	12	3253560104092

18 mm SKALPEL



- Opremljen sa ojačanom koricom i 10 x 18 mm oštricama
- Ergonomska drška za duži radni vijek i udobniju upotrebu
- kotač za zaključavanje oštrica za veću sigurnost pri radu
- Držak oštrica i vodilica od nehrđajućeg čelika za veću izdržljivost



STANLEY	i	☑	☒	📊
STHT7-10220	18 mm skalpel	X	6	3253560104030

SKALPEL SA ZAVRTNJEM ZA SJEČIVO

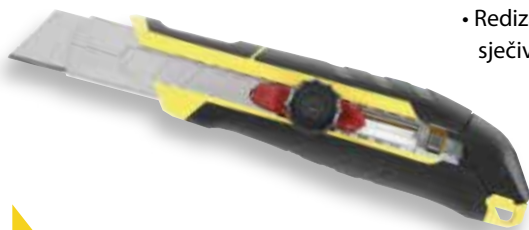

- Vrhunski dizajn zamjene sječiva: dizajnirano da smanji povrede i olakša zamjenu sječiva
- Patentirani mehanizam zamjene sječiva sa dugmetom sa prednje strane
- Redizajnirano tijelo omogućava bolje držanje sječiva za 25%
- Produženo metalno tijelo - bolji pregled, veća preciznost

STANLEY	i	☑	☒	📊
FMHT10328-0	9 mm	X	12	3253560103286
FMHT10329-0	18 mm	X	12	3253560103293
FMHT10330-0	25 mm	X	12	3253560103309



KLIZNI SKALPEL SA BLOKADOM ZA SJEČIVO



- Vrhunski dizajn zamjene sječiva: dizajnirano da smanji povrede i olakša zamjenu sječiva za 25%
- Redizajnirano tijelo omogućava bolje držanje sječiva za 25%
- Patentirani mehanizam zamjene sječiva sa dugmetom sa prednje strane
- Produženo metalno tijelo - bolji pregled, veća preciznost



STANLEY	i	☐	☒	📊
FMHT10337-0	9 mm	X	12	3253560103378
FMHT10338-0	18 mm	X	12	3253560103385
FMHT10339-0	25 mm	X	12	3253560103392

STANLEY® FATMAX® SKALPEL SA AUTOMATSKIM KOČENJEM NOŽA

STANLEY
FATMAX®



- Novi ergonomski dizajn s mekanom ručkom za dodatnu udobnost i kontrolu
- Konusna drška za dodatnu kontrolu i preciznost
- Auto-zaključavanje od nehrđajućeg čelika klizač drži oštricu čvrsto
- Isporučuje se sa 3 rezervna sječiva i odstranjivim lomljačem oštrice
- Idealno za laka, srednja i teška rezanja
- Dostupno sa 9mm i 18mm lomljivim oštricama

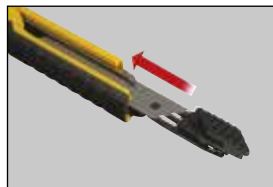
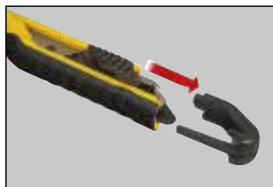

STANLEY	i	☐	☒	📊
STHT0-10264	9 mm	X	36	3253560102647
STHT10266-0	18 mm	X	6	3253560102661
STHT10266-1	18 mm	-	12	3253561102660

OPP 18 mm SKALPEL SA LOMLJIVOM OŠTRICOM



- ABS ručka za dug životni vijek
- Inoxno kućište za dug životni vijek
- Dugme klizača ima pozitivni ,klik' – za pouzdano rezanje
- Stražnja kapa ima lomilicu noža

STANLEY	i	☐	☒	📊
STHT10265-0	18 mm	X	6	3253560102654

METALNI SKALPEL SA KLIZNIM SJEČIVOM



- Patentiran dizajn tijela 25% bolja držanje sječiva između klizača i tijela
- Tanak dizajn tijela sa vrhom koji ne ostavlja tragove
- Dizajn sa jednim komadom metala za maksimalnu dugotrajnost



STANLEY	i	☐	☒	📊
STHT10340-0	9 mm	X	12	3253560103408
STHT10341-0	18 mm	X	12	3253560103415

HIBRIDNI SKALPEL - KLIZNO SJEČIVO



- Patentiran dizajn tijela 25% bolja držanje sječiva između klizača i tijela
- Tanak dizajn tijela sa vrhom koji ne ostavlja tragove
- Metalna ojačanja sa strane za dodatnu dugotrajnost



STANLEY	i	☐	☒	📊
STHT10344-0	9 mm	X	12	3253560103446
STHT10345-0	18 mm	X	12	3253560103453

SM SKALPEL SA LOMLJIVOM OŠTRICOM

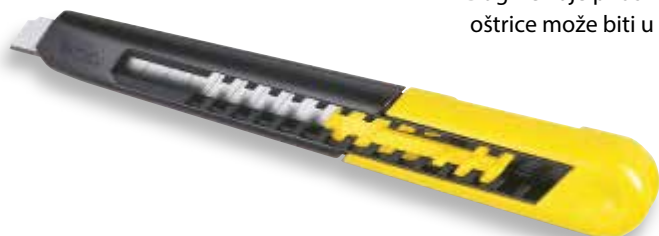

- Kućište lijevano u dva dijela - omogućava brzu zamjenu oštrice
- Dugme koje pritisnete za izvlačenje/uvlačenje oštrice može biti u više pozicija
- Dodatak za lomljenje oštrice smješten je u ručku za veću sigurnost

STANLEY	i	☐	☒	📊
0-10-150	130 x 9 mm	X	12	3253560101503
1-10-150	130 x 9 mm	-	24	3253561101502
0-10-151	160 x 18 mm	X	12	3253560101510
1-10-151	160 x 18 mm	-	24	3253561101519
STHT6-10151	Clip Strip	X	24	3253566101514

SKALPEL ZA PLASTIKU/LAMINAT



- Daje vrlo fine urezane linije koje omogućavaju precizno lomljenje plastike
- Možete ga gurati ili vući
- Prima i Stanley oštrice za urezivanje i OLFA PB800 oštrice, ali se prodaje sa 1 Stanley oštricom
- Udobno kućište sa mekim, neklizećim rukohvatom
- Spremište za oštrice za Stanley ili OLFA oštrice
- Molimo vas, naručite STH0-11941 oštrice za laminat za dopunu

STANLEY	i	☐	☒	📊
STHT0-10192	Laminat	X	4	3253560101923

ROTACIONI REZAČ



- Prima i Stanley i OLFA 45 mm-ske rotacione oštrice. Idealan za pravljenje krivih rezova – vrlo koristan za rezanje tkanina te za sve vrste primjena u zanatstvu
- Ergonomska, neklizeća ručka
- Dizajniran i za ljevake i za dešnjake
- Izdržljiva rotaciona oštrica, brušena i naoštrena

STANLEY	i	☐	☒	📊
STHT0-10194	ø 45 mm	X	4	3253560101947

SIGURNOSNI NOŽ ZA TRAKE

- Rezač za otvaranje paleta i kutija
- Velika ručka - Za laku upotrebu
- Osigurač prsta za veću sigurnost



STANLEY	i	☐	☒	📊
0-10-244	180 cm	X	6	3253560102449
0-10-245	Nož	X	6	3253560102456

HOBBY NOŽ 120 mm



- Isporučuje se sa 11-411 oštricom za 10-401 i 11-413 oštricom za 10-402
- Sigurno zaključavanje oštrice
- Metalna ručka sa uzorkom

STANLEY	i			
0-10-401	120 mm	X	6	3253560104016

MODELARSKI HOBBY SKALPER - SET



- Dve drške različitih veličina
- 12 različitih vrsta oštrica za široki spektar materijala i namjena uključujući visko precizno rezanje, čišćenje ivica, modeliranje, intarziju i rezbarenje
- Sigurna i laka za korišćenje, kutija za odlaganje novih i korišćenih oštrica
- Lako korišćenje oštrica. Jednostavno stavite dršku na oštricu i okrenite da ga izvadite iz kutije



STANLEY	i			
STHT0-73872	Modelarski hobby skalper - set	X	1	3253560738723

INTERLOCK SKALPEL ZA ZANATLIJE

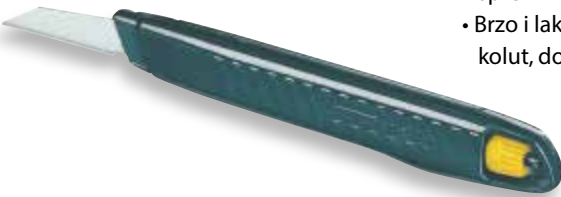

- Opremljen sa 5 oštrica u ugrađenom spremniku za oštrice
- Brzo i lako mijenjanje oštrice kroz rećkasti kolut, dodatni alat nije potreban
- Ekskluzivni INTERLOCK sistem omogućava efikasno boćno zaključavanje oštrice
- Metalno kućište koje se sužava za dug vijek trajanja

STANLEY	i			
0-10-590	122 mm	X	12	3253560105907

SKALPEL ZA ZANATLIJE ZA JEDNOKRATNU UPOTREBU



- Jednokratni nož za zanatlije za precizan rad
- Oštrice su zaštićene plastićnim štitnikom
- Plastićno kućište koje se sužava omogućava dobru kontrolu oštrice
- Opremljen sa 5901 oštricom

STANLEY	i			
0-10-601	140 mm x 3 kom	X	12	3253560106010
1-10-601	140 mm x 50 kom	-	1	3253561106019

SKLOPIVI DŽEPNI SKALPEL



- Džepni nož za zanatlije sa uvlačivom oštricom, opremljen sa 2 x 5901 oštricama
- Snažno metalno kućište

STANLEY	i			
0-10-598	110 mm	X	12	5000366105987

SKELETON SKALPEL SA BLOKADOM, SKLOPIVI



- Rub oštrice sa titaniumskim premazom za dugotrajnu oštrinu
- Nehrđajući čelik - izdržljiv
- Dugme za palac - jednostavno otvaranje
- Linijska blokada - sigurno zaključavanje
- Otvor za konopac - jednostavna pohrana

STANLEY	i			
0-10-253	175 mm	X	6	3253560102531

NOŽ SA LINIJSKIM ZAKLJUČAVANJEM, KARABINER



- 440C nehrđajući čelik - izdržljiv
- Premaz oštrice od titanijuma - dugotrajna oštrina
- Dugme za palac - za jednostavno otvaranje
- Karabiner kopča za brzu i jednostavnu pohranu
- Linijsko zaključavanje omogućava sigurno zaključavanje

STANLEY	i			
0-10-254	175 mm	X	6	3253560102548

FATMAX® DŽEPNI NOŽEVI

STANLEY
FATMAX®

FMHT0-10312



FMHT0-10311



- Oba sečiva imaju kombinovane zupčaste i ravne rubove za sečenje raznih materijala
- Udobna uska i laka drška od aluminijuma, profilisana za dobro držanje
- Sečivo od nehrđajućeg čelika, trajno i otporno na koroziju
- Blokada tipa liner-lock pridržava sečivo u otvorenom položaju
- Gumb za lakše otvaranje palcem

STANLEY	i			
FMHT0-10311	FATMAX® Džepni nož	X	4	3253560103118
FMHT0-10312	FATMAX® Premium Džepni nož	X	4	3253560103125

ELEKTRIČARSKI NOŽ SA DVIJE OŠTRICE

- Električarski nož tradicionalnog dizajna sa dvije oštrice za sječenje i rasijecanje izolacije Oštrice se blokiraju na 90° ili 180°
- Tradicionalna drvena drška jednostavnog dizajna za bolji osjećaj pri radu



STANLEY				
STHT0-62687	električarski nož sa dvije oštrice	X	2	3253560626877

STANLEY® PREKLOPNI UNIVERZALNI NOŽ SA DRVENOM RUČKOM

- Klasična drvena ručka kombinira dobro obavljanje rezanja i dobar osjećajom rada (FSC certifikat)
- Brzi mehanizam izvlačenja oštrice (okreni prema naprijed)
- Složi se u praktičnu veličinu za nošenje
- Otvaranje i zatvaranje jednom rukom
- Trajna konstrukcija od nehrđajućeg čelika



STANLEY				
0-10-073	Dužina otvorenog noža 160 mm	X	6	3253560100735

STANLEY® FATMAX® DLETO/NOŽ ZA SKIDANJE

STANLEY
FATMAX

- Dvostruko naoštrene ivice - idealno za višestruke namjene - rušenje - podizanje/ podupiranje, skidanje, razdvajanje
- Ravna zadnja ivica - može se udarati čekićem za brži rad
- Obložena ručka - za udobnost i dodatnu kontrolu
- Zaobljena zaštita za zglobove na prstima pruža dodatnu zaštitu za prste
- Može se koristiti i kao podupirač pri skidanju
- Metalna udarna kapica



STANLEY				
FMHT16693-0	STANLEY® FATMAX® dleto/nož za skidanje	X	4	3253560166939

350 cm NOŽ ZA REZANJE IZOLACIJE STANLEY® FATMAX®

STANLEY
FATMAX

OSETI RAZLIKU

- 350 cm nož za rezanje izolacije
- Oštrica od nehrđajućeg čelika za trajnost i otpornost na koroziju
- Dužina 350 mm, debljine 2 mm
- Ručka sa 2 vrste materijala za udobnost i siguran zahvat
- Obadva ruba lista sa oštricom

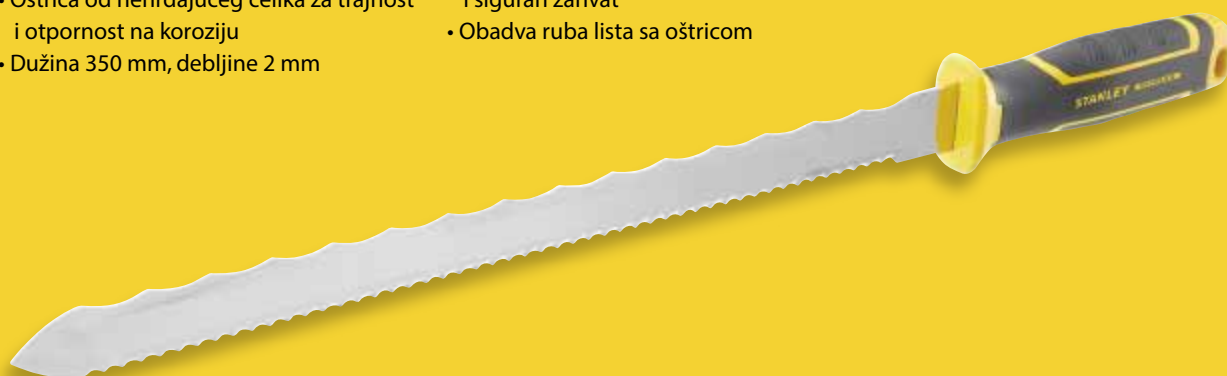

STANLEY	i	📄	☒	📊
FMHT0-10327	350 mm nož za rezanje izolacije	X	4	3253560103279
FMHT-10327-1	Isulation Cutting Knife 350mm with sheath	-	4	3253561103278



OŠTRICE

KARBIDNE OŠTRICE



- NOVO oštrica sa najdužim vijekom trajanja na radnom mjestu. Povećana trajnost i izdržljivost – traje više od 5 puta duže od konkurentskih univerzalnih oštrica
- NOVO Volfram - Karbidni prah koji se nanosi sa visokosnažnim laserom
- Čvrstoća volfram karbida je manja samo od čvrstoće dijamanta
- NOVO - SAMO karbidni rub omogućava da oštrica ostane fleksibilna (karbid je više krhak nego čelik)



STANLEY	i	📧	✖	📊
0-11-800	5 kom	X	10	3253560118006
2-11-800	10 kom	X	10	3253562118004
8-11-800	50 kom	X	6	3253568118008

STANLEY® FATMAX® UNIVERZALNE OŠTRICE

**STANLEY
FATMAX®**

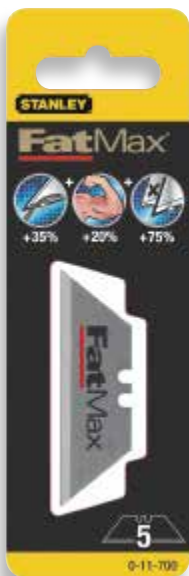

- Čelična oštrica od karbona
- Patentirano uvođenje ojačanog ruba
- 100% Duži vijek trajanja od standardnih univerzalnih oštrica, veća izdržljivost oštrice
- Specijalno toplinski obrađeno tijelo oštrice
- Tijelo oštrice koje se sužava će se saviti tijekom punjenja, ali će se odmah i ispraviti
- Smanjeno lomljenje oštrice
- Poboljšana sigurnost



35%

20%

75%

STANLEY	i	📧	✖	📊
1-11-700	100 kom	X	6	3253561117008
0-11-700	5 kom	X	10	3253560117009
2-11-700	10 kom	X	10	3253562117007
4-11-700	50 kom	X	6	3253564117005

1991 OŠTRICA ZA SKALPEL ZA PODREZIVANJE



- Standardna izdržljivost oštrice za sve namjene, idealna za papir, karton, kožu i većinu tanjih materijala
- Oštrice odgovaraju svim standardnim Stanley noževima (osim 99E noža)

STANLEY	i	📧	✖	📊
0-11-911	5 x 1	X	10	5000366119113
1-11-911	100 x 1	-	20	3253561119118

1992 OŠTRICA ZA SKALPEL ZA PODREZIVANJE



- Originalna i najbolja, izdržljiva oštrica za opću upotrebu
- Oštrica odgovara svim standardnim Stanley noževima
- Idealna za tepih, vinil i druge materijale koji zahtijevaju jače i čvršće oštrice

STANLEY	i	☐	☒	☐
1-11-916	blade 1992 with hole - 100 pcs	-	20	3253561119163
3-11-916	blade 1992 with hole - 10 pcs	X	10	3253563119161
6-11-916	blade 1992 - 10 x 10 pcs	-	1	3253566119168
0-11-921	5 x 1	X	10	5000366119212
1-11-921	100 x 1	-	20	3253561119217
2-11-921	10 x 1	X	10	3253562119216
3-11-921	10 x 1	-	10	3253563119215
4-11-921	400 x 1	-	1	3253564119214
6-11-921	10 x 10	-	1	3253566119212
8-11-921	100 x 1	X	6	3253568119210

1992 OŠTRICA ZA OBLJENIH KRAJEVA



- Idealna za otvaranje kartonskih kutija bez oštećenja sadržaja
- Idealna sigurnosna oštrica
- Trapezoidna oštrica sa zaobljenim krajevima za smanjenje rizika od povreda
- Oštrica odgovara Nožu sa oprugom za uvlačenje oštrice i 99E originalnom Stanley nožu sa uvlačivom oštricom
- Izdržljiva oštrica sa zaobljenim krajevima

STANLEY	i	☐	☒	☐
2-11-987	10 x 1	X	10	3253562119872

1996 OŠTRICA ZA SKALPEL ZA PODREZIVANJE



- Oštija oštrica sa kukom, idealna za probijanje reznog materijala, točnije poda a, krova
- i plastičnih obloga
- Oštrice odgovaraju svim Stanley noževima

STANLEY	i	☐	☒	☐
0-11-983	5 x 1	X	10	5000366119618
1-11-983	100 x 1	-	20	3253561119835

1995H OŠTRICA ZA SKALPEL ZA PODOVE



- Sa velikom rupom u sredini za niveliranje tepiha
- Oštrica sa dvije velike kuke i dva lica
- Idealna za debele tepihe

STANLEY	i	☐	☒	☐
1-11-967	100 x 1	-	20	3253561119675

5192 OŠTRICA ZA SKALPEL ZA KONKAVNO PODREZIVANJE



- Konkavna oštrica za precizno rezanje na koži i marketariji
 - Idealna za poslove u kojima je preciznost najvažnija
- Idealna za sve modele osim 10-550 i Titanijumski Nož sa Fiksnom Oštricom i 10-199 199E Nož sa Fiksnom Oštricom

STANLEY				
0-11-952	5 x 1	X	10	3253560119522
1-11-952	100 x 1	-	20	3253561119521

1998 OŠTRICA ZA SKALPEL ZA LINOLEUM



- Oštrica za nož za obrezivanje od visokootpornog ojačanog čelika za noževe sa fiksnom oštricom
- Idealna za rezanje linoleuma i kože

STANLEY				
0-11-980	1 x 1	X	6	3253560119805

SAVJETI I TEHNIKE

SAVJET 1

Izaberite oštricu prilagođenu poslu koji obavljate. Također, od rezanje nekoliko različitih debljina lima napravite oštrice režu kroz zrnaste materijale sa malim naporom.

SAVJET 2

Deblje oštrice su otporne na pucanje i preporučljive za rezanje materijala poput tepisona.

SAVJET 3

Da biste izbjegli paranje koristite oštricu kojoj spustite kut kako biste izazvali klizanje po materijalu.

SAVJET 4

Mokar papir i plastiku je najbolje rezati sa konveksnom oštricom.

SAVJET 5

Za rezanje finih materijala koristite podlošku za rezanje.

SAVJET 6

Kod rezanja metala koristite ravnalo.

SAVJET 7

Kod rezanje nekoliko različitih debljina lima napravite nekoliko lakših rezova prije nego prerežete do kraja.

TOP SAVJET

Zamijenite oštricu čim izgubi na oštrini kako biste izbjegli oštećenje materijala i uzaludan trud.

SIGURNOST

Uyucite oštricu kada je ne koristite.
Pazite na prste.
Skloniti od djece.

LOMLJIVE OŠTRICE



STANLEY® FATMAX® KARBIDNE LOMLJIVE OŠTRICE

STANLEY
FATMAX

- 5X OŠTRIJE - DUŽE
- Oštrica koja najduže traje

- Poboljšana izdržljivost i trajnost – traje više od 5 puta duže od konkurentskih univerzalnih oštrica
- NOVI Volfram-karbidni puder nanijet visoko-snažnim laserom
- Čvrstoća i izdržljivost Volfram-karbida je manja samo od dijamantske
- SAMO karbidni rub omogućava da ostatak oštrice ostane fleksibilan (karbid je lomljiviji od čelika)



STANLEY	7	☒	☒	☒
STHT0-11818	18 mm x 5 kom	X	10	3253560118181
STHT2-11818	18 mm x 10 kom	X	10	3253562118189
STHT8-11818	18 mm x 50 kom	X	6	3253568118183
STHT0-11825	25 mm x 5 kom	X	10	3253560118259
STHT3-11825	25 mm x 20 kom	X	10	3253563118256

STANLEY® FATMAX® LOMLJIVE OŠTRICE ZA SKALPELE

STANLEY
FATMAX

- Oštrica od karbonskog čelika
- Patentirano uvođenje ojačanog ruba
- 100% duži vijek trajanja od standardnih univerzalnih oštrica sa većom izdržljivošću rubova
- Specijalno toplinski obrađeno tijelo oštrice
- Tijelo koje se sužava će se savijati pri punjenju, ali i odmah ispraviti
- Poboljšana sigurnost



STANLEY	i	☐	☒	☐
0-11-718	18 mm x 5 kom	X	10	3253560117184
2-11-718	18 mm x 10 kom	X	10	3253562117182
3-11-718	18 mm x 50 kom	X	10	3253563117181
0-11-725	25 mm x 5 kom	X	6	3253560117252
2-11-725	25 mm x 10 kom	X	10	3253562117250
3-11-725	25 mm x 20 kom	X	10	3253563117259

LOMLJIVE OŠTRICE ZA SKALPELE – 25 mm



- Rezervne oštrice sa dodatkom za lomljenje oštrice i spremištem za upotrebne segmente
- Pojačana debljina: za intenzivnu upotrebu (debljina 1 mm)
- 6 lomljivih segmenata oštrice

STANLEY	i	☐	☒	☐
0-11-325	10 x 1	X	10	3253560113254
1-11-325	20 x 1	-	10	3253561113253

POSEBNO DEBELA LOMLJIVA OŠTRICA



- Zamjenske oštrice sa sistemom za lomljenje oštrice i spremištem za upotrebne segmente
- Ojačana debljina - za intenzivnu upotrebu
- 7 lomljivih segmenata oštrice

STANLEY	i	☐	☒	☐
0-11-219	8 x 1	X	10	3253560112196

LOMLJIVE OŠTRICE - 18 mm



- Rezervne oštrice sa sistemom za lomljenje oštrice i spremištem za upotrebne segmente
- 7 lomljivih segmenata oštrice

STANLEY	i	☐	☒	☐
0-11-301	10 x 1	X	10	3253560113018
1-11-301	10 x 10	-	1	3253561113017
2-11-301	5 x 1	X	10	3253562113016
3-11-301	50 x 1	-	16	3253563113015

LOMLJIVE OŠTRICE - 9 mm



- Rezervne oštrice sa sistemom za lomljenje i • 12 lomljivih segmenata oštrice spremištem za upotrebljene segmente

STANLEY	i			
0-11-300	10 x 1	X	10	3253560113001
1-11-300	10 x 10	-	1	3253561113000
2-11-300	5 x 1	X	10	3253562113009

5901 OŠTRICA ZA TANKI NOŽ



- Ravna, izdržljiva oštrica za opću namjenu, za • Za upotrebu sa 10-590 Nožem za Zanatlije modeliranje i zanatske radove

STANLEY	i			
0-11-221	3 x 1, Euro standard	X	10	3253560112219
1-11-221	50 x 1, Euro standard	-	1	3253561112218

OŠTRO ZAKRIVLJENE OŠTRICE ZA HOBI I ZANATSKE NOŽEVE

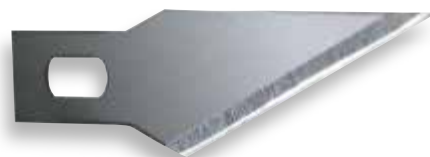

- Ojačan čelik
- Oštro zakrivljena oštrica
- Za zanatske noževе 10-401 i 10-402

STANLEY	i			
0-11-411	3 x 1	X	10	3253560114114

5905 OŠTRICA ZA TANKI NOŽ



- Idealne za rezanje savitljivih materijala ili mokrog papira bez cijepanja
- Za upotrebu sa 10-590 Noževima za Zanatlije

STANLEY	i			
1-11-115	50 x 1	-	1	3253561111150

ROTACIONA OŠTRICA X 1 (DOPUNA)



- Rotaciona oštrica za STH0-10194 nož

STANLEY	i			
STHT0-11942	ø 45 mm	X	4	3253560109424

A series of 30 horizontal dotted lines for writing.



PILE



STANLEY

KAKO IZABRATI ODGOVARAJUĆU PILU

Kod biranja pile sve se svodi na izbor prave veličine i vrste zubaca u odnosu na vrstu posla za koji je potrebna. Veličina zubaca se mjeri ukupnim brojem zubaca u jednom cm/inču (tpi). Nekoliko većih zubaca omogućava brzo rezanje, dok veći broj manjih zubaca omogućava finiju završnu obradu.

UPOTREBA PILE I POTREBNI ZUPCI

GRAĐEVINSKI POSLOVI



VELIKI ZUPCI

Manje od 8 TPI (zupci u 25,4 mm)

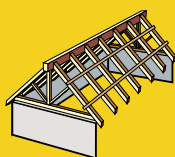

Stolarstvo

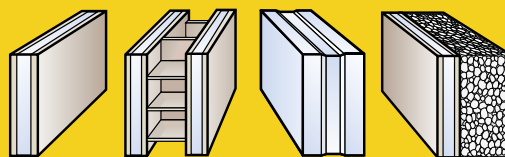

Gipsane ploče i ploče za suhu gradnju

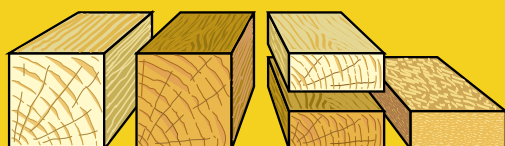

Greda, postavljanje instalacija, materijali za postavljanje podova

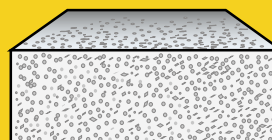

Plinski beton

ZAVRŠNI RADOVI



MALI ZUPCI

Preko 8 TPI
(zupci u 25,4 mm)

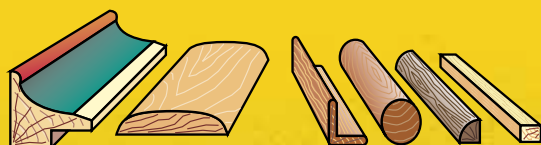

Profili i stolarski okviri

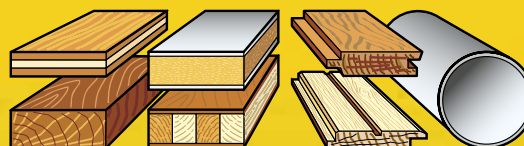

Oblaganje panel pločama, polaganje podnih obloga PVC

KAKO IZABRATI ODGOVARAJUĆU PILU

JETCUT 2X



INOVACIJE

Novi proces ojačanja zubaca oštrice čini oštrice oštre dvostruko duže.



PERFORMANSE

Agresivna geometrija zubaca sa tri precizno zakrivljena rezna ruba za brzo i precizno uzdužno i poprečno piljenje.



SIGURNOST

Novi dizajn ručke od tri materijala kombinira Aluminium, ABS i TPR ili ručka od dva materijala zašarafljena i zavarena - optimalna sigurnost i udobnost pri radu za precizno rezanje.



Novi dizajn ručke od tri materijala kombinira Aluminium, ABS i TPR za maksimalnu udobnost i izdržljivost.

- Tri puta brušeni zupci režu s obje strane, naprijed i nazad, povećavajući učinkovitost za 30% u odnosu na konvencionalnu geometriju zubaca pile
- Appliflon premaz oštrice
- Aluminijska oštrica do spoja sa ručkom uključuje 45° i 90° funkcionalnosti stolarskog kutnika.

APPLIFLON Premaz oštrice umanjuje njeno zapinjanje tijekom upotrebe.



Posebno ojačani zupci ostaju do dva puta oštrij od zubaca tradicionalnih pila.

SAVJETI I TEHNIKE

SAVJET 1

Stegnite radni komad sigurno na uređaju za pritezanje.

SAVJET 2

Uzmite si vremena za ispravno zatezanje oštrice. Ako bude premekano, oštrica može zapeti i slomiti se.

SAVJET 3

Uvjerite se da je dovod vode i plina u cijevima dobro zatvoren.

SAVJET 4

Kada režete tanke listove metala, dobro bi bilo da ih postavite između dva komada potporne šperploče.

SAVJET 5

Izaberite oštricu sa brojem zubaca koja će osigurati da su barem tri zupca stalno u kontaktu sa metalom koji režete.

SAVJET 6

Zarežite pri niskom uglu kako biste lakše postigli glatko, "tačno" rezanje.

SAVJET 7

Rezanje metalnih cijevi zahtijeva fino nazubljenu oštricu sa najmanje 24 tpi. Režite dok oštrica probija stijenku cijevi. Nastavite rezanje na bližoj stijenci cijevi za glađe rezanje bez vibracija. To radite tako što ćete okretati cijev od sebe.

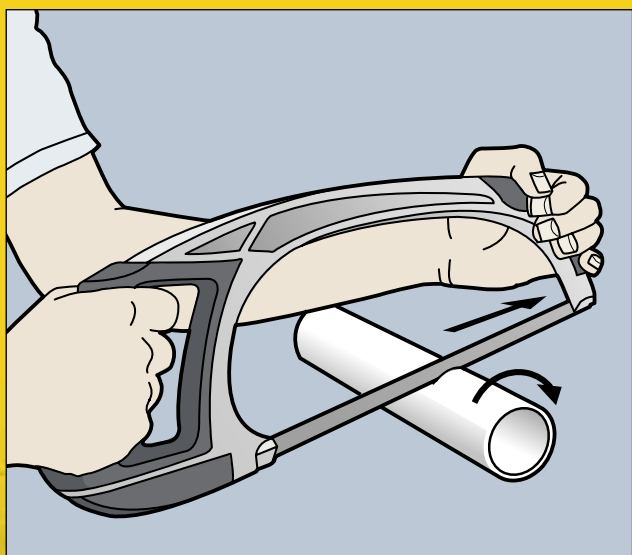

SAVJET 8

Kada režete deblje šipke ili šine, označite reznju liniju oko šipke ili šine. Napravite prvi rez do širine oštrice na gornjoj površini. Zarotirajte predmet koji režete prema sebi, pa ponovite rezanje do širine oštrice. Nastavite dok ne završite rezanje.

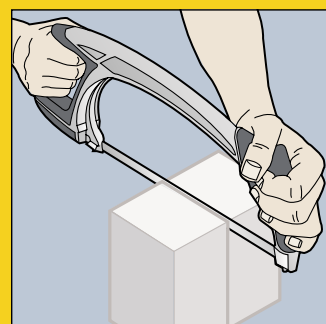
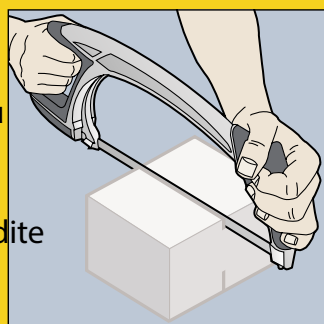
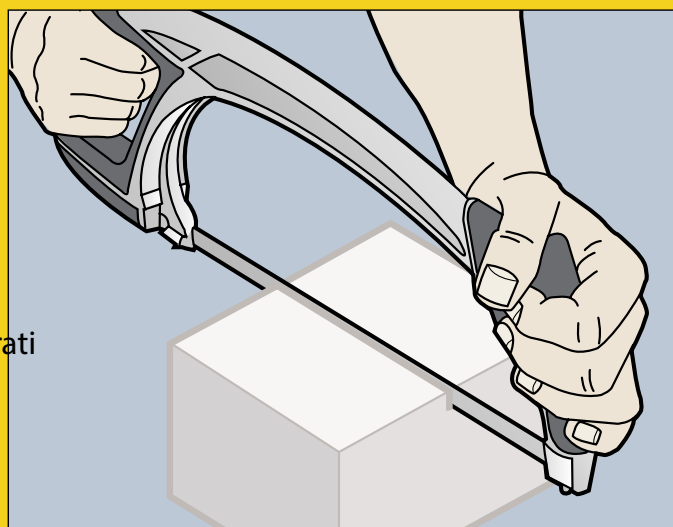

SAVJET 9

Pri svim tipovima rezanja, poduprite otpadnim materijalom prije završetka rezanja.

TOP SAVJET

Poduprite lomljive materijale i izaberite oštricu koja omogućava da barem tri zupca budu stalno u kontaktu sa radnim predmetom. Ukoliko oštrica pukne tijekom rezanja, ponovite rezanje na daljem kraju da spriječite da se nešto deblja oštrica zaglavi u rezu. Upotrijebite novu oštricu kada režete mesing da minimizirate rizik proklizavanja oštrice.

SAVJETI I TEHNIKE

Za postizanje dobrih rezultata, trebate vježbati na tehnici rezanja s pilom. Za postizanje najboljih rezultata, koristite oštru pilu i odvojite dovoljno vremena za obavljanje posla, žurba uvijek završi skretanjem pile u pogrešan pravac.

KORAK 1 Da biste izbjegli cijepanje, najprije nožem označite liniju oko predmeta koji ćete rezati, zatim režite po toj liniji. Mnogo bolje je tu liniju označiti nožem, nego olovkom.

KORAK 2 Uvijek režite na označenoj strani linije; ukoliko ste malo nesigurni, ostavite dodatnu liniju koju možete kasnije odstraniti ukoliko bude potrebno.

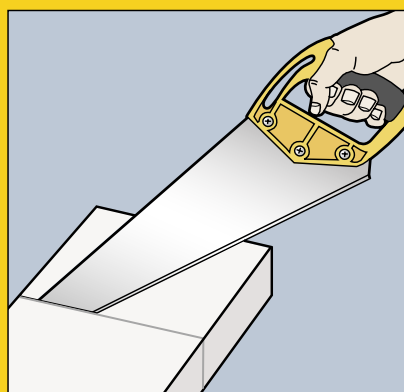

KORAK 3 Postavite gotovi dio radnog predmeta prema gore tako da će iskrzani dio, ako postoji, biti sakriven ispod. Ovo je jako bitno kada režete šperploče ili furnire.

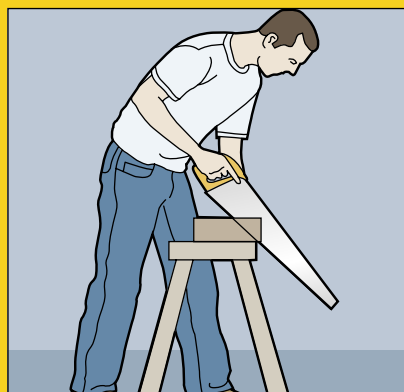

KORAK 4 Započnite rezanje na najudaljenijem dijelu od vas, a rezni rub pile postavite na ugao od otprilike 30° u odnosu na radnu površinu. Upotrijebite palac ruke koja ne drži pilu ili kosi komad drveta i postavite rezni rub uz označenu stranu linije. Prvi potez bi trebao biti lagan, da se napravi rezna linija (zarez).

KORAK 5 Nakon što je prvi rez napravljen, nastavite rezanje pod kutom reznog ruba povećanim na između 45° i 60° u odnosu na radnu površinu.

KORAK 6 Da biste zadržali pilu u reznoj liniji, držite ručku sa tri prsta i palcem, a kažiprst držite na vanjskoj strani ručke, da ostvarite poravnanje.

KORAK 7 Održite čvrst, ali opušten stisak ručke. Držite šaku, lakat i rame u liniji sa oštricom i označenom reznom linijom. Također biste trebali poravnati glavu i pogled sa rezom.

KORAK 8 Koristite punu dužinu pile u ravnomjernim, laganim pokretima. Tempo rezanja se može povećati tako što ćete ispustiti ručku kada oštrica bude na otprilike na pola zamaha, a onda je pri povlačenju nazad podignite.

KORAK 9 Ukoliko pila počne bježati iz označene rezne linije, usporite, promijenite svoj položaj i progresivno

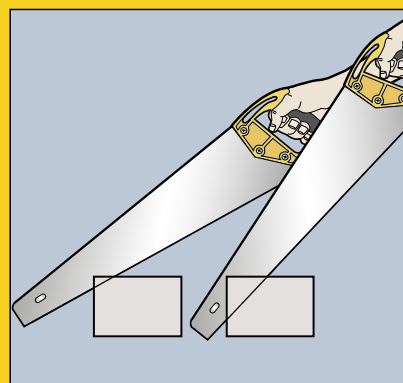

usmjerite rezni rub oštrice nazad u pravi smjer. Redovno provjeravajte da li je rez dobar u odnosu na površinu.

KORAK 10 Kako se približavate završetku rezanja, zvuk pile će se promijeniti i reći vam da je vrijeme da pridržite dio koji želite odrezati. Ukoliko to ne napravite na vrijeme, težina će prevagnuti i prouzrokovati njegovo pucanje.

TOP SAVJET

Ukoliko trebate odrezati vrlo tanak komad, koji će se sigurno odvojiti rezanjem, pokušajte stegnuti neki otpadni dio dovoljno udaljeno od krajnjeg dijela kojeg režete. Na ovaj način ćete poduprijeti oštricu i osigurati čist i ravan rez.

Generalno pravilo je da što su zupci oštrij, viši je ugao pod kojim trebate rezati. Sa ručnom pilom sa 7 zubaca na 2,54 cm započnite rezanje pod uglom od 30° i povećajte ga na ugao između 45° i 60°. Ručna pila sa 11 zubaca na 2,54 cm - započnite rezanje pod uglom od 30° i povećajte ugao na 45°. Kada koristite pilu sa ojačanim gornjim rubom, započnite rezanje pod uglom manjim od 20° i kako se zarez produžava prema punoj širini reznog predmeta, spuštajte oštricu do skoro horizontalnog položaja.

STANLEY® FATMAX® InstantChange™ Blade Armor SET ZA POČETNIKE SA ZAŠTITNOM PREVLAKOM

STANLEY
FATMAX



- Patentirano InstantChange™ svojstvo omogućava krajnjem korisniku brzu i jednostavnu zamjenu oštrice
- Zamjenjiva Pila / Oštrica Sistem omogućava korisniku naizmjenično korištenje 8 različitih oštrica, u zavisnosti od potreba samog posla
- Ručka od tri materijala napravljena od Aluminijuma, ABS-a za dugotrajnost i TPE-a za ugodan stisak
- Mehanizam za dvostruko zaključavanje omogućava osiguranje oštrice prije, tijekom i nakon upotrebe
- Ručica za regulaciju napetosti za podešavanje stezne sile na oštrici Umanjuje kretanje oštrice i vibracije
- Ručka napravljena od izdržljive ABS, TPE i Aluminijske Konstrukcije

- Kit contains 0-20-255: handle + 1x 1 mm blade armor blade + holster
- Kit include 0-20-256: handle + 1x 1 mm blade armor fine finish 450 mm + holster

- Kit includes 0-20-257: Handle + 1x 1 mm blade armor plasterboard 550 mm + holster
- Kit include 0-20-236: handle + 2x lacquer blades; Fine finish 450 mm + heavy duty 500 mm + holster



STANLEY	i	☐	☒	☐
0-20-255	7 tpi x 500 mm	-	4	3253560202552
0-20-256	11 tpi x 450 mm	X	4	3253560202569
0-20-236	7 tpi x 500 mm	X	4	3253560202576
0-20-257	7 tpi x 550 mm	X	4	3253560202361
0-20-104	InstantChange™ Saw Handle	X	4	3253560201043

STANLEY® FATMAX® REPLACEMENT BLADES (Now Single Blades)

STANLEY
FATMAX



- 0-20-200: FMX heavy duty JETCUT
- 0-20-201: FMX heavy duty Blade-Armor
- 0-20-202: FMX fine finish JETCUT
- 0-20-204: FMX fine finish Blade-Armor
- 0-20-205: FMX plasterboard Blade-Armor

STANLEY	i	☐	☒	☐
0-20-200	7 tpi x 500 mm	X	4	3253560202002
0-20-201	7 tpi x 500 mm	X	4	3253560202019
0-20-202	11 tpi x 450 mm	X	4	3253560202026
0-20-204	11 tpi x 450 mm	X	4	3253560202040
0-20-205	7 tpi x 500 mm	X	4	3253560202057

STANLEY® FATMAX® GEN 2 PILA

STANLEY
FATMAX

- Ručka sa označenim kutevim od 45° i 90°
- 7 TPI omogućava rezanje uzduž i poprijeko 1 mm
- Široka oštrica za veću preciznost
- Čvrsti JETCUT zupci
- Ručka od dva materijala za udobnost
- Novi dizajn ručke sa tri materijala kombinira Aluminium, ABS i TPR za maksimalnu udobnost i dugotrajnost
- Tri puta brušeni zupci režu na obje strane (naprijed i nazad), povećavajući reznu učinkovitost za 30% u odnosu na konvencionalnu geometriju zubaca pile
- Aluminijska oštrica do spoja sa ručkom uključujući kutevim od 45° i 90° funkcionalnosti stolarskog kutnika



Hard point
JETCUT teeth

STANLEY	i	☐	☒	☐
2-20-528	7 tpi x 380 mm	-	4	3253562205285
2-20-529	7 tpi x 500 mm	-	4	3253562205292
2-20-530	7 tpi x 550 mm	-	4	3253562205308
2-20-533	11 tpi x 450 mm	-	4	3253562205339

JETCUT APPLIFLON RUČNA PILA

- Ručka od dva materijala je pričvršćena šarafima i ultrazvučno zavarena za udobnost i sigurnost
- Precizni zupci, brušeni sa tri strane, režu oštro kao britva pri svakom vašem zamahu
- Prostor za palac, ergonomskog oblika, vrlo koristan za apsolutnu kontrolu kada počinjete rezati
- Ručka sa označenim kutevim od 45° i 90°
- Novi proces ojačanja zubaca - Oštrica ostaje oštra dvostuko duže
- 7 TPI čine pilu pogodnom za uzdužno i poprečno rezanje
- Appliflon premaz za umanjenje trenja - reže brže i lakše



STANLEY	i	☐	☒	☐
2-20-151	7 tpi x 500 mm	-	6	3253562201515

JETCUT 2XPILA ZA RAD S LAMINATOM

- Ručka od dva materijala je pričvršćena vijcima ultrazvučno zavarena za udobnost i sigurnost
- Precizni zupci, brušeni sa tri strane, režu oštro kao britva pri svakom vašem zamahu
- Prostor za palac, ergonomskog oblika, koristan za apsolutnu kontrolu kada počinjete rezati
- Ručka sa označenim kutevim od 45° i 90°
- Novi proces ojačanja zubaca - Oštrica ostaje oštra dvostruko duže



STANLEY	i	☐	☒	☐
2-20-180	11 tpi x 450 mm	-	6	3253562201805

JETCUT SP PILA

- Ručka od dva materijala je zašarafljena i ultrazvučno zavarena za udobnost i sigurnost čistog zasjeka kako bi oštrica rezala i prema naprijed i prema nazad, povećavajući učinkovitost rezanja za 30%
- Precizno brušeni zupci sa 3 strane nude oštrinu kao kod britve, režući pri svakom vašem zamahu
- Indukcijski ojačani zupci oštaju oštri dvostruko duže



STANLEY	i	☐	☒	▣
2-15-281	7 tpi x 380 mm	-	6	3253562152817
2-15-283	7 tpi x 450 mm	-	6	3253562152831
2-15-288	7 tpi x 500 mm	-	6	3253562152886
2-15-289	7 tpi x 550 mm	-	6	3253562152893
2-15-241	7 tpi x 600 mm	-	6	3253562152416

STANLEY	i	☐	☒	▣
2-15-594	11 tpi x 380 mm	-	6	3253562155948
2-15-595	11 tpi x 450 mm	-	6	3253562155955
2-15-599	11 tpi x 500 mm	-	6	3253562155993
2-15-244	11 tpi x 550 mm	-	6	3253562152442

PILE ZA ŠIROKU UPOTREBU

VRHUNSKI OŠTRO

Komforna dvo-komponentna profilisana drška mekog prihvata



Indukcijski kaljeni zubi za duži radni vijek. Veliki i duboki zubi sa tri ugla oštrenja za reznaje u oba smijera za brzo i efikasno rezanje.

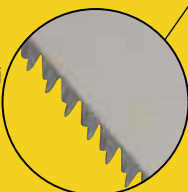

Listovi su pričvršćeni vijcima za dršku za veću čvrstinu i sigurnost



STANLEY	i	☐	☒
STHT20348-0	7 tpi x 380 mm	X	1
STHT20348-1	7 tpi x 380 mm	-	10
STHT20348-9	7 tpi x 380 mm	-	40
STHT20354-0	7 tpi x 450 mm	X	1
STHT20354-1	7 tpi x 450 mm	-	10
STHT20354-9	7 tpi x 450 mm	-	40
STHT0-20350	7 tpi x 500 mm	X	1
STHT20350-1	7 tpi x 500 mm	-	10
STHT20350-9	7 tpi x 500 mm	-	40
STHT20352-0	7 tpi x 550 mm	X	1
STHT1-20352	7 tpi x 550 mm	-	10
STHT20352-9	7 tpi x 550 mm	-	40

STANLEY	i	☐	☒
STHT20349-0	11 tpi x 380 mm	X	1
STHT20349-1	11 tpi x 380 mm	-	10
STHT20349-9	11 tpi x 380 mm	-	40
STHT20355-0	11 tpi x 450 mm	X	1
STHT0-20351	11 tpi x 450 mm	-	10
STHT20355-9	11 tpi x 450 mm	-	40
STHT20351-0	11 tpi x 500 mm	X	1
STHT1-20353	11 tpi x 500 mm	-	10
STHT20351-9	11 tpi x 500 mm	-	40
STHT20353-0	11 tpi x 550 mm	X	1
STHT20353-1	11 tpi x 550 mm	-	10
STHT20353-9	11 tpi x 550 mm	-	40

UNIVERZALNA HP PILA

- Univerzalno nazubljenje sa dvostrukim zakošenjem
- Čelična oštrica švedskog kvaliteta

- Ručka sa označenim kutevim od 45° i 90°
- Ručka od dva materijala zavarena za oštricu zbog sigurnosti
- Zupci čvrstih vrhova produžavaju vijek trajanja pile
- 7 i 11 izdržljivih zubaca na svaka 2,5 cm za fine završne radove



STANLEY	i	☞	☒	📊
1-20-002	12 tpi x 380 mm	-	6	3253561200021
1-20-003	9 tpi x 450 mm	-	6	3253561200038
1-20-008	7 tpi x 500 mm	-	6	3253561200083
1-20-009	7 tpi x 550 mm	-	6	3253561200090

STANLEY OPP IZDRŽLJIVA PILA

- Mekani rukohvat - za udobnost
- Univerzalni pilni zupci – režu uzduž i poprijeko

- Indukcijski ojačana oštrica - za dug vijek trajanja
- Ojačani i kaljeni zupci, dvostrani



STANLEY	i	☞	☒	📊
1-20-090	500 mm x 7 tpi		6	3253561200908
1-20-091	550 mm x 7 tpi		6	3253561200915
1-20-101	500 mm x 11 tpi		6	3253561201011
1-20-095	550 mm x 11 tpi		6	3253561200953

STANLEY® FATMAX® PILA ZA PVC

STANLEY
FATMAX

- 11 zubaca na svaka 2,54 cm
- Debljina oštrice je 1mm za veću preciznost reza
- Prijanjajući zupci pile - Lakše je započeti i kontrolirati rezanje
- 30°/90° oznake na kraju oštrice

- Indukcijski ojačani zupci za duži vijek trajanja
- Zupci - Stvaraju manje neravnina prilikom rezanja
- Prostor za prst - ergonomski oblik, vrlo koristan za maksimalnu kontrolu pri započinjanju rezanja
- Ručka od dva materijala je zašarafljena i ultrazvučno zavarena za udobnost i sigurnost
- Ručka od dva materijala - Za bolji i udobniji zahvat



STANLEY	i	☞	☒	📊
2-17-206	350 mm	X	6	3253562172068

STANLEY® FATMAX® PILA

STANLEY
FATMAX®

- 11 i 13 zubaca na svaka 2,5 cm za fine završne radove
- ABS Plastična ručka - Visoka snaga i dugotrajnost
- Ručka sa označenim kutevim od 45° i 90°
- Precizno brušeni zupci sa tri strane nude oštrinu kao kod britve i učinkovito režu pri svakom vašem zamahu

- Indukcijski ojačani zupci ostaju oštri dvostruko duže
- Ojačana poledina za visoku krutost, pruža ravniji rez
- Prostor za prst - ergonomski oblik, vrlo koristan za vrhunsku kontrolu pri započinjanju rezanja
- Ručka od dva materijala je zašarafljena i ultrazvučno zavarena za udobnost i sigurnost
- Ručka od dva materijala - Za bolji i udobniji zahvat



STANLEY	i	☐	☒	☐
2-17-199	11 tpi x 300 mm	X	6	3253562171993
2-17-201	11 tpi x 350 mm	X	6	3253562172013
2-17-202	13 tpi x 350 mm	X	6	3253562172020

STANLEY® FATMAX® PILA ZA REZANJE PODOVA

STANLEY
FATMAX®

- ABS Plastična ručka - Čvrsta i snažna
- 45° i 90° kutevi - Brzo upućivanje na smijer rezanja
- Zupci na zakrivljenom kraju oštrice olakšavaju početak rezanja podova

- 13 zubaca na svaka 2,54 cm
- Indukcijski ojačani zupci traju dvostruko duže od prošlog modela
- Prostor za prst - ergonomski oblik, vrlo koristan za maksimalnu kontrolu pri započinjanju rezanja
- Ručka od dva materijala je zašarafljena i ultrazvučno zavarena za udobnost i sigurnost
- Ručka od dva materijala - Za bolji i udobniji zahvat



STANLEY	i	☐	☒	☐
2-17-204	13 tpi x 350 mm	X	6	3253562172044

STANLEY® FATMAX® PILA ZA PROBIJANJE

STANLEY
FATMAX®

- 11 zubaca na svaka 2,54 cm za fine završne radove
- ABS plastična ručka - Čvrsta i snažna
- Indukcijski ojačani zupci ostaju oštri dvostruko duže

- Precizno brušeni zupci nude oštrinu kao kod britve i učinkovito režu pri svakom vašem zamahu
- Fini zupci - Olakšavaju započinjanje rezanja i održavanje kontrole nad pilom za precizniji rad
- Prostor za prst - ergonomski oblik, vrlo koristan za maksimalnu kontrolu pri započinjanju rezanja
- Ručka od dva materijala je zašarafljena i ultrazvučno zavarena za udobnost i sigurnost
- Ručka od dva materijala - Za bolji i udobniji zahvat



STANLEY	i	☐	☒	☐
2-17-205	11 tpi x 300 mm	X	6	3253562172051

PILA ZA BUŠENJE RUPA

- Ojačani vrhovi zubaca za trajno naoštrenu oštricu
- Univerzalno nazubljenje
- Čelična oštrica švedskog kvaliteta
- Ljevana ručka
- 9 zubaca na svaka 2,54 cm



STANLEY				
1-15-511	9 tpi x 300 mm	-	4	3253561155116

OPP RUČNA PILA

- Ručka sa označenim kutevim od 45° i 90°
- Snažni vrhovi zubaca produžavaju vijek trajanja zubaca
- Univerzalni zupci za sve namjene
- ABS ergonomska ručka



STANLEY				
6-97-055	7 tpi x 550 mm	X	50	3253566970554

STOLARSKA RUČNA PILA JEDNAKOMJERNOG NAZUBLJENJA

- Zupci se mogu ponovo naoštрити
- Čelična oštrica švedskog kvaliteta
- Oštrica je za ručku pričvršćena sa 3 mesingana šarafa
- Zamjenjiva ručka omogućava označavanje na 45° i 90°
- 3,5 zupca na svaka 2,54 cm za veću propusnost reza



STANLEY				
1-15-416	3,5 tpi x 500 mm	-	4	3253561154164
1-15-425	3,5 tpi x 600 mm	-	4	3253561154256

JETCUT HP PILA SA OJAČANOM POLEĐINOM



- Izuzetno brzo rezanje u oba smjera (guranje prema naprijed i povlačenje nazad)
- Trojno zakrivljeno JETCUT nazubljenje oštrice
- Omogućava označavanje na 45° i 90°
- Zašarafljena lijevana ručka
- 11 zubaca na svaka 2,54 cm za fino i precizno rezanje drveta i derivata: paneli, iverice, melamin, PVC

STANLEY	i	📦	☒	📊
1-15-219	14 tpi x 300 mm	-	4	3253561152191

STANLEY® FATMAX® PILA SA DVA LICA ZA RAVNO REZANJE

STANLEY
FATMAX®



- Dizajnirana za precizno rezanje uključujući rezanje žlijebova, manjih spojeva i segmenata
- Čelično ojačanje omogućava ravno rezanje
- Izuzetno široka oštrica (3") za fine radove sa drvetom
- Reverzibilna ručka omogućava poboljšani pristup manjim prostorima
- Novi ergonomski oblikovan obloženi rukohvat za veću udobnost
- Opruga omogućava brzo okretanje oštrice za potrebe lijevog ili desnog rezanja

STANLEY	i	📦	☒	📊
0-15-252	13 tpi x 250 mm	X	6	3253561152526

STANLEY® FATMAX® VIŠENAMJENSKA PILA SA DVOSTRANOM NAZUBLJENOM OŠTRICOM

STANLEY
FATMAX®



- Dizajnirana za pilanje u zatvorenim prostorima
- Radi sa bilo kojom standardnom dvostrano nazubljenom oštricom ili oštricom/sjekiricom
- Uključuje i oštrice za rezanje drveta i oštrice za rezanje metala
- Novi ergonomski oblikovani obloženi rukohvat za veću udobnost
- Izdržljiva natezna matica omogućava brzu i jednostavnu zamjenu oštrice

STANLEY	i	📦	☒	📊
0-20-220	300 mm	X		3253560222200
3-20-220	2 pcs.	-	6	3253563202207

STANLEY® FATMAX® MINI PILA ZA RAVNO REZANJE

STANLEY
FATMAX®



- Dizajnirana za podrezivanje klinova ili preklopnih spojeva
- Novi ergonomski oblikovan obloženi rukohvat za veću udobnost
- Fleksibilna oštrica za ravno rezanje priključaka i žlijebova
- Dvostrana oštrica je pogodna za rezanje s lijeve ili desne strane
- Geometrija zubaca sa 23 vrha reže brzo i čisto

STANLEY	i	📦	☒	📊
0-20-331	17 i 22 tpi x 120 mm	X	6	3253560203313
3-20-331	24 tpi	-	4	3253563203310

JAPANSKA PILA STANLEY® FATMAX® SA REZERVNOM OŠTRICOM

STANLEY
FATMAX

- Ergonomska ručka od dva materijala
- Trenutna zamjena oštrice
- Fleksibilna oštrica za rezanje u teško dohvatljivim prostorima

- JETCUT zupci za brzo rezanje
- Jednostrana oštrica sa 17tpi zupcima



STANLEY	i	📦	☒	📊
0-20-500	14 tpi x 270 mm	X	8	3253560205003
0-20-509	oštrica	X	4	3253560205096

JAPANSKA DVOSTRANA PILA SA REZERVNOM OŠTRICOM

- Ergonomska ručka od dva materijala
- Trenutna zamjena oštrice
- Fleksibilna oštrica za rezanje u teško dohvatljivim prostorima

- JETCUT zupci za brzo rezanje
- Jednostrana oštrica sa 8 i 17 tpi zupcima



STANLEY	i	📦	☒	📊
0-20-501	8 i 17 tpi x 270 mm	X	8	3253560205010
0-20-516	oštrica za 0-20-501	X	4	3253560205164

PILA-NOŽ ZA UNIVERZALNO REZANJE SA REZERVNOM OŠTRICOM

- Oštrica sa visokim udjelom karbona, univerzalno rezanje i kompvlačenja

- Za rezanje drveta, plastike ili za guljenje grana povlačenjem
- Zamjena oštrice upotrebom šarafa
- Deblokiranje s tipkom
- Automatsko blokiranje oštrice u otvorenom položaju
- Lijevana ručka služi kao držaš oštrice



STANLEY	i	📦	☒	📊
0-15-333	150 mm	X	6	3253560153335

3-U-1 PILA

- Višenamjenski 3-u-1 Set Pila
- Neklizeća ergonomska ručka od dva materijala za optimalnu udobnost
- 150 mm / 6" oštrica za rezanje metala sa 24 zupca na svaka 2,54 cm za rezanje metalnih cijevi i šipki
- 200 mm / 8" višesmjerna pilana oštrica sa 9 zubaca na svaka 2,54 cm za detaljniji rad
- 250 mm / 10" agresivni zupci, 11 zubaca na svaka 2,54 cm, univerzalna pila sa oštricom za rezanje drveta reže pri svakom „povlačenju“ - odlična za sve vrste rada s drvetom i podrezivanje/obrezivanje
- Na osnovnoj oštrici su zupci koji vjerovatno neće zapinjati ili se savijati tokom rada s njom
- Okretom koluta možete pohraniti sve tri oštrice, zamijeniti oštrice i podesiti svaku oštricu u 6 različitih pozicija
- Dijamantski uzorak i gumirana ručka omogućavaju korisniku neklizeći stisak ručke i lakše korištenje 3 u 1 Pile
- Lak pristup uskim prostorima



STANLEY				
0-20-092	3 u 1 pila	X	2	3253560200923

JETCUT HP VRH

- Karakteristike zubaca slične JETCUT Čvrstim • Drvena ručka pričvršćena zakovicama Vrhovima ručne pile



STANLEY				
1-15-259	7 tpi x 350 mm	-	4	3253561152597

NOŽ-PILA ZA BRZO REZANJE

- Brzo rezanje
- Univerzalno nazubljenje koje se može ponovo naoštiti za rezanje povlačenjem
- Fiksirana „pištoljska“ drvena ručka



STANLEY				
1-15-676	4 tpi x 350 mm	-	10	3253561156762

PILA SA LUKOM I PILA ZA METAL SA REZERVNOM OŠTRICOM



- Isporučuje se sa 1 oštricom za drvo i 1 za metal
- Prilagođen oblik luka za naročito obimne poslove pilanja (debla i klade velikih prečnika)
- Pričvršćena krilastim šarafima za brzo i jednostavno mijenjanje oštrice
- Zaštitna ručka za spječavanje povrede ruku

STANLEY	i	☒	☒	📊
1-20-447	300 mm	-	12	3253561204470
1-20-437	oštrica za drvo	-	10	3253561204371

PILA SA LUKOM I GRABULJASTIM NAZUBLJENJEM I ZAŠTITNOM NAVLAKOM



- Čvrsti, lagani okvir za duži vijek trajanja
- Američko nazubljenje sa trajno naoštrenim Čvrstim Vrhovima
- Obradena čelična oštrica kako bi oštrinu prvog reza zadržala što duže
- Ručica na zatezanje omogućava brzu zamjenu oštrice
- Cjevasti okvir

STANLEY	i	☒	☒	📊
1-15-379	530 mm	-	12	3253561153792
1-15-368	610 mm	-	12	3253561153686
1-15-403	760 mm	-	12	3253561154034

PROFESIONALNA PILA SA LUKOM (GRABULJASTI ZUPCI) SA ŠTITNIKOM ZA RUKU



- Američko nazubljenje oštrice za rezanje zelenog, smolastog i vlažnog drveta
- Široki, lijevani štitnik za ruku, vrlo učinkovit, anti-šok
- Dobro „leži“ u ruci
- Ergonomska natezna ručica za oštricu
- Oštrica je čvrsto na mjestu
- Jednostavni brzi sistem pričvršćenja oštrice
- Lagan, visokootporan cjevasti okvir

STANLEY	i	☒	☒	📊
1-15-449	530 mm	-	5	3253561154492
1-15-453	760 mm	-	5	3253561154539

HP PILA SA LUKOM I TROKUTASTIM NAZUBLJENJEM



- Široki, lijevani štitnik za ruku, vrlo učinkovit, anti-šok, Čvrsti Vrhovi jednakokrako nazubljenje
- Dobro „leži“ u ruci
- Ergonomska natezna ručica za oštricu
- Oštrica je čvrsto na mjestu
- Jednostavni brzi sistem pričvršćenja oštrice
- Lagan, visokootporan cjevasti okvir

STANLEY	i	☒	☒	📊
1-15-529	530 mm	-	5	3253561155291
1-15-533	760 mm	-	5	3253561155338

HP OŠTRICA ZA „LUK” PILU, TROKUTASTO NAZUBLJENJE

- Čelična oštrica švedskog kvaliteta za dug vijek trajanja
- Idealna za rezanje tvrde drvene građe
- Jednakokrako nazubljenje
- Zupci su raspoređeni tako da izbjegavaju bilo kakve vibracije i daju čisti rez
- Izuzetno ojačani zupci osiguravaju brzo rezanje i dug vijek trajanja



STANLEY	i	📏	📦	📊
1-15-382	530 mm	-	10	3253561153822
1-15-385	610 mm	-	10	3253561153853
1-15-388	760 mm	-	10	3253561153884

HP PILA SA LUKOM I OŠTRICOM SA GRABULJASTIM ZUPCIMA

- Čelična oštrica švedskog kvaliteta za dug vijek trajanja
- Grubuljasti zupci uklanjaju otpadke - idealna za „zeleno” drvo
- Jednakokrako nazubljenje
- Zupci su raspoređeni tako da izbjegavaju bilo kakve vibracije i daju čisti rez
- Izuzetno ojačani zupci osiguravaju brzo rezanje i dug vijek trajanja

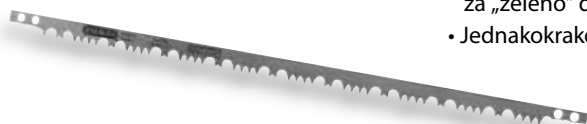

STANLEY	i	📏	📦	📊
1-15-439	530 mm	-	10	3253561154393
1-15-446	610 mm	-	10	3253561154461
1-15-448	760 mm	-	10	3253561154485

STANLEY® FATMAX® GEN2 PILA ZA GIPS

STANLEY
FATMAX

- Novi dizajn ručke od 3 materijala kombinira aluminijum, ABS i TPR za maksimalnu udobnost i izdržljivost
- Specijalni zupci sa Jet Cut čvrstim vrhovima omogućavaju jednostavno rezanje gipsa
- Alumijska oštrica do ručke uključuje uglove od 45° i 90° za Preciznost Stolarske Vinkle

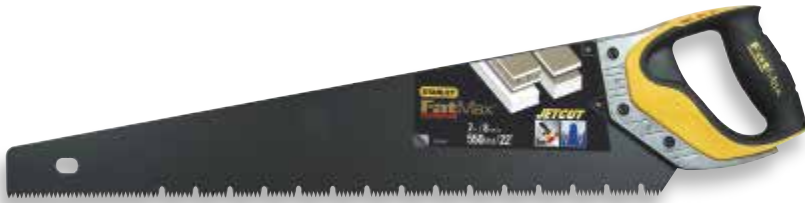

STANLEY				
2-20-534	550 mm x 7 tpi	-	4	3253562205346

JETCUT PILA ZA GIPS

- Indukcijski ojačani zupci ostaju oštri dvostruko duže
- Ručka od dva materijala je zašarfljena i ultrazvučno zavarena za udobnost i sigurnost
- Na ručki su označeni kutovi od 45° i 90°



STANLEY				
2-20-037	7 tpi x 550 mm	-	6	3253562200372

JETCUT APPLIFLON PILA ZA GIPS

- Ručka sa označenim kutovima od 45° i 90°
- Appliflon premaz oštrice za manje trenja i otpornost na hrđu
- Specijalni zupci sa Jet Cut čvrstim vrhovima omogućavaju jednostavno rezanje gipsa
- Udobna ručka od dva materijala



STANLEY				
2-20-149	7 tpi x 450 mm	-	6	3253562201492

STANLEY® FATMAX® PILA ZA RIGIPS/UBODNA PILA

STANLEY
FATMAX

- Neklizeća ručka od dva materijala za optimalnu udobnost
- Idealna za probijanje kroz rigips
- Trostruko ukošeno nazubljenje za 50% brže i jednostavnije rezanje
- Oštar vrh za prodiranje u ploču
- 7 zubaca na 2,54 cm

Preporuča se za rigips



Oštar rub



Neklizeća ručka od dva materijala za optimalnu udobnost



Triple bevelled toothing for 50% quicker easier cutting

STANLEY	i	☐	☒	☐
0-20-556	7 tpi x 302 mm	X	6	3253560205560
2-20-556	7 tpi x 302 mm sa futrolom	X	6	3253562205568

STANLEY® FATMAX® SKLOPIVA PILA

STANLEY
FATMAX

- 8TPI nož – idealan za rezanje kroz gipsane ploče
- 3 pozicije zaključavanja -90, 135, 180 stepeni - idealna za kuteve ili plafonske rezove / bolja poluga
- 3 strane JetCut zubi režu i na guranje i povlačenje – 50% brže od tradicionalnih noževa
- Veoma snažni zubi sa naoštrenim špicem za probijanje kroz gips
- Mehanizam zaključavanja drži nož otvoren ili zatvoren zbog sigurnosti i udobnosti rada i transporta
- Sklopivi mehanizam – za sigurnost
- Meki rukohvat – za udobnost



STANLEY	i	☐	☒	☐
FMHT0-20559	130mm - 8 zuba/inch	X	6	3253560205560

SPECIJALNA PILA ZA GIPS, DESNA RUČKA

- Specijalno za gipsane ploče
- Oštrica sa jednakokrakim uskim zupcima - Kruti i ne savijaju se tokom rezanja
- Vrh na kraju za započinjanje rezanja
- 6 zubaca na 2,54 cm



STANLEY	i	☐	☒	☐
0-15-206	6 tpi x 152 mm	-	6	3253560152062

PILA ZA PLINSKI BETON

- Visoko kvalitetna volfram-karbidna prevlaka • Neslomljiva ručka od šperploče, fiksirana za oštricu sa 3 niklovana šarafa
- Veliki zupci - 1 tpi za završne radove sa blokovima od plinskog betona



STANLEY				
1-15-755	1 tpi x 750 mm	-	1	3253561157554

HP PILA ZA PLINSKI BETON

- Ručka od dva materijala je zašarafljena i ultrazvučno zavarena za veću udobnost i sigurnost
- Specijalno obrađeni, izuzetno čvrsti i veliki zupci sa čvrstim vrhovima
- Oštrica je pričvršćena za ručku sa vijka
- Ručka sa označenim kutevim od 45° i 90°
- 2 zupca na 2,45 cm



STANLEY				
1-15-441	1,2 tpi x 650 mm	-	4	3253561154416

STANLEY® FATMAX® "NOSIVA" PILA I REZERVNE OŠTRICE

STANLEY
FATMAX

- Novi, ergonomski oblikovan podloženi rukohvat za veću udobnost
- Ojačana, kaljena oštrica omogućava čisto i kontrolirano rezanje
- Opremljena sa tri zamjenske oštrice
- Oštrica od kaljenog čelika za dug vijek trajanja
- Ručka od tvrdog drveta za bolju kontrolu zategnutosti oštrice
- Zaobljeni okvir od kromiranog čelika



STANLEY				
0-15-106	15 tpi / 160 mm	X	6	0076174000061
0-15-061	oštrica	X	4	3253560150617



STANLEY® FATMAX® BONSEK PILA

STANLEY
FATMAX

- Opremljena sa oštricom od dva materijala (24 TPI)
- Prostor za palac za veću preciznost
- Izdržljivo kućište od lijevanog aluminijuma, lagano i snažno
- Prilagodljivi mehanizam za podešavanje napetosti palcem unutar ručke
- 150 kg napetost
- Pozicija oštrice: 90° i 45° ravnog reza
- 5"/12,7 cm reznog kapaciteta
- Udobna ručka od dva materijala
- Uređaj s oprugom daje 150 kg-sku napetost oštrice za jednostavnu upotrebu



STANLEY				
1-20-531	300 mm	-	2	3253561205316

STANLEY® FATMAX® 5 U 1 BONSEK PILA

STANLEY
FATMAX

- Standardna pozicija pod 90 stepeni je bonsek pila sa dubljim dijelom pri ručki
- Oštrica se može brzo postaviti na 45° za ravno rezanje na površini
- Prilikom rada na uskim prostorima, prednji dio okvira može ukloniti da bude kao ubodna pila
- Oštrica se može pričvrstiti na prednji dio okvira za potrebe unutrašnjeg rezanja
- Spremnik za pohranu oštrice je unutar okvira, oštrice za rezanje metala ili drveta
- Potpuno podesiva zategnutost oštrice drži je do 100 kg



STANLEY				
0-20-108	300 mm	-	4	3253560201081

BONSEK PILA ZA TEŠKE RADOVE

- 2 pozicije oštrice: 90° i 45°
- 80 kg trajne napetosti oštrice - brže rezanje
- Patentirana brza zamjena oštrice i poluga za promjenu napetosti koja će odgovarati primjeni
- Ergonomski oblik okvira od dva materijala za superiornu udobnost i zahvat rukom
- Jednostavni sistem memoriranja zategnutosti i podešavanja pomoću zateznog koluta



STANLEY				
1-20-110	300 mm	-	2	3253561201103

300 mm SLOŽENA BONSEK PILA



- 12"/13,48 cm fiksni okvir
- Visoka zategnutost oštrice za ravne i precizne rezove
- Ergonomska, neklizeća ručka
- Dubina reza 4"/10,16 cm
- Nagnuti nos za pristup uskim, nepristupačnim prostorima
- Polimerski okvir sa čeličnim jezgrom
- I-profil konstrukcija okvira
- Patentirani dizajn
- Pri zamjeni oštrice nisu potrebna nikakva podešavanja
- Konstantna zategnutost od skoro 70 kg
- Brza i jednostavna zamjena oštrice
- Smanjena težina i povećana otpornost na udarce
- Udobna ručka od dva materijala

STANLEY	i	📦	📦	📦
2-15-892	460 g	-	6	3253562158925

BONSEK PILA SA ZATVORENOM RUČKOM



- Okvir od čvrstog čelika za snagu i dug vijek trajanja
- Opremljena sa čeličnom oštricom za brzi rad
- Oštrica se može usmjeriti u 4 pozicije za vertikalno i horizontalno rezanje
- Sistem zategnutosti oštrice omogućava brze prilagodbe za širok raspon primjena
- Zašarafljena profilirana crna ručka daje praktično neraskidivu vezu sa oštricom
- „Revolverska” ručka i puni luk od žutog lakiranog čelika pravokutnog dijelu

STANLEY	i	📦	📦	📦
1-15-122	300 mm	-	5	3253561151224

PILA SA RAVNOM RUČKOM I METALNIM OKVIROM



- Lijevana ravna ručka
- Lakirani žuti čelični luk sa pravokutnim dijelom
- Sistem natezanja pomoću „leptir” šarafa
- Oštrica se usmjerava u 4 pozicije za vertikalna i horizontalna rezanja
- Opremljena sa standardnom fleksibilnom LION oštricom

STANLEY	i	📦	📦	📦
1-15-123	300 mm	-	5	3253561151231

JUNIOR BOSNEK PILA - PLASTIČNA RUČKA



- Duboko grlo za dobar radni kapacitet
- Jednostavna zamjena oštrice omogućena je ugradnjom ručice u rukohvat
- Čelična oštrica obrađena postupkom brzog ojačanja za veću učinkovitost rezanja
- U ručku ugrađena ručica omogućava brzu zamjenu oštrice
- Lijevana ručka - lagana i čvrsta
- Snažan, četvrtast i čvrst cjevasti okvir

STANLEY	i	📦	📦	📦
0-15-218	150 mm	X	10	3253560152185
3-15-905	zamjenjiva oštrica	X	10	3253563159051

MINI BONSEK PILA



- 35 mm reznog kapaciteta
- Sigurno zaustavljanje oštrice sprječava povrede

- Ergonomski oblikovana ručka sa dijelom za palac pruža maksimalnu udobnost
- Fino prilagođavanje dužine oštrice daje mogućnost za raznovrsnu primjenu
- Moguća upotreba zaobljenog dijela oštrice
- Metalna mini pila idealna je za rad na manjim i nepristupačnim područjima

STANLEY	i	☐	☒	📊
0-20-807	oštrica 300 mm	X	6	3253560208073

STANLEY® FATMAX® 300 mm OŠTRICE ZA BONSEK PILU

STANLEY
FATMAX



- Bi-Metal materijal – otporne na pucanje
- Raspoložive u 300mm / 12" (18, 24 & 32 TPI)
- 3 x oštrije
- 15 x duži vijek trajanja

STANLEY	i	☐	☒	📊
FMHT0-20194	18 TPI	X	2	3253560201944
FMHT0-20195	24 TPI	X	2	3253560201951
FMHT0-20196	32 TPI	X	2	3253560201968
FMHT2-20199	18 TPI	X	5	3253562201980
FMHT2-20209	24 TPI	X	5	3253562201997
FMHT0-20159	24 TPI	X		3253562201997

OŠTRICE ZA PILU OD DVA MATERIJALA



- HSS ojačana čelična oštrica za dug vijek trajanja
- Izuzetno snažna fleksibilna oštrica
- Za sve teške i zahtjevne poslove

STANLEY	i	☐	☒	📊
1-15-557	18 tpi - 100 kom	-	1	3253561155574
1-15-558	24 tpi - 100 kom	-	1	3253561155581
2-15-558	24 tpi - 5 kom	X	5	3253562155580
1-15-559	32 tpi - 100 kom	-	1	3253561155598

RUBIS OŠTRICE ZA BONSEK PILU



- Oštrica od HSS molibdena za nehrđajuće i čelične alate
- Čvrsta oštrica sa jako dugim vijekom trajanja

STANLEY	i	☐	☒	📊
0-15-900	18, 24 i 32 tpi - 5 kom	X	5	3253560159009
0-15-906	24 tpi - 2 kom	X	5	3253560159061
1-15-906	32 tpi - 100 kom	-	1	3253561159060
2-15-906	24 tpi - 5 kom	X	5	3253562159069

OŠTRICE ZA BONSEK PILU - LION



- Karbonski čelik, fleksibilna oštrica
- 300 mm oštrica za višestruku namjenu

STANLEY	i	☐	☒	📊
0-15-801	8, 10 i 12 tpi - 5 kom	X	5	3253560158019
0-15-842	24 tpi - 2 kom	X	5	3253560158422
1-15-842	24 tpi - 100 kom	-	1	3253561158421
2-15-842	24 tpi - 5 kom	X	5	3253562158420

PILA ZA KUTNO REZANJE SA STALKOM „DYNAGRIP“

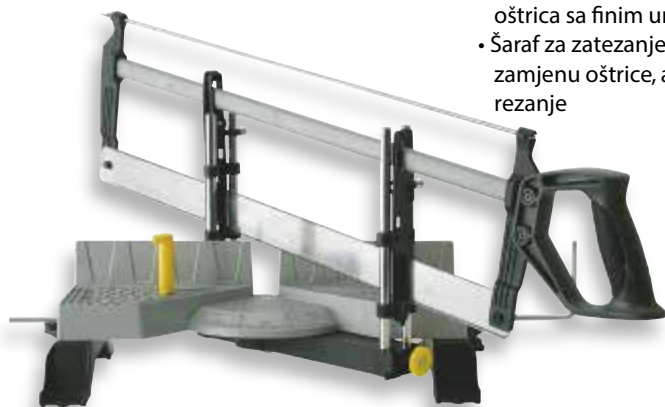

- Precizno lijevana baza
- Specijalno ojačana i kaljena zamjenjiva oštrica sa finim univerzalnim zupcima
- Šaraf za zatezanje oštrice za bržu i lakšu zamjenu oštrice, ali i za čisto i precizno rezanje
- Brzo pričvršćenje radnog komada pomoću pomjerljivih klinova
- Podesiva na 30, 45, 60 i 90 stepeni
- Podesiva dužina mjerila za ponavljanje rezova
- Udobna ručka od elastomera
- Sistem vodiča za glatko rezanje
- Opremljena sa 1 pilom sa ojačanom poledinom (560 mm), Dynagrip ručkom, ojačanim finim zupcima za intenzivnu upotrebu
- Čisto i precizno rezanje
- Metalni okvir

STANLEY	i	☐	☒	📊
1-20-800	560 mm	-	2	3253561208003
1-20-809	oštrica	-	1	3253561208096

STEZNA KUTIJA ZA REZANJE



- Mini odjeljci uključuju prostor za pohranu klinova i olovaka
- Patentirani stezni sistem čuva izradak sigurnim na mjestu
- Ugrađen sistem zaustavljanja pile sprječava oštećenja mjerne kutije
- Kutev od 90°, 45° i 22 1/2° i 45° vodič reza
- Uzdignuta baza za lakše pričvršćenje izratka
- Izradak pričvrstite podešavanjem klina
- Oblikovana ploča u koju postavite klinove prema potrebi posla
- Lijevano kućište, snažno i dugotrajno

STANLEY	i	☐	☒	📊
1-20-112	310 x 170 x 110 mm	-	6	3253561201127

STEZNA KUTIJA ZA KUTNO REZANJE SA PILOM

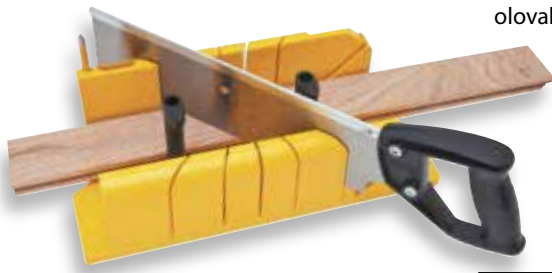

- Potpuna sa Pilom ojačane poledine i finim nazubljenjem
- Uključeni mini odjeljci za pohranu klinova i olovaka
- Patentirani sistem stezanja i blokiranja radnog komada priječavanja njegovo pomicanje
- Ugrađen sistem zaustavljanja pile sprječava oštećenje kutije
- 90°, 45° i 221/2° kutevi vodič rezanja pod 45°
- Uzdignuta baza za stezanje
- Ploča u koju postavite klinove
- Snažno i čvrsto lijevano kućište

STANLEY				
1-20-600	480 x 170 x 110 mm	-	6	3253561206009

KUTIJA ZA REZANJE SA SPREMNIKOM ZA PILU



- 90°, 45° i 221/2° kutevi vodič rezanja na 45°
- Rupe na kućištu su za pričvršćivanje kutije za radnu klupu
- Lagano, visokootporno ABS plastično kućište - Snažno i izdržljivo
- Prednji dio se postavi uz radnu klupu za sprječavanje klizanja komada
- Pričvrsti se za radnu klupu
- Plastična kutija opremljena je sa ekskluzivnim sistemom za pohranu pile

STANLEY				
1-19-212	370 x 140 x 100 mm	-	8	3253561192128

KUTIJA ZA REZANJE SA SPREMNIKOM ZA PILU I PILOM



- U kompletu sa ručnom pilom
- Kutevi od 90°, 45° i 221/2° i vodič za rezanje pod kutom od 45°
- Rupe u bazi služe za pričvršćivanje kutije za radnu klupu
- Prednji dio se nasloni uz klupu da spriječi klizanje kutije tijekom upotrebe
- ABS kućište otporno na udarce
- Prethodno probušeno za pričvršćenje na radnu klupu
- Lagano, visokootporno kućište za mjerenje od ABS plastike - snažno i dugotrajno

STANLEY				
1-19-800	pila 350 mm	-	8	3253561198007

STANLEY® PODREZIVAČ RUBOVA LAMINATNIH MATERIJALA, DVOSTRUKI RUB



- Za podrezivanje rubova svih vrsta tankih laminata, tankih furnira i kantiranje
- Sa oprugom za prilagodljive rezove od 1/2" (12,7 mm) do 1" (25,4 mm) debljine
- Ravni rezovi sa jedne strane, a druga strana se može prilagoditi za pravljenje kosih rezova
- Obradjeni metalni dodaci za ponovljena podešavanja

STANLEY				
STHT0-16139	12,7 mm - 25,4 mm	X	2	3253560161392





DLIJETA ZA DRVU I BLANJE

STANLEY



Više od 120 godina Stanley je imao respektabilan ugled kao proizvođač klupa i specijalnih blanja od iznimne kvalitete i performansi svrstavajući ih u sam vrh mjerila po kojem su svi drugi ocjenjivani.

BLANJE

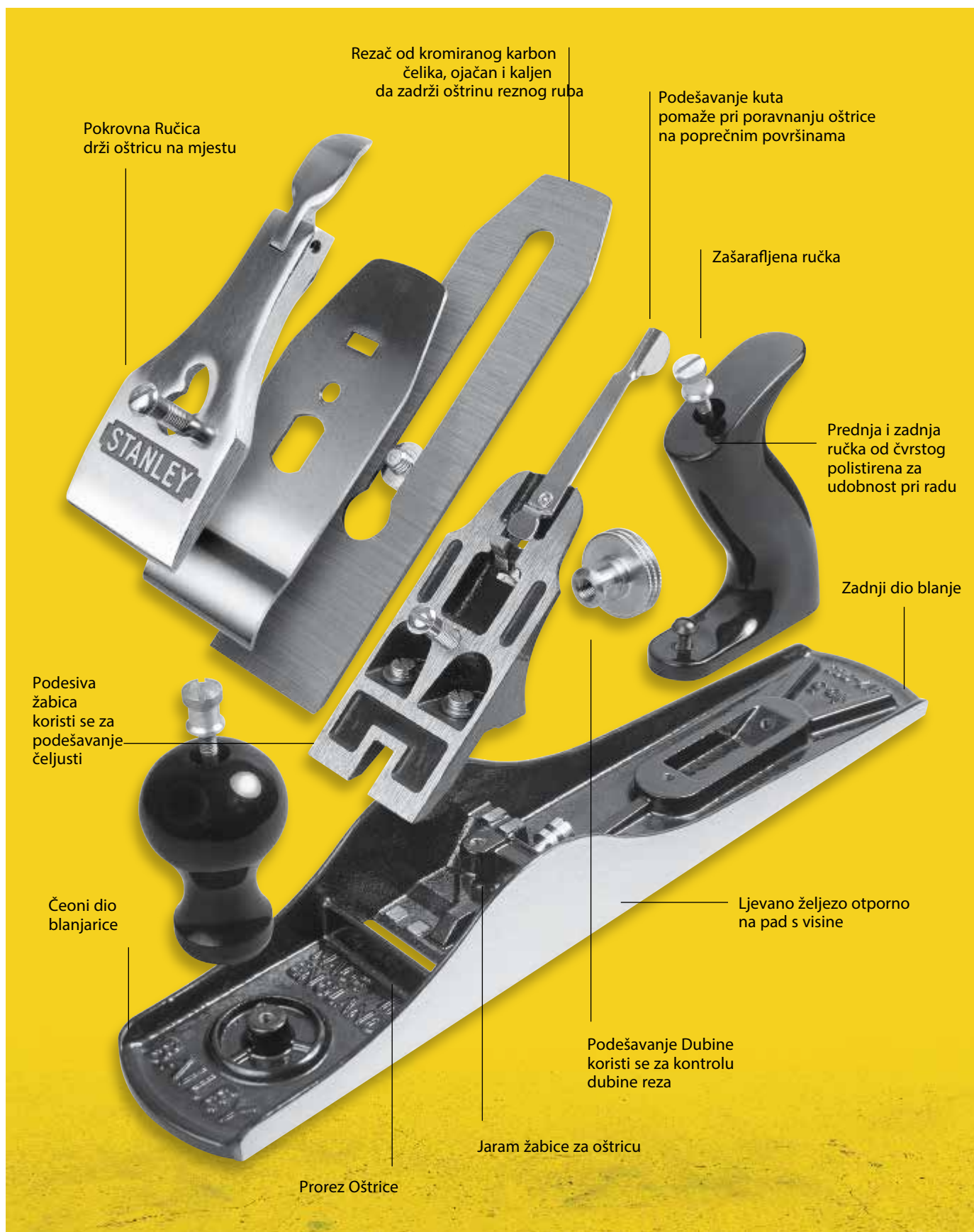

BAILEY® PROFESIONALNA BLANJA ZA IZRAVNAVANJE



- Profesionalna, potpuno prilagodljiva metalnaRezač od kromiranog karbon čelika, ojačan i kaljen da zadrži oštar rezni rub
- Za općuprimjenu u radionici, na gradilištu ili za fine završne radove

STANLEY	i	☐	☒	☐
1-12-003	45 x 240 mm	-	6	5000366120034
1-12-004	50 x 245 mm	-	6	5000366120041
1-12-045	60 x 260 mm	-	1	0076174120455

BAILEY® PROFESIONALNA STOLARSKA BLANJA



- Profesionalna, potpuno prilagodljiva metalnaRezač od kromiranog karbon čelika, ojačan i kaljen da zadrži oštar rezni rub
- Za općuprimjenu u radionici, na gradilištu ili za fine završne radove

STANLEY	i	☐	☒	☐
1-12-005	50 x 335 mm, jack	-	6	5000366120058
1-12-006	60 x 460 mm, fore	-	1	3253561120060
1-12-007	60 x 560 mm, jointer	-	1	3253561120077

BLANJA ZA STOLARE



- 1-12-204 za rad u radionici, na gradilištu ili za fine završne radove
- 1-12-205 za brzo uklanjanje materijala prije početka montažnih radova
- Rezač od kromiranog karbon čelika, ojačan i kaljen da zadrži oštar rezni rub
- Potpuno prilagodljiva žabica za sve poslove i vrste drvene građe
- Precizno oblikovana baza i stranice osiguravaju najbolje performanse

STANLEY	i	☐	☒	☐
1-12-203	45 x 235 mm	X	6	5000366122038
1-12-204	50 x 250 mm	X	6	5000366122045
1-12-205	50 x 355 mm	X	6	5000366122052

OŠTRICE ZA BAILEY® BLANJE



- Dostupna u veličinama od 45, 50, 60 mm
- Ground to 25stepnjevæpremna za brušenje
- Kromirani karbon čelik za odlično zadržavanje oštine ruba

STANLEY	i	☐	☒	☐
0-12-312	45 mm	X	6	3253560123123
0-12-313	50 mm	X	6	0076174123135
0-12-315	60 mm	X	6	3253560123154

BLANJE SB3 I SB4



- Blanjaza manje zahtjevne poslove, lako i jednostavno podešavanje
- Širina reznog lista je 45 mm
- Rezač od kromiranog karbon čelika, ojačan i kaljen da zadrži oštrinu reznog ruba
- Potpuno prilagodljiv za sve poslove i vrste drvene građe

STANLEY				
1-12-033	44 x 210 mm	X	6	5000366120331
1-12-034	50 x 245 mm	X	1	3253561120343

OŠTRICE ZA SB BLANJE



- Dostupne u veličinama od 45, 50, 60 mm
- Spreme za brušenje do od 25 stupnjeva
- Kromirani karbon čelik za odlično zadržavanje ruba

STANLEY				
0-12-133	45 mm	X	6	3253560121334
0-12-134	50 mm	X	6	3253560121341

BLANJA SA ZAMJENJIVIM REZIM LISTOM



- Za otklanjanje viška materijala, ravnanje i brazdanje drveta
- Ljevana ploča, ispravljena na 3 strane
- Višenamjenska blanjaza izravnavanje i zarezivanje površine
- Potpuno prilagodljiva za potrebnu dubinu reza, rezno poravnanje
- Isporučuje se sa 6 lako zamjenjivih reznih listova, smještenih u stražnju ručku

STANLEY				
1-12-100	50 x 260 mm	-	1	5000366121000

RB5 - BLANJA SA ZAMJENJIVIM REZIM LISTOM



- Lagano ljevano kućište sa mašinsko obrađenom bazom
- Rezni list se može namjestiti u položaj za standardnu primjenu ili položaj za rad u kutevima
- Podesiva na potrebnu dubinu reza
- Brza zamjena reznog lista
- Širina reznog lista je 50 mm
- Isporučuje se sa 2 RB 108 reznim listom
- Rezervni rezni listovi su sigurno pohranjeni u ručku

STANLEY				
0-12-105	50 x 150 mm	-	2	3253560121051

BLANJE I ZAMJENSKE OŠTRICE



- Za upotrebu sa RB 10 i RB blanjama
- 12-378 ravne oštrice za zarezivanje ili uske rubove
- 12-376 ispupčena za sve vrste poslova

STANLEY	i	☒	☒	☒
0-12-376	50 mm	X	10	3253560123765
0-12-378	50 mm	X	10	3253560123789

BLANJE ZA IZRAVNAVANJE - POTPUNO PRILAGODLJIVA



- Za skidanje površinskog sloja i za završnu obradu
- Ručica za distorziju
- Potpuno prilagodljiva za potrebnu dubinu reza, rezno poravnanje otvaranje čeljusti
- Bočna udubljenja za bolji zahvat rukom

STANLEY	i	☒	☒	☒
1-12-020	40 x 160 mm, potpuno prilagodljiva	-	6	3253561120206
1-12-060	35 x 150 mm, potpuno prilagodljiva niskim uglovima	-	6	3253561120602
1-12-220	40 x 180 mm, prilagodljiva	X	6	3253561122200

110 BLOK BLANJA



- Širokoprimejena, idealna za modelarstvo, zanatstvo i sve druge manje zahtjevne poslove
- 140 mm ima širinu reznog lista od 35 mm
- 180 mm ima širinu reznog lista od 40 mm
- Lakirani aluminijski blokator oštrice
- Položaj oštrice na 21°

STANLEY	i	☒	☒	☒
1-12-116	40 x 180 mm, neprilagodljiva	X	6	3253561121166
1-12-102	34 x 140 mm, ručno podešavanje	-	6	3253561121029

OŠTRICA ZA MODELARSKU BLANJU ZA MALE KUTEVE



- Kromirani karbon čelik za odlično zadržavanje ruba
- Spremna za brušenje do ugla od 25 stepeni

STANLEY	i	☒	☒	☒
0-12-504	35 mm - 12-060	X	6	3253560125042
0-12-330	40 mm - 12-116	X	6	3253560123307
0-12-331	40 mm - 12-020/220	X	6	3253560123314
0-12-508	40 mm - 12-020/220	X	6	3253560125080

NO 4 STOLARSKA BLANJA



- Drvena FSC udobna ručka boje višnje
- Jednostavna upotreba čvrstih podesivih mesinganih dijelova omogućava nesmetan rad
- Baza/premaz od duktilnog (rastezljivog) željeza
- Može se koristiti za različite vrste drveta
- A2 čelični rezni list za bolje zadržavanje ruba
- Deblji, 3 mm-ski rezni list umanjuje vibracije
- Podešavanje čeljusti
- Pogodna za sve vrste poslova

STANLEY				
1-12-136	63 x 272 mm	-	1	3253561121364

NO 62 STOLARSKA BLANJA



- Drvena FSC udobna ručka boje višnje
- Jednostavna upotreba čvrstih podesivih mesinganih dijelova omogućava nesmetan rad
- Baza/premaz od duktilnog (rastezljivog) željeza
- Može se koristiti za različite vrste drveta
- A2 čelični rezni list za bolje zadržavanje ruba
- Deblji, 3 mm-ski rezni list umanjuje vibracije
- Podešavanje čeljusti
- Duža osnova pomaže pri izravnavanju većeg radnog komada

STANLEY				
1-12-137	62 x 354 mm	-	1	3253561121371

NO 78 BLANJA ZA ZAREZIVANJE



- Rezač se podešava na potrebnu dubinu rezanja u zadnjem dijelu
- Dva rezna položaja - za redovne poslove i položaj sa ravnom prednjom stranom
- Isporučuje se sa prilagodljivom ogradom za podešavanje dubine i rezne ostruge
- Širina reznog lista 38 mm

STANLEY				
1-12-078	38 x 255 mm	-	1	3253561120787

OŠTRICA ZA NR78 BLANJU ZA ZAREZIVANJE



- Zamjenska oštrica za 12-078
- 38 mm oštrica

STANLEY				
1-12-333	oštrica 38 mm	-	6	3253561123337

RUČNI REZAČ 151



STANLEY	i	☞	☒	📊
1-12-151	55 x 55 mm	-	6	5000366121512
1-12-152	55 x 55 mm	-	6	5000366121529

SURFORMS

RAŠPA METALNOG TRUPA, PODESIVA



- Polipropilenska ručka i trup of lijevane legure Može se postaviti u dva položaja - da se za snagu i izdržljivost može koristiti ili kao lanjani kaorašpa
- Opremljena sa standardnom zamjenskom oštricom • Opremljena oštricom za standardne poslove 21-293

STANLEY				
5-21-122	310 mm	X	2	3253565211221

STANDARDNA RAŠPA METALNOG TRUPA



- Prima sve vrste oštrica sa dužinom od 250 mm
- Koristi se kaoblanjaza podrezivanje ili ravnanje
- Užljebljena i nagnuta prednja ručka za veću preciznost
- Polipropilenska ručka i trup od lijevane legure za snagu i izdržljivost
- Opremljena sa oštricom za standardne poslove 21-293

STANLEY				
5-21-296	315 mm	X	2	3253565212969

RAVNA RAŠPA METALNOG TRUPA



- Prima sve vrste oštrica dužine 250 mm - za raznovrsnost poslova
- Užljebljena i nagnuta pednja ručka za veću preciznost
- Pri radu je možete gurati ili vući u zavisnosti od toga u kojem smjeru je postavljena oštrica
- Snažan, izdržljiv metalni trup sa čvrstom zadnjom ručkom (koju možete skinuti) od žutog polipropilena
- Opremljena sa oštricom za standardne poslove 21-293

STANLEY				
5-21-295	440 mm	X	2	3253565212952

METALNA BLANJA KOMPAKTNOG KUĆIŠTA



- Jednostavan pritisak palcem na dugme za brzo otpuštanje oštrice - nije potreban dodatni alat
- Praktična - Može se koristiti samo jednom rukom
- Trenutno postavljanje i skidanje oštrice pomoću ručne navrtke
- Snažan, izdržljiv metalni trup

STANLEY				
5-21-399	153 mm	X	2	3253565213997

BLANJA SA OKRUGLOM RAŠPOM



- Za proširivanje rupa i oblikovanje zaobljenih površina
- Čvrsta polipropilenska ručka za snagu i izdržljivost
- Koristi 250 mm-sku dugu oštricu 21-291

STANLEY				
5-21-297	400 mm	X	2	3253565212976

BLANJA SA RAVNOM RAŠPOM LIJEVANOG TRUPA



- Lagano, plastično, lijevano kućište za snagu i dugotrajnost
- Kompaktan alat sa zakrivljenom oštricom za efikasnije odstranjivanje materijala
- Zamjena oštrice jednostavnim pritiskom - nije potreban dodatni alat
- Koristi sve tipove oštrica dužine 140 mm

STANLEY				
5-21-102	305 mm	X	6	3253565211023

BLANJA LJEVANOG TRUPA



- Koristi sve vrste 250 mm-skih dugih oštrica
- Otpuštanje oštrice jednostavnim pritiskom palca na dugme - nije potreban dodatni alat
- Za sve namjene
- Lagano, plastično, lijevano kućište za snagu i dugotrajnost

STANLEY				
5-21-103	270 mm	X	6	3253565211030

BLANJA LJEVANOG KOMPAKTNOG TRUPA



- Koristi sve vrste 140 mm-skih dugih oštrica
- Trenutno postavljanje i skidanje oštrice
- Rukovanje samo jednom rukom
- Lagano, plastično, ljevano kućište za snagu i dugotrajnost
- jednostavna za upotrebu

STANLEY				
5-21-104	155 mm	X	6	3253565211047

MALA STRUGALICA



- Lagano, plastično, ljevano kućište za snagu i dugotrajnost
- Lijevana ručka praktično je neslomljiva
- Zamjena oštrice jednostavnim pristiskom - dodatni alat nije potreban
- Koristi 65 mm-sku dugu oštricu 21-515

STANLEY				
5-21-115	185 mm	X	6	3253565211153

SURFORM OKRUGLA OŠTRICA



- Odgovara 21-297
- 250mm-ska okrugla oštrica za proširivanje rupa i oblikovanje uskih zaobljenih površina

STANLEY				
5-21-291	250 mm	X	6	3253565212914

STANDARDNA OŠTRICA ZA REZANJE



- Standardna oštrica za rezanje ima nazubljenje u ravni sa rubom oštrice za rad uz rubove
- Koristi se drvo, vinil, fiberglas, linoleum i gipsane ploče
- Odgovara: 21-122, 21-295, 21-296, 21-103

STANLEY				
5-21-293	250 mm	X	12	3253565212938

POLUZAobljena OŠTRICA ZA STRUGALICU



- Odgovara: 21-122, 21-295, 21-296 i 21-203
- Za brzo uklanjanje materijala i oblikovanje zaobljenih površina

- Odgovara svim 250 mm-skim okvirima blanjarice

STANLEY	i			
5-21-299	250 mm	X	12	3253565212990

OŠTRICA ZA RAŠPU ZA FINO REZANJE



- Za fine završne radove na tvrdom drvetu, 21-393 odgovara 21-103, 21-122, 21-295, 21-296
- Za fine završne radove na tvrdom drvetu, 21-398 odgovara 21-399, 21-102 i 21-104,

STANLEY	i			
5-21-398	140 mm	X	12	3253565213980
5-21-393	250 mm	X	12	3253565213935

OŠTRICA ZA RAŠPU ZA METAL I PLASTIKU



- Odgovara; 21-122, 21-295 21-296 i 21-203
- Odgovara svim 250mm-skim okvirima blanjarice
- Specijalna ravna oštrica za mekane metale i plastiku

STANLEY	i			
5-21-508	250 mm	X	12	3253565215083

OŠTRICA ZA MALU STRUGALICU



- Za brzo uklanjanje materijala
- Odgovara 21-115
- Pri radu je povlačite

- Mala zakrivljena oštrica za poslove podrezivanja

STANLEY	i			
5-21-515	63 mm	X	12	3253565215151

OŠTRICE

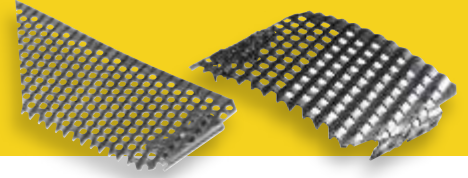

Rašpe i Tabela Alata i Oštrica	Standardna Oštrica 21-293	Oštrica zarašpu za Fina Rezanja 21-393	Oštrica zarašpu za Fina Rezanja 21-398	Polu-Okrugla Oštrica zarašpu 21-299	Oštrica zarašpu za Metal i Plastiку 21-508	Okrugla Oštrica za rašpu 21-291	Oštrica za Malu Strugalicu 21-515
Tvrdo Drvo	●	●	●	●		●	●
Mekano Drvo	●	●	●	●		●	●
Godovi		●	●				
Iverica	●			●		●	●
Šperploča	●			●		●	●
Panelna Ploča	●			●		●	●
Vinil	●	●	●	●		●	●
Guma	●			●		●	●
Gips	●	●	●	●		●	●
Armirani Beton	●			●		●	●
Siporeks	●			●		●	●
Fiberglas	●			●		●	●
Mesing		●	●				
Olovo		●	●				●
Aluminijum		●	●				
Bakar		●	●				
Meki Čelik		●	●				
Plastični Laminat					●		●
Plastična vlakna	●	●	●	●	●	●	●
Najlon	●			●		●	●
Linoleum	●			●		●	●
Vrsta rašpe	21-295 21-296 21-103 21-122	21-295 21-296 21-103 21-122	21-399 21-102 21-104	21-295 21-296	21-295 21-296 21-103 21-122	21-297	21-115

TURPIJE I RAŠPE

RUČNA TURPIJA



- Karbon čelik za zadržavanje oštine
- Ručka od dva materijala umanjuje vibracije
- Ergonomski, neklizeći oblik za veću udobnost
- Rupa za vješanje na ručki olakšava pohranu

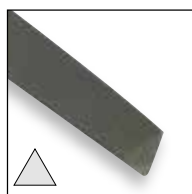
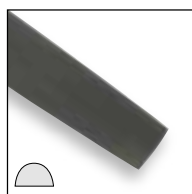
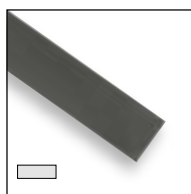
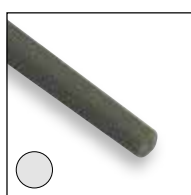

STANLEY				
0-22-486	ravna, gruba 150mm	X	3	3253560224868
0-22-441	ravna, gruba 200mm	X	3	3253560224417
0-22-450	ravna, polufina 150mm	X	3	3253560224509
0-22-451	ravna, polufina 200mm	X	3	3253560224516
0-22-499	ravna, glatka 200mm	X	3	3253560224998
0-22-494	poluokrugla, gruba 150	X	3	3253560224943
0-22-501	poluokrugla, gruba 200	X	3	3253560225018
0-22-455	poluokrugla, polufina 150mm	X	3	3253560224554
0-22-456	poluokrugla, polufina 200mm	X	3	3253560224561
0-22-458	kvadratna, polufina 150	X	3	3253560224585
0-22-460	kvadratna, gruba 200mm	X	3	3253560224608
0-22-461	trokutna, polufina 200mm	X	3	3253560224615
0-22-462	trokutna, polufina 150mm	X	3	3253560224622
0-22-442	okrugla, gruba 150mm	X	3	3253560224424
0-22-443	okrugla, gruba 200mm	X	3	3253560224431
0-22-496	okrugla, polufina 200mm	X	3	3253560224967
0-22-444	okrugla, polufina 150mm	X	3	3253560224448

TURPIJA ZA LANČANE PILE

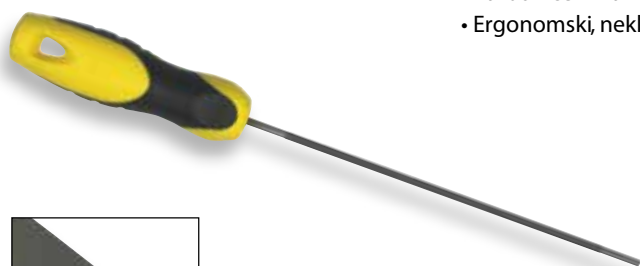

- Karbon čelik za zadržavanje oštine
- Ručka od dva materijala umanjuje vibracije
- Ergonomski, neklizeći oblik za veću udobnost
- Rupa za vješanje na ručki olakšava pohranu

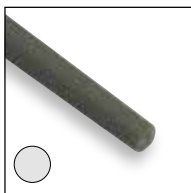

STANLEY				
0-22-491	za lančane pile Ø 4,0 x 200 mm	X	3	3253560224912
0-22-492	za lančane pile Ø 4,8 x 200 mm	X	3	3253560224929
0-22-487	konusna pila, polufina - 150 mm	X	3	3253560224875
0-22-488	konusna pila, glatka - 150 mm	X	3	3253560224882

SET TURPIJA



- Karbon čelik za zadržavanje oštine
- Ergonomski, neklizeći oblik za veću udobnost
- Rupa za vješanje na ručki olakšava pohranu

STANLEY	i	☒	☒	☒
0-22-445	3kom set (150 mm - Tanka konusna drugi rez, okruglali, između srednjeg i grubog	Narez X	3	3253560224455
0-22-464	3kom set (200 mm - ručna pila, drugi rez, 20,30 cm Poluokrugla, drugi rez, 8	X	3	3253560224646
0-22-500	6kom, set iglastih turpija	X	10	3253560225001

RAŠPA

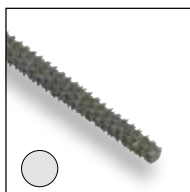
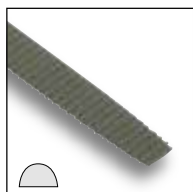
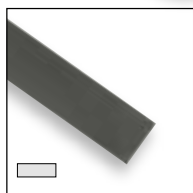

- Karbon čelik za zadržavanje oštine
- Ergonomski, neklizeći oblik za veću udobnost
- Ručka od dva materijala umanjuje vibracije
- Rupa za vješanje na ručki olakšava pohranu

STANLEY	i	☒	☒	☒
0-22-465	ravna, gruba - 200 mm	X	3	3253560224653
0-22-467	ravna, polufina - 200 mm	X	3	3253560224677
0-22-469	poluokrugla, gruba - 200 mm	X	3	3253560224691
0-22-471	poluokrugla, polufina - 200 mm	X	3	3253560224714
0-22-473	okrugla, gruba - 200 mm	X	3	3253560224738
0-22-475	okrugla, polufina - 200 mm	X	3	3253560224752

SET RAŠPI OD 3 KOM



- Karbon čelik za zadržavanje oštine
- Ergonomski, neklizeći oblik za veću udobnost
- Ručka od dva materijala umanjuje vibracije
- Rupa za vješanje na ručki olakšava pohranu

STANLEY	i	☒	☒	☒
0-22-477	200 mm: ravna rašpa - narez između srednjeg i grubog, Poluokrugla rašpa - narez između srednjeg i grubog, Okrugla rašpa - narez između srednjeg i grubog	X	3	3253560224776



Gledajući profesionalce na djelu, primjetili smo da postoji potreba za svestranijim reznim alatom, pa smo dizajnirali novo dlijeto sa dodatnim stranskim reznim rubom. Idealno je za širok spektar primjena i savršeno za rezanje otvora u pločama suhe gradnje i postavljanje električnih instalacija, a može se čak koristiti i kao ručni rezač.

DLIJETA

STANLEY® FATMAX® DLIJETO ZA DRVO S METALNIM DIJELOM

STANLEY
FATMAX®



- Štitnik za oštricu u punoj dužini oštrice - za dodatnu sigurnost
- Ergonomski mekani rukohvat - za maksimalnu kontrolu pri radu
- Kvalitetna kromirana čelična legura (kuglično ide skroz do vrha ručke - 50% jača ručka za patent) - pruža superiorno zadržavanje rubova
- Čelična udarna kapica - može se koristiti sa čeličnim čekićem za povećanu snagu na točki udara
- Vrhunska oštrica sa metalnim dijelom koji izuzetnu stabilnost i dugotrajnost



STANLEY	i	☒	☒	☒
0-16-251	6 mm	X	6	3253560162511
0-16-252	8 mm	X	6	3253560162528
0-16-253	10 mm	X	6	3253560162535
0-16-254	12 mm	X	6	3253560162542
0-16-255	14 mm	X	6	3253560162559
0-16-256	15 mm	X	6	3253560162566
0-16-257	16 mm	X	6	3253560162573
0-16-258	18 mm	X	6	3253560162580
0-16-259	20 mm	X	6	3253560162597
0-16-260	22 mm	X	6	3253560162603
0-16-261	25 mm	X	6	3253560162610
0-16-262	30 mm	X	6	3253560162627
0-16-263	32 mm	X	6	3253560162634
0-16-264	35 mm	X	6	3253560162641
0-16-265	38 mm	X	6	3253560162658
0-16-266	40 mm	X	6	3253560162665
0-16-267	50 mm	X	6	3253560162672
2-16-268	set 3 kom: 12, 18, 25 mm	X	6	3253562162687
2-16-270	set 3 kom: 10, 15, 20 mm	X	6	3253562162700
2-16-271	set 5 kom: 6, 10, 15, 20, 25 mm	X	6	3253562162717
2-16-269	set 5 kom: 6, 12, 18, 25, 32 mm	X	6	3253562162694

STANLEY® FATMAX®

STANLEY
FATMAX

priložena futrola za dlijeta



ojačana kapica za veću dugotrajnost

udobna zaobljena ručka od dvokomponentnog materijala

zakaljeni karbonski nehrđajući čelični vrh pojačanom ručkom za veću dugotrajnost

bočni nož na dlijetu omogućava rezbarenje i druga zahtjeva posla

patentirana 125% veća površina bočnog rezbarenja



Isporučivo u otvorenoj kutiji

STANLEY					
FMHT0-16067	Dlijeto sa bočnim rezačem i etuiem	X	4	3253560160678	

STANLEY® FATMAX®

DŽEPNO DLIJETO

STANLEY
FATMAX

• Svaka strana ručke ima nabore oko noža koji se okreću istovremeno koristeći inovativni patentirani mehanizam

- Nož je siguran za držanje u džepu i sigurno se uklapa u kutiju
- Oštrica od kaljenog čelika presvučena kromom zadržava oštrinu
- Čelična kapa za dodatnu izdržljivost
- Kratki nož da veću izdržljivost i bolju kontrolu



STANLEY					
FMHT0-16145	FATMAX džepno dlijeto (25 mm)	X	4	3253560160678	

DYNAGRIP™ DLIJETA ZA DRVO



- Štitnik za oštricu - za dodatnu sigurnost
- Tvornički naoštrena oštrica – spremna za upotrebu

- Kovani karbon čelik - osigurava snagu i dugotrajnost
- Čelična udarna kapica – može se koristiti sa čeličnim čekićem za veću reznu snagu

STANLEY	i	☐	☒	☐
0-16-870	6 mm	X	6	3253560168704
0-16-871	8 mm	X	6	3253560168711
0-16-872	10 mm	X	6	3253560168728
0-16-873	12 mm	X	6	3253560168735
0-16-874	14 mm	X	6	3253560168742
0-16-875	15 mm	X	6	3253560168759
0-16-876	16 mm	X	6	3253560168766
0-16-877	18 mm	X	6	3253560168773
0-16-878	20 mm	X	6	3253560168780
0-16-879	22 mm	X	6	3253560168797
0-16-880	25 mm	X	6	3253560168803
0-16-889	28 mm	X	6	3253560168896
0-16-890	30 mm	X	6	3253560168902
0-16-881	32 mm	X	6	3253560168810
0-16-891	35 mm	X	6	3253560168919
0-16-882	38 mm	X	6	3253560168827
0-16-892	40 mm	X	6	3253560168926
2-16-883	set 3 kom: 12, 18, 25 mm	-	1	3253562168832
2-16-887	set 3 kom: 10, 15, 20 mm	-	1	3253562168870
2-16-885	set 5 kom: 6, 12, 18, 25, 32 mm	-	1	3253562168856
2-16-888	set 5 kom: 6, 10, 15, 20, 25 mm	-	1	3253562168887

STANLEY® DIJAMANTSKI KAMEN ZA OŠTRENJE



- Gruba mreža na jednoj strani
- Fina granulacija na drugoj strani omogućava kamenu da zadovolji osnovne zahtjeve oštrenja

- Ručni alat za oštrenje, jednostavan za upotrebu
- Kamen se pohrani u ručku
- Dijamantski kamen za oštrenje za veću učinkovitost

STANLEY	i	☐	☒	☐
STHT0-16144	Stanley Dijamantski kamen za oštrenje	X	4	3253560161446

SISTEMSKI KOMPLET ZA OŠTRENJE



- Za naoštavanje svih vrsta oštrica za blanjarice i škara širine između 3 i 60 mm

- Mjerač za postavljanje kutova sa podešenim oznakama – 25°, 30° ili 35°
- Vodi korisnika prema postizanju preciznog oštrog ruba koji je pravokutan sa oštricom
- Set sadrži vodič za brušenje, ulje za kamen i bijelo ulje

STANLEY	i	☐	☒	☐
0-16-050	Sistem za oštrenje dlijeta i oštrica za blanje	X	4	3253560160500

5002 DLIJETO ZA DRVO



- Isporučuje se sa štitnikom za oštricu za veću sigurnost
- Polipropilenska ručka za udoban zahvat, praktično neslomiva
- U potpunosti toplinski obrađena čelična oštrica za duži životni vijek
- Zaštitni obruč otporan na udarce između ovojnice i oštrice

STANLEY	i	☐	☒	📊
0-16-535	6 mm	X	6	3253560165352
0-16-540	12 mm	X	6	3253560165406
0-16-545	18 mm	X	6	3253560165451
0-16-551	25 mm	X	6	3253560165512

5002 SET DLIJETA ZA DRVO



- Isporučuje sa sa uljem i kamenom
- Lakirana oštrica za zaštitu od hrđe
- Polipropilenska ručka za udoban zahvat, praktično neslomiva
- U potpunosti toplinski obrađena čelična oštrica za duži životni vijek
- Zaštitni obruč otporan na udarce između ovojnice i oštrice

STANLEY	i	☐	☒	📊
0-16-128	12, 18, 25 mm	X	6	3253560161286
0-16-129	6, 12, 18, 25 mm	X	6	3253560161293
0-16-130	4 kom: 6, 12, 18, 25 mm sa uljem i kamenom	X	6	3253560161309

SET OD 4 DLIJETA SA MEKIM DRVENIM RUČKAMA



- napravljen u Sheffieldu u Engleskoj
- dlijeta u pakiranju su precizno nabrušena za vrhunsku oštrinu
- dlijeta sa dugom oštricom za stolare
- kromirani karbonski čelik čuvanje rubova
- lakirana oštrica za zaštitu od korozije
- ručka od tvrdog drveta za udobiji rad i otpornost na udarce

STANLEY	i	☐	☒	📊
1-16-791	6, 12, 18, 25 mm	-	1	3253561167911

KIPARSKO DLIJETO SA DRVENOM RUČKOM



- Oštrica sa širokim udubljenjima za čišćenje
- Za izradu polu-drvenih sklopova
- Drvena ručka zaštićena je čistim lakom i ojačana sa niklovanim čeličnim prstenjem na krajevima

STANLEY	i	☐	☒	☐
2-16-382	6 mm	X	5	3253562163820
2-16-383	8 mm	X	5	3253562163837
2-16-384	10 mm	X	5	3253562163844
2-16-385	12 mm	X	5	3253562163851
2-16-386	14 mm	X	5	3253562163868
2-16-387	15 mm	X	5	3253562163875
2-16-388	16 mm	X	5	3253562163882
2-16-390	20 mm	X	5	3253562163905
2-16-391	22 mm	X	5	3253562163912
2-16-392	25 mm	X	5	3253562163929
2-16-393	28 mm	X	5	3253562163936
2-16-394	30 mm	X	5	3253562163943
2-16-395	35 mm	X	5	3253562163950
2-16-396	40 mm	X	5	3253562163967

DLIJETA SA DRVENOM RUČKOM



- Polu-udubljena oštrica, fino polirana sa unutrašnje strane
- Za rad na oblikovanim predmetima, za modeliranje itd.

STANLEY	i	☐	☒	☐
2-16-947	6 mm	X	2	3253562169471
2-16-948	8 mm	X	5	3253562169488
2-16-949	10 mm	X	2	3253562169495
2-16-950	12 mm	X	2	3253562169501
2-16-951	15 mm	X	2	3253562169518
2-16-953	20 mm	X	2	3253562169532
2-16-954	25 mm	X	2	3253562169549



HI

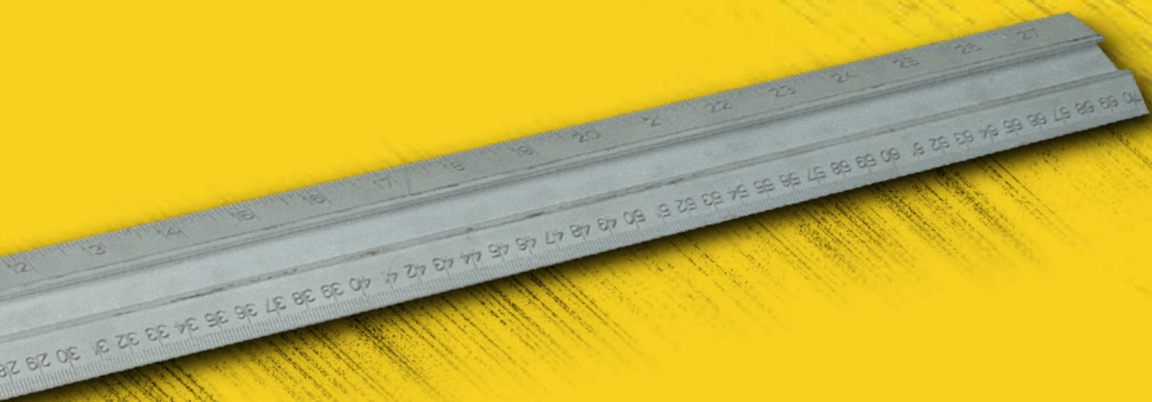

ALATI ZA GIPS , DRAULIČKI ALAT

STANLEY

ALATI ZA SUHOMONTAŽU

ALAT STANLEY® FATMAX® ZA OBRADU IVICA NA GIPSANIM PLOČAMA

STANLEY
FATMAX

Precizno napravljenog oblika za jake, precizno se spajaju

Brza i jednostavna prilagodljivost oštrice za široku upotrebu

Sadržava karbidni rezač za precizno rezanje, ostaje oštro 5x dulje od ostalih rezača

TUNGSTEN
CARBIDE™

Posebno oblikovana osovina za precizan i gladak rez



STANLEY				
STHT1-05937	Alat za obaranje ivica na gipsanim pločama	-	4	3253561059377

STRUGALICA ZA SUHOMONTAŽNE PLOČE



- Dvije oštrice omogućavaju rezanje dvije strane materijala istovremeno
- Ručka od dva materijala za udobnost i zaštitu

- Prilagodljiva dubina rezanja
- Na raspolaganju su zamjenske oštrice
- Specijalni rezač za rezanje gipsanih ploča na debljinu od 9,5 do 15 mm

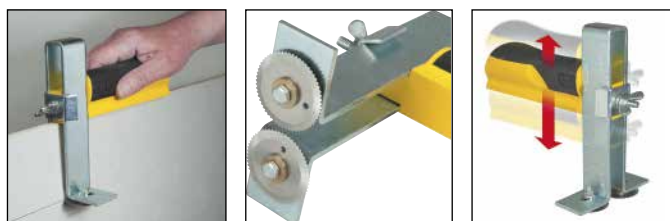

STANLEY				
STHT1-16069	max 9,5 - 15 mm	-	4	3253561160691
STHT0-16131	zamjenski kolut	X	12	3253560161316

NASTAVAK ZA PRIČVRŠĆIVANJE SUHOMONTAŽNIH PLOČA



STHT0-05926

STHT0-16137

- Pretvara bilo koju bušilicu u pištoljnu vijaku
- Radi sa bilo kojom bušilicom od 3/8 - inch ili 1/2 - inch
- Zarit će šaraf u odgovarajuću dubinu
- Olakšava postavljanje suhe gradnje u okvire
- Čelični prsten štiti ploču - Magnetni vrh drži vijkena mjestu

STANLEY	i	☐	☒	☐
STHT0-05926	magnetni držač nastavaka biteva	X	6	3253560059262
STHT0-16137	PH2 Phillips adapter	X	12	3253560161378

KRUŽNI REZAČ



- Precizno kalibriran
- Reže čiste rupe prečnika do 40,50 cm
- Standardno označavanje - jednostavno za očitavanje
- Iгла se prilagođava gore i dole
- Jednostavna stranska prilagođavanja

STANLEY	i	☐	☒	☐
STHT1-05878	Max Ø40 cm	-	4	3253561058783

KLIJEŠTA ZA SPOJEVE



- Za spojeve aluminijskih profila bez vijaka i bušenja
- Ostavljaju trajno spojene profile
- Za masivnu aluminijsku gradnju
- 15-273 laka upotreba sa jednom rukom



STANLEY	i	☐	☒	☐
15-261	370 mm - 1mm	X	20	5000366152615

KLINASTA KLIJEŠTA



- Osigurava da su profili spojeni odmah
- Jaka čelična konstrukcija
- Jednoročno korištenje kod spajanja za laku upotrebu
- Za metalne profile



STANLEY	i	☐	☒	☐
1-69-100	260 mm	-	2	3253561691003

RUČNI GLETER OD NEHRĐAJUČEG ČELIKA



- Lopatica od nehrđajućeg čelika sprječava hrđu i povećava izdržljivost
- Blagi luk na lopatici omogućava pravljenje savršenih spojeva suhe gradnje
- Ručka od dva materijala za veću udobnost i zaštitu

STANLEY	i	☒	☒	☒
STHT0-05898	280 x 130 mm Zaobljeni kutevi	-	6	3253560058982
STHT0-05899	320 mm x 130 mm Zaobljeni kutevi	-	6	3253560058999
STHT0-05900	320 mm x 130 mm Završno gletanje	-	6	3253560059002

RUČNA STRUGALICA ZA ZID



- Izdržljivi rebrasti aluminijski trup ostaje ravan i čvrst
- Efikasni sistem stezanja drži brusni papir ili platno čvrsto na mjestu
- Udobna ručka od dva materijala
- Odgovara joj većina brusnog papira i platna

STANLEY	i	☒	☒	☒
STHT0-05927	80 x 23 mm	-	4	3253560059279

UNIVERZALNA STRUGALICA SA ALUMINIJSKIM ŠTAPOM



- Izdržljivo kućište od izrezbarenog aluminijuma ostaje ravno i čvrsto - sa drvenim rukohvatom
- Efikasni sistem stezanja drži brusni papir ili platno čvrsto na mjestu
- Odgovara joj većina brusnog papira i platna

STANLEY	i	☒	☒	☒
STHT0-05928	Aluminijum	-	2	3253560059286

BRUSNA MREŽICA



STANLEY	i	☒	☒	☒
STHT0-05929	K 80 x 10 kom	X	12	3253560059293
STHT0-05930	K 120 x 10 kom	X	12	3253560059309
STHT0-05931	K 120 x 100 kom	X	3	3253560059316

NOŽNA DIZALICA PANELA I GIPSANIH PLOČA



- Dvodijelna čelična konstrukcija za veliku dugotrajnost i svestranost
- Klizni kanal za podešavanje visine
- Sklopivi dizajn omogućava ravno skladištenje
- Plastično / metalni nogostup za lako pomjeranje po gradilištu
- Rupa za vješanje / skladištenje



STANLEY				
STHT0-05939	Nožna dizalica za gipsane ploče	-	2	3253560059392

NOSAČ ZIDNIH PLOČA



- Ručka od dva materijala za udobnost i zaštitu
- Olakšava nošenje suhogradnih i drugih ploča u paru

STANLEY				
STHT1-05868	Nosač Zidnih Ploča	-	4	3253561058684

NOSAČ ZA PLOČE



- Sintetičko, lagano, otporno kućište koje neće oštetiti dasku/ploču
- Ergonomska ručka za dizanje
- Pažljivo oblikovan urezani držač za sigurno blokiranje ploče pri prenošenju

STANLEY				
1-93-301	-	-	6	3253561933011

PRO T.METAR ZA SUHU GRADNJU

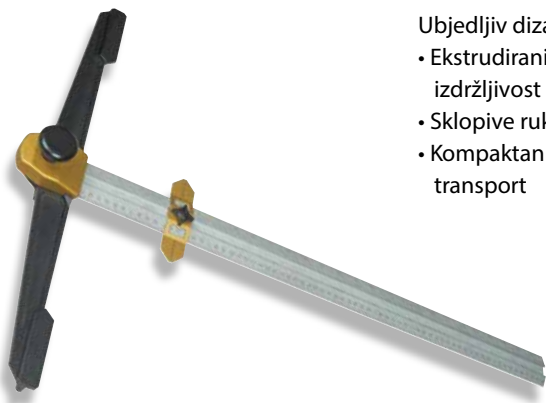

Ubjedljiv dizajn:

- Ekstrudirani aluminijumska mjera za izdržljivost
- Sklopive ruke idealne za uske prostore.
- Kompaktan dizajn za laku pohranu i transport

- 2 strani režući element pravi glatke i precizne rezove na obje strane
- Precizna vodilica za točne i lako vidljive mjere



STANLEY				
STHT1-05933	T Mertar PRO 71 x 52cm	X	6	3253561059339

T-KUTNIK, METRIČKI

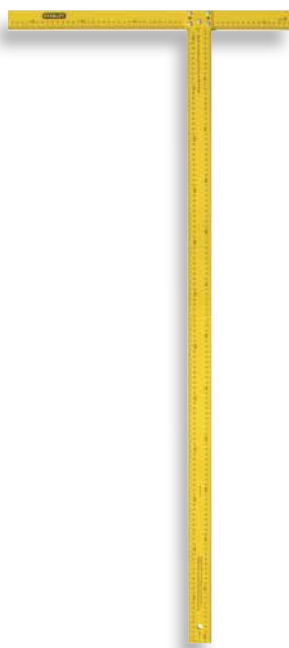

- Crne oznake jednostavne za čitanje
- Urezana glava za rezanje 10,16 cm-ske ploče u jednom potezu
- 5 cm-ska traka za rezanje reže obje strane bezpomicanja kutnika
- Trajne opruge u traci ispravit će se ma koliko je savili
- Mjeri do 122 cm, glava mjeri 2,54 cm do 15,24 cm na kratkom dijelu i 5 cm do 40,50 cm na dugom dijelu
- Dvojne oznake
- Standardna T-kutnika debljinom 1/2"



STANLEY				
STHT1-05894	T-Vinkla, Metrička	-	2	3253561058943

USKI I ŠIROKI NOŽ ZA RAZDVAJANJE



- Kompaktan dizajn sa ergonomski oblikovanom ručkom
- Inoxna oštrica osigurava dugotrajnost i otpornost na koroziju

- Ručka od Bi-materijala pruža udobnost i zaštitu comfort and protection
- Rupa u ručki za jednostavno skladištenje / vješanje

STANLEY				
STHT0-05934	300 x 45 mm	X	4	3253560059347
STHT0-05935	400 x 45 mm	X	4	3253560059354
STHT0-05936	500 x 45 mm	X	4	3253560059361

LOPATICA OD NEHRĐAJUĆEG ČELIKA ZA NANOŠENJE MASE

- Lopatica od nehrđajućeg čelika sprječava hrđanje i omogućava dug vijek trajanja
- Cinčarza veću izdržljivost
- Lopatica je fleksibilna cijelom dužinom, od ručke do vrha
- Ručka od dva materijala za veću udobnost u zaštitu pri radu
- Na ručki je rupa za pohranu - jednostavno objesite



STANLEY	i	📦	☒	📊
STHT0-05895	200 mm	-	4	3253560058951
STHT0-05771	250 mm	-	4	3253560057718
STHT0-05776	300 mm	-	4	3253560057763

LOPATICA OD NEHRĐAJUĆEG ČELIKA SA 2# KRIŽNA NASTAVKA ZA BUŠENJE

- Lopatica od nehrđajućeg čelika sprječava hrđanje i omogućava dug vijek trajanja
- Cinčarza veću izdržljivost
- Lopatica je fleksibilna cijelom dužinom, od ručke do vrha
- Ručka od dva materijala za veću udobnost u zaštitu pri radu
- Uključene veličine 100, 125, 150 mm#2
- Križni nastavak zadržan i postavljen na ručki
- Na ručki je rupa za pohranu - jednostavno objesite



STANLEY	i	📦	☒	📊
STHT0-28000	100 mm	-	6	3253560280000
STHT0-28034	125 mm	-	6	3253560280345
STHT0-28041	150 mm	-	6	3253560280413

LOPATICA OD NEHRĐAJUĆEG ČELIKA ZA NANOŠENJE MASE

- Lopatica od nehrđajućeg čelika sprječava hrđanje i omogućava dug vijek trajanja
- Cinčarza veću izdržljivost
- Lopatica je fleksibilna cijelom dužinom, od ručke do vrha
- Ručka od dva materijala za veću udobnost u zaštiti pri radu
- Na ručki je rupa za pohranu - jednostavno objesite



STANLEY	i	📦	☒	📊
STHT0-05786	100 mm	-	6	3253560057862
STHT0-05799	125 mm	-	6	3253560057992
STHT0-05864	150 mm	-	6	3253560058647

ODREZANI NOŽ/LOPATICA

- Lopatica od nehrđajućeg čelika sprječava hrđanje i omogućava dug vijek trajanja
- Ručka od dva materijala za veću udobnost u zaštiti pri radu
- Rupa za vješanje na ručki za jednostavnu pohranu
- Oštrica radigladak, ravnomjeran završni sloj



STANLEY				
STHT0-26089	-	-	6	3253560260897

POLUKRUŽNI NOŽ/LOPATICA

- Lopatica od nehrđajućeg čelika sprječava hrđanje i omogućava dug vijek trajanja
- Ručka od dva materijala za veću udobnost u zaštiti pri radu
- Rupa za vješanje na ručki za jednostavnu pohranu
- Oštrica pravi gladak, ravnomjeran završni sloj



STANLEY				
STHT0-26088	-	-	6	3253560260880

ALAT ZA RAD NA RUBOVIMA OD NEHRĐAJUĆEG ČELIKA

- Lopatica od nehrđajućeg čelika sprječava hrđanje i omogućava duži vijek trajanja
- Ručka od dva materijala za veću udobnost i zaštitu pri radu
- Rupa za vješanje na ručki - za jednostavnu pohranu
- Lopatica stvara gladak i ravnomjeran završni sloj



STANLEY				
STHT0-05622	Alat za Rad na Rubovima	-	4	3253560056223

ALAT ZA RAD NA RUBOVIMA OD NEHRĐAJUĆEG ČELIKA

- Lopatica od nehrđajućeg čelika sprječava hrđanje i omogućava duži vijek trajanja
- Ručka od dva materijala za veću udobnost i zaštitu pri radu
- Rupa za vješanje na ručki - za jednostavnu pohranu
- Lopatica stvara gladak i ravnomjeran završni sloj



STANLEY	i	📦	☒	📊
STHT0-05777	Alat za Rad u kutovima	-	4	3253560057770

ŠPAHTLA ZA RUBOVE/PROZORE



STHT0-05896

STHT0-05897

- Lopatica od nehrđajućeg čelika sprječava hrđanje i omogućava duži vijek trajanja
- Ručka od dva materijala za veću udobnost i zaštitu pri radu



STANLEY	i	📦	☒	📊
STHT0-05896	51 x 127 mm 38 x 127 mm	-	4	3253560058968
STHT0-05897	82 x 108 mm 82 x 101 mm	X	6	3253560058975

TELESKOPSKI PODUPIRAČ

- Izdržljiv, rebrast, aluminijski trup ostaje ravan i čvrst
- Podesiva palica za lakše podizanje ploča i njihovo pridržavanje na mjestu dok nisu pričvršćene
- Učinkoviti oblik stezaljke za pridržavanje ploče čvrsto na mjestu



STANLEY	i	📦	☒	📊
STHT1-05932	1140 – 2895 mm	-	2	3253561059322

ZAKIVAČ KUTNIH LAJSNI

- Postavlja lajsne udarcem - Nisu potrebni šrafovi
- Čekića gumenom glavom se prodaje odvojeno



STANLEY				
STHT1-16132	430 x 45 mm	-	2	3253561161322

POSUDA OD NEHRĐAJUĆEG ČELIKA

- Posuda za gips od nehrđajućeg čelika - Materijal neće curiti iz posude



STANLEY				
STHT0-05867	305 mm	-	6	3253560058678

MJEŠAČ ZA MIJEŠANJE

- Šesterokutni mješače spoji na standardnu ručnu bušilicu
- Savršena za miješanje smjese, boja i drugih materijala
- Mješačma krila i zaštitni nastavak, tako da ne dolaze u dodir s kantom
- Dostupna u 3 veličine



STANLEY				
STHT2-28042	Ø 80 x 400 mm, max 10 kg	-	12	3253562280428
STHT2-28043	Ø 100 x 590 mm, max 20 kg	-	6	3253562280435
STHT2-28044	Ø 120 x 590 mm, max 30 kg	-	6	3253562280442

STRUGAČ ZA STAKLO

- Idealan za uklanjanje boje sa prozora
- Isporučuje se sa 1 izdržljivom oštricom
- Žuta plastična ručka sa Stanley izdržljivom oštricom



STANLEY				
0-28-590	strugač 170 x 60 mm	X	12	5000366105932
4-98-020	strugač 170 x 60 mm	-	500	3253564980203
1-11-916	blade 1992 with hole - 100 pcs	-	20	3253561119163
3-11-916	blade 1992 with hole - 10 pcs	X	10	3253563119161
6-11-916	blade 1992 - 10 x 10 pcs	-	1	3253566119168

STRUGAČ BOJE

- Ojačana oštrica koja se može naoštiti
- Mogućnost pohrane dodatne oštrice unutar kućišta
- Oštrica sa 2 ruba
- Sintetička ručka
- Oštrica sa 4 ruba, 2 ruba za podrezivanje
- Od crne plastike, sa crnim završnim slojem i čeličnim spojnim šarafom



STANLEY				
0-28-617	38 x 180 mm	X	6	3253560286170
0-28-619	64 x 230 mm	X	6	3253560286194

REZERVNI STRUGAČ BOJE

- Rezerva za 28-617, 28-619

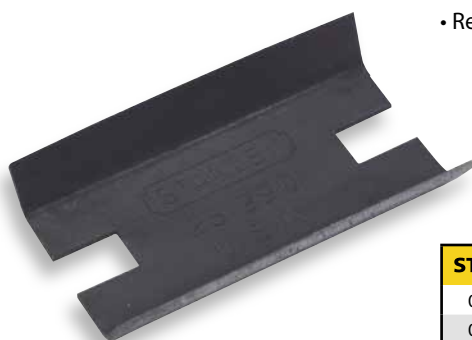

STANLEY				
0-28-290	oštrica 38 mm za 28-617	X	5	3253560282905
0-28-292	oštrica 64 mm za 28-619	X	5	3253560282929

PROFESIONALNI STRUGAČ ZA STAKLO

- Profesionalni kvalitet
- Uvlačiva pravokutna oštrica
- Dugme za izvlačenje oštrice od mesinga
- Metalno kućište



STANLEY				
0-28-500	40 mm x 95 mm	X	10	3253560285005
0-28-510	oštrica 40 mm - 10 kom	X	10	3253560285104
1-11-515	oštrica 40 mm - 100 kom	-	50	3253561115158

ALATI ZA CIJEVNU INSTALACIJU

STANLEY® AUTOMATSKI REZAČ CIJEVI



- Trajno, lijevano metalno kućište
- Grebenast za dodatnu sigurnost zahvata
- Za veličinu od 15 ili 22 mm
- Automatski zatezni kotur - nisu potrebna dodatna prilagođavanja

- Brzo i jednostavno - samo zarotirajte i odrežite
- Za upotrebu jednom rukom
- Zamjenjiv rezkotač



STANLEY				
0-70-445	Ø 15 mm	X	6	3253560704452
0-70-446	Ø 22 mm	X	6	3253560704469

STANLEY® PRILAGODLJIVI REZAČ CIJEVI



70-448

- Prilagodljiv za upotrebu na raznim veličinama
- Trajno metalno kućište

- Čelične valjkaste vodilice za preciznost
- Zamjenjiv rezkotač



70-449



70-447



STANLEY				
0-70-447	Ø 3 - 22 mm	X	6	3253560704476
0-70-448	Ø 3 - 30 mm	X	6	3253560704483
0-70-449	Rezervni rezni kotačić	X	10	3253560704490

STANLEY® REZAČ PLASTIČNIH CIJEVI



- Reže plastične cijevi do 28 mm
- Oštrica od nehrđajućeg čelika - Čvrsto lijevano smolasto kućište
- Čist, ravan rez

- Ergonomska ručka za maksimalnu snagu
- Koristite za plastične cijevi, posebno crijevo električne cjevovode, karniše



STANLEY				
0-70-450	Ø 28 mm	X	6	3253560704506

STANLEY® KLJUČ ZA UMIVAONIKE - PRILAGODLJIVI



- Za zatezanje slavina ili „zadnjih“ matica na umivaonicima
- Okretna ručka
- Rebrasta kuka za bolji zahvat
- Dug za jednostavan pristup iza predmeta na kojem radite
- Reverzibilna

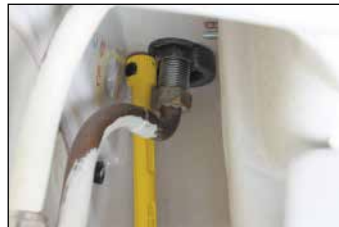

STANLEY				
0-70-453	Prilagodljiva	X	6	3253560704537

STANLEY® KLJUČ ZA UMIVAONIKE - FIKSNI



- Reže plastične cijevi do 28 mm
- Oštrica od nehrđajućeg čelika - Čvrsto lijevano smolasto kućište
- Čist, ravan rez

- Ergonomska ručka za maksimalnu snagu
- Koristite za plastične cijevi, šlaufe, električne cjevovode, karniše



STANLEY				
0-70-454	1/2	X	6	3253560704544

STANLEY® MINI KLIJEŠTA ZA SAVIJANJE CIJEVI

- Savija 6/8/10 mm bakra za mikro bušenje
- Lijevano kućište za snagu
- Rebraste neklizeće ručke
- Jasne oznake za precizno savijanje



STANLEY				
0-70-451	Ø 6, Ø 8, Ø 10 mm	X	6	3253560704513

STANLEY® SAVIJAČ CIJEVI

- Savija bakar od 12, 15 i 22 mm
- Trajne čelične „ruke“ i ojačani stezni valjci
- Duge „ruke“ za veliku snagu
- Stezne ručke su za rad na radnom stolu
- Precizno oblikovan dio za savijanje savija cijev bez oštećenja

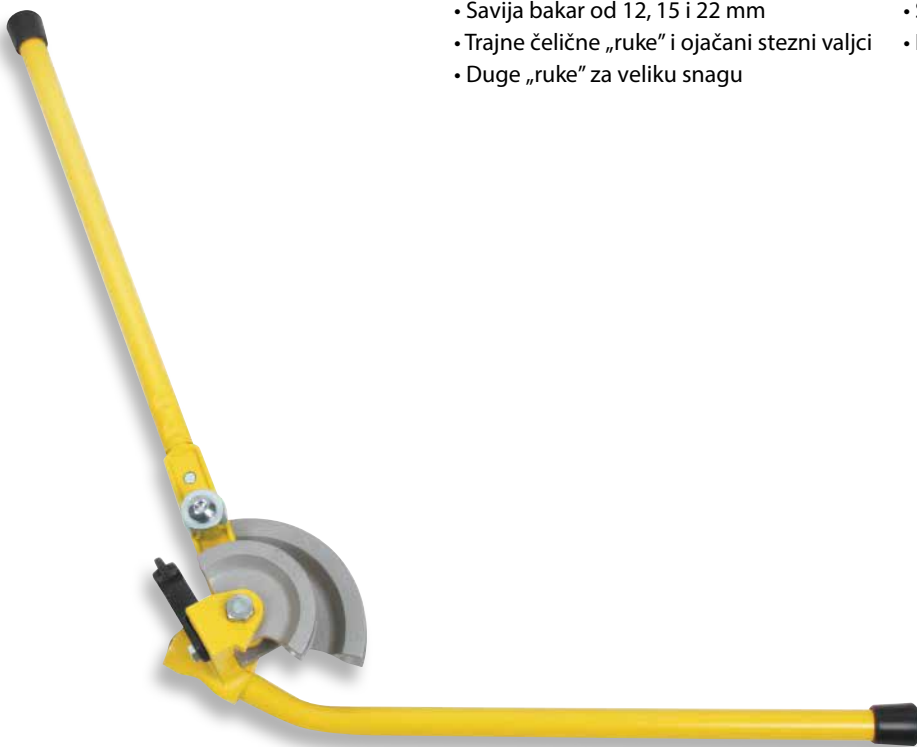

STANLEY				
0-70-452	12,15, 22 mm	X	1	3253560704520





ČEKIČI , ALAT ZA RUŠENJE



STANLEY

KAKO IZABRATI ČEKIĆ

Uvijek, a naročito ukoliko namjeravate koristiti čekić duži period, trebate izabrati FatMax® ANTIVIBE (Nevibrirajući) model, koji zaista eliminira sve vibracije i sprječava rizik povreda istegnuća.

ČEKIĆI SA KANDŽOM

Idealni za građevinske radove uopće, pokrivanje krovova i polaganje podova.

Postoje dva tipa čekića sa kljunom, ravan kljun namijenjena kidanju i stolarski zakrivljen kljun.

Kljun za skidanje idealna je za skidanje podnih obloga i gipsanih ploča ili

za odstranjivanje starih drvenih konstrukcija, dok je zakrivljen kljun bolja za izvlačenje čavala.

Udarne ploče treba biti potpuno ojačana i blago konveksna (ispupčena), da bi odoljela habanju, dok bi vanjski obod glave trebao biti kaljen (nešto manje tvrdo) da

bi minimizirao mogućnost letenja manjih dijelova u slučaju udara u jednako čvrstu ili čvršću površinu.

Pažljivo birajte kljun koji je precizno brušen na vanjskim rubovima. Kljun mora biti ojačan, a poželjno i kaljena u ulju da bi se stvorila čvršća struktura koja će "zagristi" trup i odoljeti lomljenju.

Pravi test kvalitetnog čekića sa kljunom je njegova mogućnost izvlačenja čavla samo zahvatom trupa čavla, a ne kačenjem ispod glave čavla.

Magnetni držač čavla na XL čekiću je neprocjenjiv u slučajevima kada želite zakucati čavla na teško dostupno mjesto, kada je jednostavno nemoguće držati čavla u ruci.

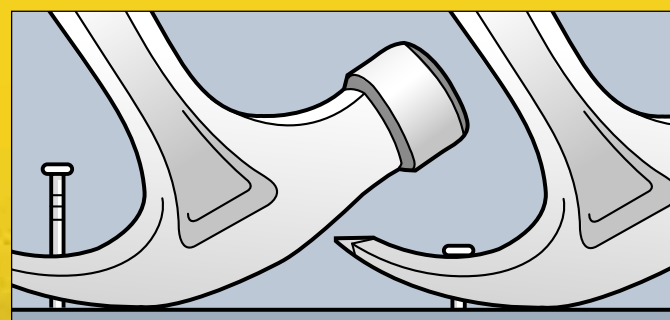
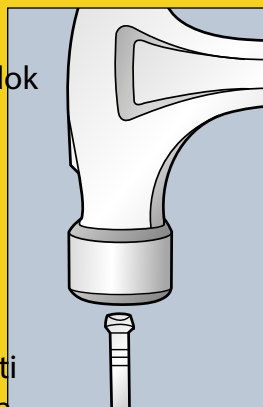

Biranje čekića prave težine je također vrlo bitno, jer nema nikakve koristi od dizanja čekića težine oz za zakucavanje čavala dužih od 50 mm (2"). Jednako će teško biti raditi sa čekićem od 16 oz za zakucavanje čavala od 75 mm. Kao razuman kompromis, čekić sa kljunom od 20 oz je dobar izbor za irunamjenu.

Čekići sa kljunom koji je na sredini okrugao, a sa strana tanji.

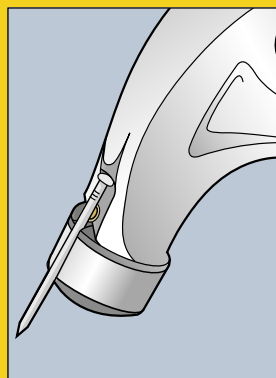

LAGANIJI ČEKIĆI ZA MANJE ČAVLE I IGLE

Warrington čekić sa tanjim kljunom je mnogo lakši alat dostupan u težini od 60 do 120gri predstavlja jako dobar izbor pri počinjanju za izvlačenjem. Za manje čavle i nitne izaberite čekić koji ima dužu ručku i manji prečnik udarne ploče.

KUGLASTI KLJUN - ZA INŽINJERE I MEHANIČARE

Ovi čekići se koriste za inženjerske i automotivske primjene. Kuglasti kljun ima nekoliko funkcija, ali uglavnom se koristi za nitne.

ČEKIĆI SA KVADRATNOM GLAVOM - MACOLA

Ovo bi trebao biti vaš jedini izbor ukoliko namjeravate raditi sa dlijetom za metal. Udarne ploče udarnog alata mora biti veća od dlijeta koje ćete udariti, u suprotnom postoji ozbiljan rizik povrede od hleće metalnih krhotina, naročito ako je glava dlijeta jako istrošena.

SPECIJALNI ČEKIĆI

Stanley također nudi širok raspon specijalitičkih čekića, kovačkih maljeva, čekića/sjekira dvojne namjene i čekića za suhu gradnju dizajniranih za montažu gipsa.

SAVJETI I TRIKOVI

Korištenje čekića je vrlo jednostavno, ali ovi jednostavni savjeti će vam pomoći da ga koristite učinkovitije i sa manje uloženog truda.

SAVJET 1

Držite ručku blizu njenog kraja tako da vam mali prst bude "odmara" na "zaobljenom dijelu". Ovako ćete imati siguran stisak bez potrebe da koristite svu snagu ruku. Opustite se.

SAVJET 2

Pogledajte vaš položaj; za najbolje rezultate dešnjaci bi trebali postaviti svoju lijevu nogu naprijed, a desnu nazad i pod pravim uglom u odnosu na lijevu. Ovako ćete imati čvrsto i stabilno uporište za rad.

SAVJET 3

Neka vam noge budu u širini ramena, da biste čavao udarali horizontalno. Ako vam je desna ruka preniska, postojmoćnost da savijete čavao u pravcu suprotnom od vas, a ako je previsoko čavao će se saviti prema vama.

SAVJET 4

Postavite čavao dok gajoš držite kucnite ga malo da se čvrsto postavi u drvo, najmanje 12 mm za čavao dužine 75 mm. Podignite čekić malo više i udarajte snažno dok ga ne zakucate.

SAVJET 5

Izvlačenje čavala sa kandžom čekića može se napraviti na dva načina. Ili da zakačite kuku čekića za glavu čavla ili da kljunom "zagrizete" trup čavla. Ako izvlačite dugi čavao, najbolje je da zahvatite čavao što bliže dijelu kojim ulazi u materijal, postavite komad otpadnog materijala ispod prednjeg dijela glave da izbjegnute oštećenje materijala (drveta) iz kojeg vadite čavao, zatim lagano povucite prema sebi bez trzanja ručkom. Kako čavao izlazi, tako ili premjestite kljun niže ili ubacite deblji dio otpadnog materijala da biste nastavili vertikalno izvlačiti čavao.

SAVJET 6

Da biste dobro završili započeti posao, nikada nemojte pređuboko zakucati čaval. Upotrijebite Stanley-ev set eksera za zabijanje do površine ili ispod nje. Za potpuno, nevidljivo pričvršćivanje upotrijebite čaval bez glave.

SAVJET 7

Kratke eksere (12 mm) za tanke ploče teško je držati na mjestu, pa iako koristite čekić sa okruglim kljunom i stanjenim rubovima. Zašto ne biste čavlom probušili komad kartona i njega pridržavali prstima, kako biste izbjegli rizik povrede, a onda zakucali ekser na željeno mjesto, uklanjajući karton u posljednjem trenutku. Postoje i mnogi drugi uređaji, komercijalni i improvizirani koji će poslužiti u tu svrhu.

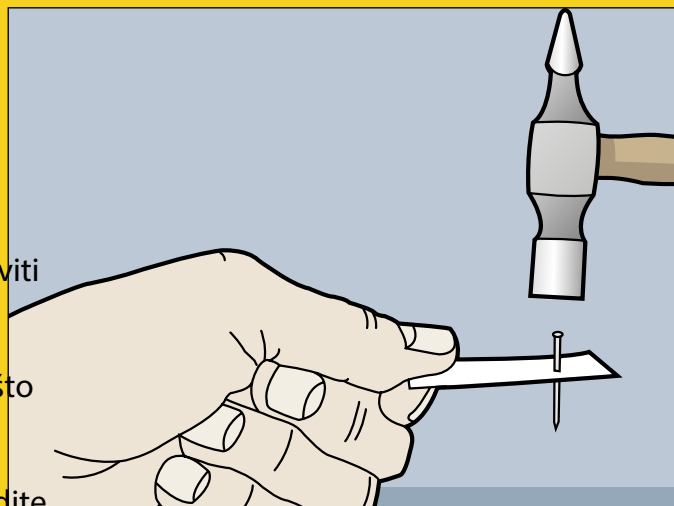

TOP SAVJET

Kupite najbolji. Nikada ne štedite na vašem čekiću.

- Nikada ništa ne udarajte sa stranicama udarne glave jer one nisu ojačane
- Kada zabijate dlijeto ili šilo glava čekića bi trebala biti najmanje 10 mm veća od dijela koji ćete udarati
- Za tvrde zidarske čavle, koristite klupski čekić
- Kada imate novi čekić, dobro bi bilo da uklonite zaštitni lak na udarnoj ploči sa srednje jakim brusnim papirom, da biste smanjili rizik klizenja čekića sa glave čavla
- Čekić za normalne čavle
- Sa dlijetom uvijek koristite macolu i uvijek nosite zaštitne naočale i rukavice

KAKO IZABRATI "ČUDESNU" POLUGU?

POLUGE

Izuzetno koristan alat za zavlacenje, vadjenje čavala i podizanje s polugom u raznim veličinama.



FuBar POLUGE

Jedinstveni Stanley-ev višenamjenski alat dostupan je u tri veličine.

S njima možete izvlačiti, razdvajati, savijati poče, zakucati i vaditi čavle. The FatMax® FuBar poluga bi trebala biti osnovni dio opreme svakog građevinara.



POLUGA ZA RUŠENJE I KIDANJE

Kovana kuka i kljun na kraju poluge izdržat će i najzahtjevnije poslove rušenja.



PRECIZNE POLUGE ZA IZVLAČENJE/PODIZANJE

Kraće poluge za rad iz bliza, uključujući i neke sa jako širokom površinom za podizanje, kako bi se raspodijelila težina. Omogućava vam da pažljivo podignete postojeće letve i podrežete ih sa minimalnom kolateralnom štetom. Ovo je savršen alat za ugradnju kuhinja i unutrašnje dekoraterstvo.

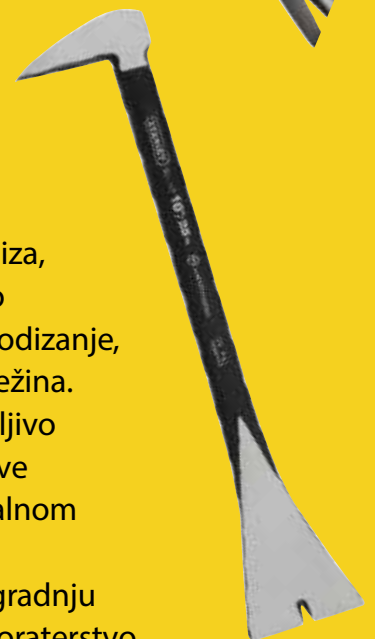

SAVJETI I TRIKOVI

SAVJET 1

Rezanje cigli i blokova bi trebali raditi sa zidarskim dlijetom i maljem. Napravite lagani rez na svakoj strani cigle, a zatim nastavite rezati sa čvršćim udarcem na dlijeto dok neobijete čist rez.

SAVJET 2

Manja zidarska dlijeta namijenjena su za skidanje keramike sa zidova i podova. Tajna je u postavljanju ruba dlijeta pod pravi ugao između pločice i poda; oštar udarac ključa i čekićem bi trebao biti dovoljan da odvoji pločicu od poda.

SAVJET 3

Prirodni kamen ima strukturu sličnu kao drvo, ali mnogo manje predvidljivu. Izbjegavajte pravljenje teških rezova u sredini kamena, jer će rezultat vjerovatno biti potpuno razbijanje kamena. Radite pažljivo pri krajevima, sa dlijetom okrenutim od trupa kamena. Pravite lagane rezove.

Ako radite sa kamenom, uvijek koristite zaštitne naočale i rukavice.

ČEKIĆI

STANLEY® FATMAX® PROFILISANI ČEKIĆI



STANLEY
FATMAX

- 100% čelik za čvrstoću i trajnost
- 15oz Čekić sa učinkom 28oz
- 75% veća udarna površina za bolju efikasnost i tačnost
- Unikatni duplo očvrstnuti rubovi glave i kandža smanjuju mogućnost da se čelik ostruže ili slomi
- Mala težina alata smanjuje opterećenje ramena

!

STANLEY				
XTHT1-51123	FATMAX® Zavarivanje I-BEAM čekić 12Oz RC	-	1	3253561511233
XTHT1-51148	FATMAX® Zavarivanje I-BEAM čekić 12Oz CC	-	1	3253561511486

Stanley je primijenio znanost i modernu tehnologiju za stvaranje patentirane revolucionarne cijevne ručke koja praktički eliminira sve vibracije i sprečava rizik od ponavljajućih naprezanja i ozljede.

STANLEY
FATMAX
ANTIVIBE™

Kovana glava iz jednog dijela i drška izuzetne snage – veće područje udara jedinstveni sistem apsorpcije udarca ugrađen u poliuretansku čučku, sa oblikom i teksturom za veću udobnost pri radu i neklizeći zahvat ručke.

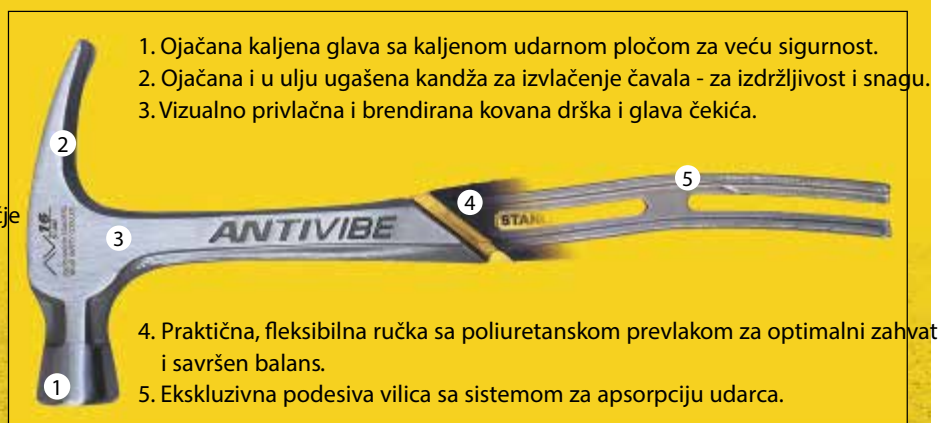

STANLEY® FATMAX® ANTIVIBE™ METALNI ČEKIĆI



STANLEY
FATMAX

- 1 komad livenog čeličnog čekića sa odgovarajućom unaprijeđenom tehnologijom apsorpciju vibracija viljuške
- 25% veće udarno lice reducirano zbog balansa i osjećaja
- Novi dizajn meke ručke za bolji grip, comfort
- Precizno balansirana glava za veću učinkovitost i preciznost

STANLEY				
FMHT1-51275	16oz/453g (Čekić sa zakrivljenom kljunom)	X	2	3253561512759
FMHT1-51276	16oz/453g (Čekić sa kljunom za odvaljivanje)	X	2	3253561512766
FMHT1-51277	20oz/567g (Čekić sa zakrivljenom kljunom)	X	2	3253561512773
FMHT1-51278	20oz/567g (Čekić sa kljunom za odvaljivanje)	X	2	3253561512780

STANLEY® FATMAX® ANTIVIBE™ RUDARSKI ČEKIĆ, NEVIBRIRAJUĆI

STANLEY
FATMAX

- Kamenorezački čekić za upotrebu u zatvorenim prostorima sa malo radnog prostora za zamah u punom luku

- Patentirana Anti-Vibe™ tehnologija smanjuje vibracije koje se prenose na zglob i lakat
- Ergonomski oblik ručke sa Thermo-Plastic gumenim rukohvatom
- Kovana konstrukcija iz jednog dijela za snagu i izdržljivost
- Upotrebljiv pri zabijanju dlijetačeva za bušenje rupa uz još mnogo drugih mogućnosti primjena



STANLEY	i	📦	📦	📦
1-56-001	1360 g	-	4	3253561560019

STANLEY® FATMAX® ANTIVIBE™ ČEKIĆ ZA SUHOMONTAŽNE PLOČE, NEVIBRIRAJUĆI

STANLEY
FATMAX

- Specijalno napravljen za ugradnju suhe gradnje/gipsa
- Patentirana Anti-Vibe™ tehnologija smanjuje prenos vibracija na zglob i lakat

- Glava i ručka od kovanog čelika iz jednog dijela za maksimalnu izdržljivost
- Specijalna oštrica-rub idealna je za uklanjanje starog materijala i označavanje mjesta koja treba izrezati za električne priključke
- Udarne ploče za lakše zakucavanje iznad glave



STANLEY	i	📦	📦	📦
1-54-015	400 g	-	4	3253561540158

STANLEY® FATMAX® ANTIVIBE™ ZIDARSKI ČEKIĆ, NEVIBRIRAJUĆI

STANLEY
FATMAX

- Čekić za rezanje cigle, crijepa i betonskih blokova
- Patentirana Anti-Vibe™ tehnologija smanjuje prenos vibracija na zglob i lakat
- Glava i ručka od kovanog čelika iz jednog dijela za maksimalnu izdržljivost

- Oštrica ima ojačan rezni rub, oblikovan za zasijecanje materijala prije udara za postizanje ravnomjernog reza
- Ravna udarna ploča sa ukomorenim rubovima



1-54-022



1-51-937

STANLEY	i	📦	📦	📦
1-51-937	600 g	-	4	3253561519376
1-54-022	570 g	-	4	3253561540226

ČEKIĆ S ČELJUSTI OD STAKLENH VLAKANA



- Velika ručka od staklenih vlakana za čvrstoću i izdržljivost
- Epoksidom čvrsto spojena glava za osiguranje nemogućnosti odvajanja za vrijeme uobičajene uporabe glave
- Ručka od dva materijala za udobnost, izrezbarena za protukliznost
- Proširena ručka za poboljšanu energiju okretanja i bolju ergonomiju
- Zaštita od presnažnog udarca zbog dodane izdržljivosti koja osigurava žilavost u području glave
- Magnetska glava

STANLEY	i	☞	☒	📊
STHT0-51309	450 g	-	4	3253560513092
STHT0-51310	560 g	-	4	3253560513108
STHT9-51309	450 g s petljom	x	6	3253569513093

LAGANI ČEKIĆ OD STAKLENIH VLAKANA



- Velika ručka od staklenih vlakana za čvrstoću i izdržljivost
- Epoksidom čvrsto spojena glava za osiguranje nemogućnosti odvajanja za vrijeme uobičajene uporabe glave
- Ručka od dva materijala za udobnost, izrezbarena za protukliznost
- Proširena ručka za poboljšanu energiju okretanja i bolju ergonomiju
- Zaštita od presnažnog udarca zbog dodane izdržljivosti koja osigurava žilavost u području glave
- Magnetska glava

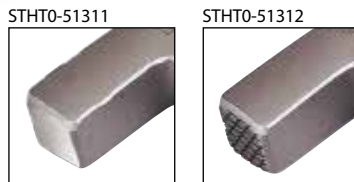

STANLEY	i	☞	☒	📊
STHT0-51311	600 g	-	6	3253560513115
STHT0-51312	600 g CF	-	6	3253560513122

ČEKIĆ OD STAKLENIH VLAKANA



- Velika ručka od staklenih vlakana za čvrstoću i izdržljivost
- Epoksidom čvrsto spojena glava za osiguranje nemogućnosti odvajanja za vrijeme uobičajene uporabe glave
- Ručka od dva materijala za udobnost, izrezbarena za protukliznost
- Proširena ručka za poboljšanu energiju okretanja i bolju ergonomiju
- Zaštita od presnažnog udarca zbog dodane izdržljivosti koja osigurava žilavost u području glave

STANLEY	i	☞	☒	📊
STHT0-54123	730 g	-	2	3253560541231

ČEKIĆ OD STAKLENIH VLAKANA – KLUB

- Velika ručka od staklenih vlakana za čvrstoću i izdržljivost
- Epoksidom čvrsto spojena glava za osiguranje nemogućnosti odvajanja za vrijeme uobičajene uporabe glave
- Ručka od dva materijala za udobnost, izrezbarena za protukliznost
- Proširena ručka za poboljšanu energiju okretanja i bolju ergonomiju
- Zaštita od presnažnog udarca zbog dodane izdržljivosti koja osigurava žilavost u području glave



STANLEY	i	☐	☒	📊
STHT0-54126	1000 g	-	2	3253560541262
STHT0-54127	1250 g	-	2	3253560541279
STHT0-54123	1500 g	-	2	3253560541286

BUČNI ČEKIĆ OD STAKLENIH VLAKANA

- Velika ručka od staklenih vlakana za čvrstoću i izdržljivost
- Epoksidom čvrsto spojena glava za osiguranje nemogućnosti odvajanja za vrijeme uobičajene uporabe glave
- Ručka od dva materijala za udobnost, izrezbarena za protukliznost
- Proširena ručka za poboljšanu energiju okretanja i bolju ergonomiju
- Zaštita od presnažnog udarca zbog dodane izdržljivosti koja osigurava žilavost u području glave



STANLEY	i	☐	☒	📊
STHT0-51906	200 g	-	6	3253560519063
STHT0-51907	300 g	-	6	3253560519070
STHT0-51908	500 g	6	6	3253561546860
STHT0-51909	800 g	-	4	3253560519094
STHT0-51910	1000 g	-	4	3253560519100

ČEKIĆ OD STAKLENIH VLAKANA ZA ELEKTRIČARA

- Tijelo od lijevanog željeza za čvrstoću i izdržljivost
- Spojna brava/čvrsta brava za sprječavanje neželjenog kretanja čeljusti
- Hladno kovana čelična šipka, snažno stražnje tijelo smanjuje otklon pod opterećenjem
- Meka ručka dizajnirana za udobnost pri primjeni pod visokim opterećenjem
- Meki podlošci štite radni materijal



STANLEY	i	☐	☒	📊
STHT0-51911	200 g	-	6	3253560519117
STHT0-51912	500 g	-	6	3253560519124

PLAVI ČEKIĆ SA KLJUNOM



- Ručka od vinila, ne propušta ulja i većinu otapala
- Cjevasta, ovalna drška kombinira snagu sa osjećajem laganosti
- Kovana i toplinski obrađena glava za veću snagu i učinkovitost

STANLEY	i	☐	☒	☐
1-51-488	450 g	-	6	3253561514883
1-51-489	570 g	-	6	3253561514890

ČEKIĆ SA KLJUNOM ZA ČELIK



- Toplinska obrada protiv blještenja u zoni udaranja za čvrstoću i sigurnost
- Bešavna, ovalna, cjevasta čelična drška za snagu i balans
- Sklop glave i ručke odgovara 5 tonskoj sili za veću sigurnost
- Ergonomska ručka mekanog rukohvata za veću udobnost i bolji stisak
- Glava od karbona / čelika u potpunosti toplinski obrađena za snagu, izdržljivost i sigurnost

STANLEY	i	☐	☒	☐
1-51-031	450 g	-	4	5000366510316
1-51-033	570 g	-	4	5000366510330

STOLARSKI ČEKIĆ SA MAGNETNOM GLAVOM I KLJUNOM



- U skladu sa DIN 7239
- Magnetna glava
- Kromirana cjevasta drška i lijevana anatomska ručka
- Jednim potezom postave čekić u stolariju i oslobodite ruke
- Izvlačenječavalai držač za pozicioniranje čavala
- Kvadratna ravna glava

STANLEY	i	☐	☒	☐
1-51-037	600 g	-	6	3253561510373

STEELMASTER ČEKIĆ SA KLJUNOM, ČELIČNI



- Zona udarca toplinski obrađena protiv blještenja, za čvrstoću i sigurnost
- Bešavna, ovalna, cjevasta čelična drška za snagu i balans
- Sklop glave i ručke odgovara 5 tonskoj sili za veću sigurnost
- Ergonomska ručka mekanog rukohvata za veću udobnost i bolji stisak
- Glava od karbona / čelika u potpunosti toplinski obrađena za snagu, izdržljivost i sigurnost

STANLEY	i	☐	☒	☐
1-51-039	500 g	-	6	3253561510397

STEELMASTER, SJEKIRA ČELIČNA



- Spoj Glava/Ručka može izdržati silu povlačenja veću od 3 metričke tone
- Zaštitna futrola za glavu sjeckire sa kopčom za remen
- Bešavna, cjevasta, čelična drška toplinski obrađena za veću sigurnost
- Ergonomska neklizeća ručka, otporna na otopine

STANLEY	i	📦	📦	📦
1-51-030	600 g	-	6	3253561510304

BRAVARSKI ČEKIĆ DIN 1041



- Centrirani kljun
- Drvena ručka
- Može se koristiti kao čekić za klamanje ili stolarski čekić

STANLEY	i	📦	📦	📦
1-51-171	100 g	-	4	3253561511714
1-51-172	200 g	-	4	3253561511721
1-51-173	300 g	-	4	3253561511738
1-51-174	400 g	-	4	3253561511745
1-51-175	500 g	-	4	3253561511752
1-51-178	800 g	-	2	3253561511783

ELEKTRIČARSKI ČEKIĆ SA DRVENOM RUČKOM



- Drvena ručka, jako produžen kljun
- Idealan za zabijanje valjalica klinova na nepristupačnim mjestima

STANLEY	i	📦	📦	📦
1-54-697	200 g	-	4	3253561546976

ČEKIĆ SA ZAobljenom GLAVOM



- Neslomiv zbog trajno pričvršćene drške za glavu sa epoksi smolom - za veću sigurnost
- Ravna glava i odrezak ključeva za veću otpornost
- Kaljena čelična glava za dugovječnost
- Ručka od jasenovog drveta za dugovječnost i bolji balans

STANLEY	i	📦	📦	📦
1-54-051	1000 g	-	2	3253561540516
1-54-053	1500 g	-	2	3253561540530

COMPO-CAST®

ZABIJANJE BEZ POVRATNOG ODSKAKANJA

Kretanje malih čeličnih kuglica u glavi čekića zaustavlja odskakanje koje se pojavljuje kod udarca tradicionalnim čekićem.

BEZ KLIZANJA

Čelična glava i ručka su u potpunosti preliveni sa debelim uretanskim slojem, koji sprječava oštećenja radnog predmeta i udarne ploče.

BEZ ISKRENJA

Nema izloženih metalnih dijelova, što znači da se ovi čekići mogu koristiti u okruženjima u kojima bi jedna iskra mogla dovesti do eksplozije.

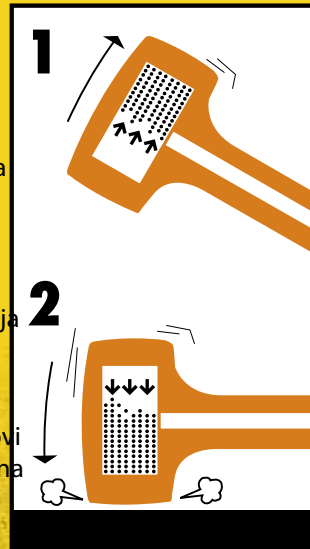

SNAGA I PRECIZNOST

Kada glava čekića udari predmet, kuglice se pomiču prema naprijed pojačavajući udarnu silu, ali istovremeno eliminiraju odskakanje čekića pružajući vam potpunu kontrolu i sigurnost.

COMPO-CAST® ČEKIĆ SA STANDARDNOM GLAVOM I MEKOM UDARNOM PLOČOM

- Čelikom ojačana ručka daje dodatnu snagu i sigurnost, neće se slomiti pri jakom udarcu
- Meka udarna ploča neće oštetiti površinu ili opremu
- Uretan mu omogućava elastičniji oblik nakon udarca
- Compo-Cast® neće oštetiti predmete zahvaljujući svojoj konstrukciji prelivenoj uretanom



STANLEY	i	☑	☒	📊
1-57-530	38 x 225 mm / 283 g	-	4	3253561575303
1-57-531	44 x 280 mm / 510 g	-	4	3253561575310
1-57-532	51 x 325 mm / 600 g	-	4	3253561575327
1-57-533	64 x 355 mm / 1180 g	-	4	3253561575334
1-57-534	70 x 405 mm / 1479 g	-	2	3253561575341

COMPO-CAST® KOVAČKI MALI

- Uretan mu omogućava elastičniji oblik nakon udarca
- COMPOCAST ne oštećuje predmete zahvaljujući svojoj konstrukciji prelivenoj uretanom
- Ne odbija se zahvaljujući stotinama čeličnih kuglica koje se pomjeraju unutar glave i apsorbiraju energiju prateći udarac



STANLEY	i	☑	☒	📊
1-57-550	70 x 510 mm / 2260 g	-	2	3253561575501
1-57-552	89 x 760 mm / 4760 g	-	2	3253561575525
1-57-554	87 x 915 mm / 5210 g	-	2	3253561575549



STANLEY® FATMAX® NEVIBIRAJUĆI ČEKIĆ ZA RUŠENJE I RAZBIJANJE

STANLEY
FATMAX



- Prvi svjetski čekić za rušenje sa ručkom za apsorpiranje vibracija
- Nos u obliku metka daje 2x veću koncentraciju snage udarca
- Izdržljiv, Gumirani rukohvat za bolje priranjavanje, Komfortna i absorbira vibracije
- Snažna visoko otporna polipropilena obojka pruža dodatnu izdržljivost i zaštitu kod udarca
- Prsten koji apsorbuje i izolira vibracije sa glave čekića
- Livena glava čekića je permanentno vezana za ručku zbog dodatne izdržljivosti
- 3 modela rušećeg čekića dostupna: macola - čekić, čekić za rušenje i razbijanje, bravarski čekić



Zrnasti oblik glave čekića daje 2x više koncentrirane udarne snage

STANLEY	7	☒	☒	📊
FMHT1-56006	Macola - čekić 1361 g	X	2	3253561560064
FMHT1-56008	Demolirajući čekić 1814 g	X	2	3253561560088
FMHT1-56009	Bravarski čekić 1814 g	X	2	3253561560095
FMHT1-56010	Rušeći čekić 2721 g	X	2	3253561560101
FMHT1-56011	Rušeći čekić 3628 g	X	2	3253561560118
FMHT1-56019	Rušeći čekić 4536 g	X	2	3253561560194

ALATI ZA RUŠENJE

FUBAR™ III STANLEY® FATMAX®

STANLEY
FATMAX

Kaljani čelik sprječava lomljenje

Dio od kovanog čelika povećava izdržljivost



Nagibni utor za čavle
za jednostavno uklanjanje čavala

Dvaredačeljusti idealno za hvatanje



- Glava i ručka iz jednog dijela od kovanog čelika
- Kljun sa 2 nazubljena kraka (2 x 4)
- Jednodijelni čelični kovački malj
- Precizna kandža za dizanje
- Kuka za razbijanje suhe gradnje
- Gumeni rukohvat
- Dio za vađenje čavala
- Poluga za dizanje

- Toplinski obrađena i kaljena udarna ploča
- Kaljeni čelik sprječava lomljenje
- Konstrukcija I-profil
- Dugotrajan
- Dodatna snaga
- Teksturirana ručka pruža udobnost u kontroli tije komada

STANLEY				
1-55-120	FuBar III 760 mm	-	1	3253561551208

FUBAR™ STANLEY® FATMAX®

STANLEY				
1-55-099	FuBar 457 mm	-	2	3253561550997

FUBAR™ II STANLEY® FATMAX® 4-U-1 ALAT ZA PODIZANJE, RAZDVAJANJE, SAVIJANJE PLOČA I POSLOVE ZAKUCAVANJA

STANLEY				
1-55-119	FuBar II 380 mm	-	2	3253561551192

STANLEY® FATMAX® PAJSER



STANLEY
FATMAX

- Otvor za izvlačenje eksera - za duboko zakucane eksere
- Vrh pajsera za izvlačenje eksera - glava za izvlačenje eksera

- Zupčasto profilisana površina prilagođena individualnim radovima koji uključuju izvlačenje i cepanje
- Čelik za opruge - 18 mm čelična sekcija
- Udarana površina - podmetač omogućava ukleštavanje metalnog štapa prilikom uvođenja u rupe, pukotine i mesta spajanja

STANLEY				
FMHT0-55016	Fatmax® Višenamenski pajser 750 mm	X	1	3253560550165

STANLEY® FATMAX® ČELIČNA ŠIPKA ZA RAZBIJANJE S ČELIČNOM OŠTRICOM



STANLEY
FATMAX

- Čelična opruga za ekstremnu snagu i izdržljivost
- Precizan rub za bolje probijanje
- Širi dio s polugom za veću snagu poluge

- Ravna udarna ploča za rušenje i razbijanje sa čekićem
- Lagan za jednostavno korištenje
- Dostupan u tri veličine: 61 cm i 91,50 cm

STANLEY				
1-55-503	600 mm	-	2	3253561555039
1-55-504	900 mm	-	2	3253561555046
1-55-513	762 mm	-	2	3253561555138

STANLEY® FATMAX® ŠIPKA ZA RAZBIJANJE



STANLEY
FATMAX

- Oblik ručke olakšava izvlačenje čavala podizanje i izvlačenje
- Toplinski obrađena za veću trajnost
- Rascijepljena kandža i skošeni krajevi povećavaju učinkovitost i funkcionalnost

- Visoko vidljivi, puderom premazan završni sloj
- Skošeni prorez za brzo i lako izvlačenje čavala
- Kovani karbon čelik napravljen da izdrži 975ft-lbs savijanja
- Dizajn od tri režnja za povećanu snagu i trajnost

STANLEY				
1-55-101	Ø 20 mm x 360 mm	-	4	3253561551017

KANDŽA - POLUGA ZA ČAVLE

- 
- Kljunza čavleza teško dostupna mjesta
 - Specijalna kandža za vađenje
 - Visokovidljiv, puderom premazan završni sloj

- Toplinski obrađen, kovani karbon čelik za povećanu izdržljivost

STANLEY				
1-55-155	500 mm	-	6	8001140551553
1-55-156	600 mm	-	6	8001140551560
1-55-157	700 mm	-	6	8001140551577

POLUGA SA KANDŽOM



- Toplinski obrađena za povećanu izdržljivost i otpornost na savijanje
- Toplinski obrađen, kovani karbon čelik za povećanu trajnost
- Polirane ukošene kandže omogućavaju precizno vađenje čavala i izvlačenje
- Ravna udarna ploča omogućava podvlačenje kandže pod duboko ugrađene čavale
- Oblik poluge je takav da olakšava vađenje čavala podizanje i izvlačenje
- Visoko vidljiv, puderom premazan završni sloj

STANLEY	i	☒	☒	☒
0-55-114	Kandža, 10" / 250 mm	X	2	3253560551148
0-55-115	Kandža, 12" / 300 mm	X	2	3253560551155
0-55-116	Specijalno oblikovana šira kandža, 8"/200 mm	X	2	3253560551162
0-55-117	Specijalno oblikovana šira kandža, 10"/250 mm	X	2	3253560551179

WONDER BAR® „ČUDESNA“ ŠIPKA



- Visokovidljivi, puderom premazan završni sloj
- Polirani vrhovi i ukošeni prorezi - odličan za vađenje čavala podizanje i izvlačenje
- Polirani i ukošeni rezni rubovi
- Oblik šipke olakšava vađenje čavala
- Kovani karbon čelik za povećanu snagu i trajnost
- Toplinski obrađen, kovani karbon čelik za povećanu izdržljivost

STANLEY	i	☒	☒	☒
1-55-515	„Čudesna“ Šipka, 320 mm	-	4	3253561555152
1-55-525	Super „Čudesna“ Šipka, 380 mm	-	4	3253561555251
1-55-526	„Čudesna“ Šipka X21, 530 mm	-	4	3253561555268

STANLEY® FATMAX® ZIDARSKO DLIJETO

STANLEY
FATMAX

Rukohvat od Bi-materijala za povećanu udobnost i zaštitu od precrtavanja

Pojačani, kaljeni za dodatnu sigurnost

Kovani od krom-vanadij čelika za povećanje snage i izdržljivosti i manje habanje

Držać Stanley sječiva traju duže do ponovnog oštrenja

4-18-330

4-18-331

4-18-327

4-18-333

4-18-332

4-18-329



STANLEY	i	☒	☒	☒
4-18-333	Klesarska, 45 x 250 mm	X	3	3253564183338
4-18-327	Zidanje, 76 x 215 mm	X	3	3253564183277
4-18-328	Zidanje, 100 x 215 mm	X	3	3253564183284
4-18-331	Podovi, 75 x 275 mm	X	3	3253564183314
4-18-330	Električarsko, 55 x 250 mm	X	3	3253564183307
4-18-332	Zidarsko (Dugo), 25 x 300 mm	X	3	3253564183321
4-18-329	Beton, 19 x 300 mm	X	3	3253564183291

ZIDARSKO DLIJETO



- Kvalitetni kromirani vanadium čelik
- Gašeno i kaljeno u skladu sa specifikacijama za dodatnu sigurnost

STANLEY	i	📦	☒	📊
4-18-286	Zidarsko Dlijeto, 10 x 140 mm	X	3	3253564182867
4-18-287	Zidarsko Dlijeto, 12 x 150 mm	X	3	3253564182874
4-18-288	Zidarsko Dlijeto, 16 x 170 mm	X	3	3253564182881
4-18-289	Zidarsko Dlijeto, 19 x 175 mm	X	3	3253564182898
4-18-290	Zidarsko Dlijeto, 22 x 200 mm	X	3	3253564182904
4-18-291	Zidarsko Dlijeto (Dugo), 25 x 300 mm	X	3	3253564182911
4-18-292	Univerzalno Dlijeto (Ravno), 32 x 300 mm	X	3	3253564182928
4-18-298	Set 3 kom.	X	3	3253564182980
4-18-299	Set 12 kom	X	3	3253564182997

ZIDARSKI SET



- Kvalitetni kromirani vanadium čelik
- Jednodijelna kovana konstrukcija od kvalitetnog kromiranog vanadium čelika za povećanu snagu i izdržljivost
- Završni sloj od pudera za povećanu vidljivost
- Gašeno i kaljeno u skladu sa specifikacijama za dodatnu sigurnost

STANLEY	i	📦	☒	📊
4-18-297	Zidarski Set, 100 x 215 mm	X	3	3253564182973
4-18-294	Zidarsko Dlijeto, 45 x 215 mm	X	3	3253564182942

SET BUŠAČA



- Gašeno i kaljeno prema preciznim specifikacijama
- Kvalitetni kromirani vanadium čelik
- Završni sloj od pudera za povećanu vidljivost
- Jednodijelna konstrukcija, kovana od kaljenog čelika za snagu i duži vijek trajanja

STANLEY	i	📦	☒	📊
4-18-226	Set Bušača od 6 kom	X	3	3253564182263
4-18-236	Zabijač 10 x 140 mm	X	3	3253564182362

SREDIŠNJI PROBIJAČ

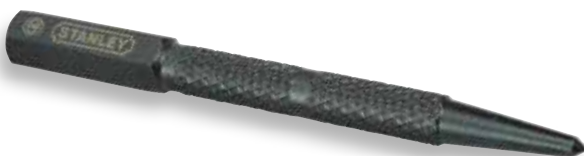

- Zakaljena učka sa kvadratnom glavom
- Brušeni trup za veću preciznost
- Ojačana i kaljena legura čelika za dugotrajnost
- Kvadratna glava, skošeni polirani vrhovi

STANLEY	i	📦	☒	📊
0-58-120	3,2 x 101 mm	X	6	3253560581206

STANLEY® FATMAX® SET ZA ZAMJENU ČAVALA

STANLEY
FATMAX

- FatMax Obložena ručka
- Ručka od dva materijala za udoban i neklizeći zahvat rukom

- Izmjenjiv sistem prihвата i obične nastavke borera
- Dvije veličine čavala u jednoj (1/32 i 2/32)



STANLEY	i	☐	☒	☐
1-58-501	76 mm	X	4	3253561585012

PROBIJAČ

- Kockasta glava
- Brušeni trup

- Cjelokupan od ojačanog i kaljenog čelika
- Skošeni polirani vrhovi

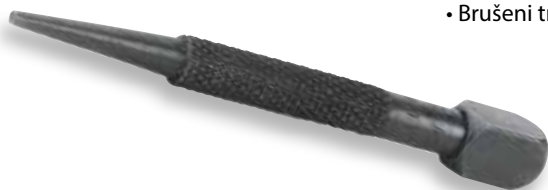

STANLEY	i	☐	☒	☐
0-58-111	ø 0,8 x 102 mm	X	6	3253560581114
0-58-112	ø 1,6 x 102 mm	X	6	3253560581121
0-58-113	ø 2,4 x 102 mm	X	6	3253560581138
0-58-114	ø 3,2 x 102 mm	X	6	3253560581145

SET DYNAGRIP PROBIJAČA

- Dugi, ukošeni vrhovi za bolje poravnanje
- Ručka od elastomera za dobar zahvat rukom

- Tri različite veličine, u bojama za lakše prepoznavanje
- Od kaljenog čelika za duži vijek trajanja



STANLEY	i	☐	☒	☐
0-58-930	ø 0,8; 1,6; 2,4 mm, kit 3 pcs	X	6	3253560589301
0-58-911	ø 0,8 mm	X	6	3253560589110
0-58-912	ø 1,6 mm	X	6	3253560589127
0-58-913	ø 2,4 mm	X	6	3253560589134

A series of 30 horizontal dotted lines for writing.



STEGE I KLIJEŠTA



KAKO IZABRATI STEZALJKU

Prilikom biranja uvijek imajte na umu koji je glavni posao pri kojem ćete koristiti stezaljku i onda kupite stezaljku odgovarajuće veličine i namjene - sa preteškom i prejakom možete oštetiti delikatan radni komad; sa prelaganom možete oštetiti samu stezaljku.

FatMax® STOLARSKA STEZALJKA

Ona vam nudi najlakše i najbrže podešavanje i idealna je za stezanje materijala za radnu klupu, za pridržavanje elemenata prilikom njihovog ljepljenja, ali ako joj okrenete čeljust, možete je koristiti za širenje površina na jedan siguran i kontroliran način.



STEZALJKE ZA KUTEVE

Primjerena za pričvršćenje jednog kuta. Njena prednost je da se može stegnuti za radnu klupu, tako da vam obje ruke ostanu slobodne za završna usklađivanja.



F STEZALJKA

Vjerovatno najčešće upotrebljavana u radionicama i to zbog lakoće podešavanja veličine i zategnutosti. Za najzahtjevnije poslove koristite „F” stezaljku sa „T” čeličnom šipkom da biste izbjegli uvijanje i savijanje.



TRAKASTA STEZALJKA

Najlonska traka od 4,5 m za stezanje bilo kojeg oblika.

Dvije stezaljke u kombinaciji sa čvrstim šipkama tvore vrlo snažnu stezaljku sa konstrukcijom za veliki kapacitet. Nije potreban nikakav alat za zatezanje stezaljke.

G STEZALJKA

Kovana od izdržljivog kovanog željeza za izuzetnu snagu. Koriste se u sličnim situacijama kao i „F” stezaljka, ali pri višim opterećenjima. Najkorisnije veličine su 100 mm i 150 mm.



SAVJETI I TRIKOVI

SAVJET 1

Prije nego počnete s ljepljenjem, pa i najjednostavnijih stvari, uvijek provjerite da svi spojevi dobro prijanjaju i da su stezaljke prilagođene da zahtijevaju minimalno zatezanje i reguliranje kod ljepljenja.

SAVJET 2

Osigurajte da snaga stegi bude usmjerena na mjesto pregiba.

SAVJET 3

Kod stezanja do širine trupla staviti kruti komad drveta između steznih uložaka. Još je bolje ako je drvo blago konveksno, jer to će širenje spona utjecati više na bolje završne radove. Za to vam je potrebno najmanje tri ruke tako držite dva komada drveta u položaju sa malom "C" ili "F" spojnicom ostavljajući obje ruke slobodne za točno pozicioniranje velike kopče.

SAVJET 4

Snažno zategnite kopče. Ovisno o vrsti posla mogli biste raditi s četiri, ili čak osam stega u isto vrijeme, tako da možete izvesti sva spajanja u isti trenutak, bez nepotrebnog stresa.

SAVJET 5

Nakon što ste zatvorili sve pregibe trebate provjeriti da li su pod pravim kutom. Najbolji način da to učinite je da izmjerite dijagonale sa kutnim mjeračem.

Alternativno, uzmite dva tanka komada drveta izoštrana na rubu i ispružite dijagonalno preko okvira. Označite crtu preko dva komada drveta a onda usporedite dimenziju dijagonala preko ostalih kutova. Trebali biste biti u mogućnosti napraviti manje prilagodbe koje zahtijeva promijena položaja stezaljke.

SAVJET 6

Ako koristite paralelne stezaljke za ljepljenje šire ploče od ruba do ruba (rubbed joint) podesite otvor za zaštitni komadić drva i položite stega na klupu ili na pod. Stavite zaljepljene dijelove na vrh stezaljki koje zaštitite komadićima papira.

SAVJET 7

Za obradu rubova blanjom nije potrebno snažno pritiskati. Ako veličina posla zahtijeva više od dvije stezaljke stegnite jednom na gornjoj strani. Kad stegnute, provjerite da okviri ostanu ravni na mjestu pritiska. Ako nisu, to znači da je vrijeme da izvučete blanju i napravite posao kako treba.

SAVJET 8

Vrlo važna značajka mnogih stezaljka je u mogućnosti da se kopče vrte oko svoje osi. Često pri testiranju pregiba na suhoj podlozi mogu biti jako zalijepljeni. Da bi se razdvojili čekićem možemo izazvati preveliku štetu, ali ali s našim stezaljkama možete ih obrnuti, što vam omogućuje da otvorite pregibe na kontrolirani način.

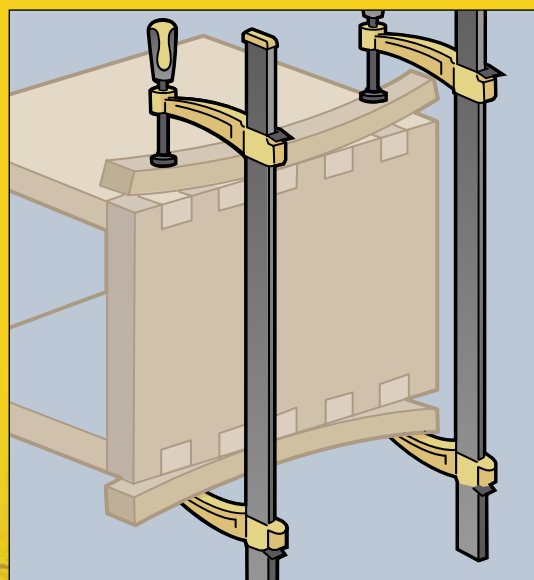
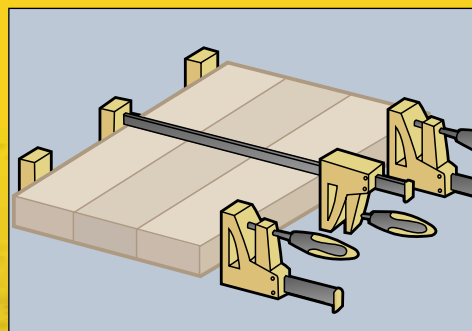
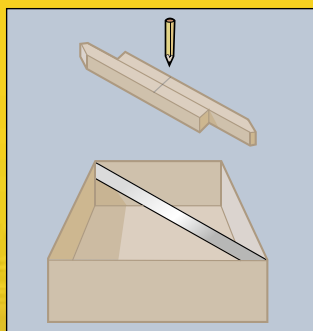

STEGE

FATMAX[®] BRZE STEGE

STANLEY
FATMAX[®]

Izmenjivi meki ulošci na
čeljustima za ravnomeran pritisak

DUŽE I JAČE STEZANJE*

Okretna čeljust
sa dugmetom za
brzu promenu u
režim širenja**



Čelična I-profil
vođica

Izdržljivo tijelo velike
čvrstoće - sprečava
kliznje tijekom stezanja

Ergonomski okidač
za brzo otpuštanje
velikih sila stezanja

Ručka velike poluge
sa čeličnim jezgrom
za velike sile
stezanja***

PREGLED I KARAKTERISTIKE

	STANLEY	Veličina (mm)	Sila stezanja (kg)	Dubina čeljusti (mm)	Način okretanja			
XL	FMHT0-83238	150	270	92	Bez alata - dugme	X	1	3253560832384
	FMHT0-83239	300				X	1	3253560832391
	FMHT0-83240	600				X	1	3253560832407
	FMHT0-83241	900				X	1	3253560832414
	FMHT0-83242	1250				X	1	3253560832421
L	FMHT0-83234	150	135	78	Bez alata - dugme	X	1	3253560832346
	FMHT0-83235	300				X	1	3253560832353
	FMHT0-83236	600				X	1	3253560832360
	FMHT0-83237	900				X	1	3253560832377
M	FMHT0-83232	150	45	76	Pričvrtni vijak	X	1	3253560832322
	FMHT0-83233	300				X	1	3253560832339
S	FMHT0-83231	110	15	38	Pričvrtni vijak	X	1	3253560832315
4 PACK	FMHT0-83243	Uključuje stege 2 x 300mm i 2 x 150mm. Vidi gor za detalje				X	1	3253560832438

* NOVE FatMax XL brze stege imaju 24% jače stezanje nego naši prethodni odgovarajući modeli, i drže jak pritisak tijekom perioda od 24h. ** Opcija okretanja glave sa dugmetom dostupna samo kod XL i L modela. *** Ručka sa čeličnim jezgrom samo kod XL modela.

STANLEY® FATMAX® STOLARSKÉ STEZALJKE

STANLEY
FATMAX

Patent za zatvaranje
vjerovatno najbrži
okidač na svijetu

Prihvata je povećan
na masivnih 160 kg

Pojačana najlonska
i čelična konstrukcija
daje snagu i trajnost

Dugme za brzi otpust



Jednostavan prelaz sa stezanja na
proširivanje



Jednostavno stezanje

Dual pivot trigger
offers fast closing
and high clamping
force

STANLEY	i	Deep throat	☒	☒	📊
9-83-123	42 cm	110 cm	Display	6	3253560831234
9-83-124	57 cm	110 cm	Display	6	3253560831241

FATMAX® F STEGE

STANLEY
FATMAX

- Čelična konstrukcija za veću izdržljivost i konstantnost
- Blokada kvačila / snažna blokada za sprečavanje neželjenog kretanja stege
- Hladno valjane čelične šipke, čvrsta baza za smanjenje savijanja pod opterećenjem
- Konstrukcija drške tipa SOFT pruža udobnost prilikom korišćenja u uslovima visokog opterećenja
- Mekani podmetači štite izrađene predmete

STANLEY	i	☒	☒	📊
FMHT0-83244	FATMAX® F Stege - 200 mm	X	2	3253560832445
FMHT0-83245	FATMAX® F Stege - 400 mm	X	2	3253560832452
FMHT0-83246	FATMAX® F Stege - 600 mm	X	2	3253560832469
FMHT0-83247	FATMAX® F Stege - 800 mm	X	2	3253560832476

MAXSTEEL® "C" STEZALJKA



- Okretni navojivijkaosiguravaju nesmetan rad i dugotrajnost
- Izdržljiva konstrukcija od kovanog željeza i čelika - za zahtjevne poslove
- Napredni dizajn okvira neće se savijati i kriviti
- Završni sloj - visoko vidljiv i otporan na hrđu
- Jako velika ručka oblika „T” za izvanrednu obrtnu silu

STANLEY	i	Deep throat			
0-83-033	75 mm (3")	57 mm	X	12	3253560830335
0-83-034	100 mm (4")	75 mm	X	12	3253560830342
0-83-035	150 mm (6")	89 mm	X	8	3253560830359
0-83-036	200 mm (8")	100 mm	X	6	3253560830366

BAILEY® KUTNA STEZALJKA - MANJE ZAHTJEVNI POSLOVI



- Konstrukcija od lijevanog aluminijuma za dug vijek trajanja
- Rupe za montiranje stezaljke omogućavaju njeno sigurno pričvršćivanje na radnu površinu

STANLEY	i			
0-83-121		X	4	3253560831219

BAILEY® STEZALJKA SA TRAKOM



- Metalna i ojačana najlonska konstrukcija za snagu i izdržljivost
- Ručka od dva materijala, trokutno zaobljena, udobna je i poboljšava obrtnu silu
- Dužina trake od 4,5 m prilagođava se velikim predmetima i predmetima nepravilnog oblika

STANLEY	i			
0-83-100	4,5 m (15')	X	4	3253560831004

BAILEY® KUTNA STEZALJKA - ZAHTJEVNI POSLOVI



- Izdržljiva konstrukcija od lijevanog cinka za dug vijek trajanja
- Rupe za montiranje stezaljke omogućavaju njeno sigurno pričvršćivanje na radnu površinu
- Ručka od dva materijala, trokutno zaobljena, udobna je i pruža maksimalnu obrtnu silu
- Reverzibilni oblik glave, čije patentiranje je u tijeku, omogućava upotrebu kao paralelne stezaljke

STANLEY	i			
0-83-122	-	X	2	3253560831226

RUČNE STEGE



- Duboke i široke stegе osiguravaju maksimalan kapacitet stezanja
- Otpuštanje po celoj dužini za lakše oslobađanje snage pritiska
- Rotirajući i ožlebljeni ulošci omogućuju obrađivanje nestandardnih predmeta, garantuju siguran stisak ravnih i okruglih površina, kao i uglova
- Sporo zatezanje zupčanika omogućava precizno stezanje bez napuštanja ili preskakanja
- Ručka sa oprugom koja automatski otpušta stisak
- Mekana drška dizajnirana da pruža komfort i kod teških predmeta

STANLEY	i	📦	☒	📊
STHT0-83199	Ručne stegе 50 mm	X	1	3253560831998
STHT0-83200	Ručne stegе 100 mm	X	1	3253560832001

SET OPRUŽNIH STEGA U TORBI



- 16 opružnih stega, idealnih za držanje svetiljke i spajanje drugih predmeta
- Opruge od hladno valjanog čelika za povećanje izdržljivosti
- Pojačana najlonska konstrukcija
- Rotirajuće stezne čeljusti i zupčasta površina pomaže pri držanju i operacijama sa predmetima različitih oblika
- Razne dimenzije alata za obavljanje operacija pridržavanja

STANLEY	i	📦	☒	📊
STHT0-83094	Set opružnih stega u torbi - 16 komada	X	2	3253560830946

BRZA STEGA



- Brza promjena pozicije stega - Klizač čeljusti se otvara i zatvara brzo
- Jednoručna poluga - Brzo otvaranje i zatvaranje stega
- Čeljustna konstrukcija - Za izdržljivost i dug vijek
- Gumene čeljusti se mogu odsraniti - Čelična čeljust ispod
- Navoji pričvršćeni za radnu površinu - sigurno držanje i jednostavno repositioniranje

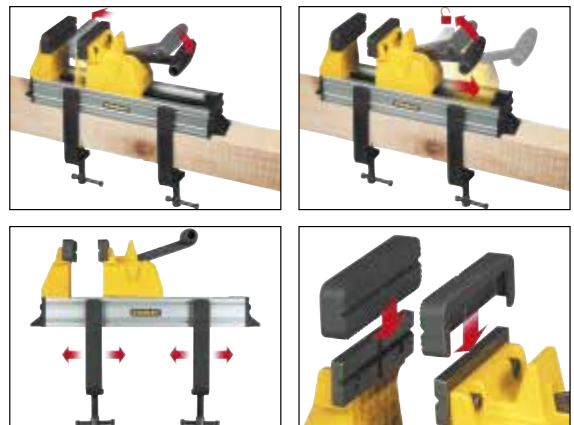

STANLEY	i	📦	☒	📊
0-83-179	Brza stega	X	2	3253560831790

MAXSTEEL® ŠKRIP ZA MANJE ZAHTJEVNE POSLOVE



- Kromiran za otpornost na hrđu
- Baza se okreće i zablokira za višestruke primjene
- Baza se direktno spaja za površinu radnog stola - vrlo stabilna
- Uvijeni navoji šarafa osiguravaju rad bez poteškoća i dugotrajnost

STANLEY	i	☐	☒	📊
1-83-065	LD 100 mm (4 1/2")	-	1	3253561830655
1-83-066	HD 100 mm (4")	-	1	3253561830662
1-83-067	HD 125 mm (5")	-	1	3253561830679
1-83-068	HD 150 mm (6")	-	1	3253561830686

VIŠEKUTNI ŠKRIP ZA HOBISTE



- Beskonačno prilagodljiv i može se zablokirati u bilo kojem položaju
- Sastavni stezni šaraf vrlo je snažan i lako se pričvrsti za većinu radnih površina
- Odvojive podloške na čeljusti štite površine od oštećenja
- Strojno obrađeno lice čeljusti ravnomjerno raspodjeljuje stezni pritisak

STANLEY	i	☐	☒	📊
1-83-069	70 mm	-	1	3253561830693

RUČNA BUŠILICA 5 044 NO 10



- Kromirana za zaštitu od korozije i duži životni vijek
- 12-točaka, 3 smjerna gedora za upotrebu u ograničenim prostorima
- Glava s ležajevima za nesmetan rad
- Univerzalna glava bušilice sa 4 čeljusti: prečnik 13 mm sa držačem za kvadratne nastavke
- Model sa reverzibilnom gedorom od 8 zubaca

STANLEY	i	☐	☒	📊
1-02-715	max ø 13 mm	-	2	3253561027154

RUČNA BUŠILICA SA JEDNIM ZUPČANIKOM



- Os bušenja sa tri nastavka za različite prečnike 8 mm, bez ključa, za bušilice sa kvadratnim tijelom
- Precizno ljevana za snagu i dugotrajnost
- Višenamjenska vrh bušilice s 3 čeljusti

STANLEY	i	☐	☒	📊
0-03-105	max ø 8 mm	X	2	3253560031053

KAKO IZABRATI KLIJEŠTA

Kliješta ne režu na način na koji to rade škare, kliješta režu žicu tako što je postepeno režu i na kraju 'odvajaju' od žice.

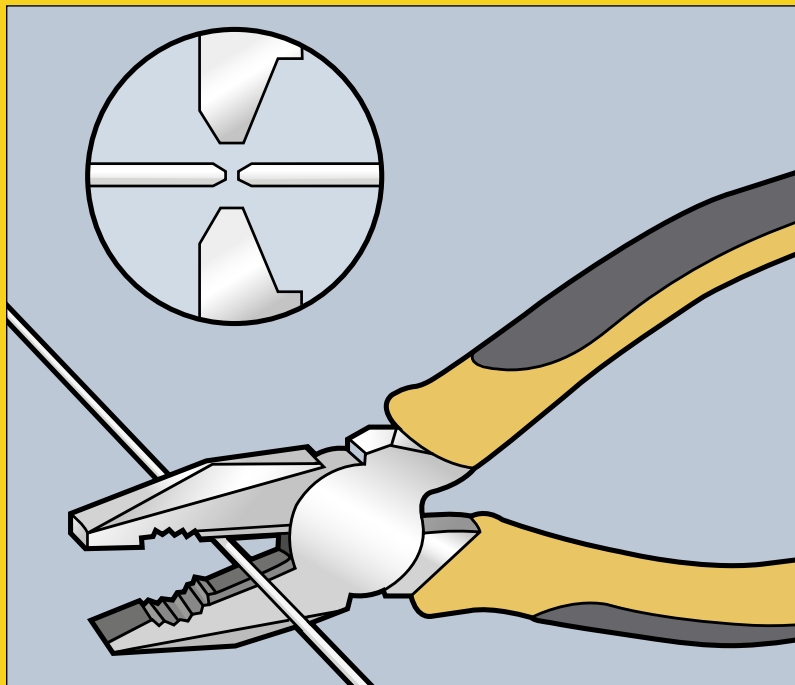

KOMBINIRANA KLIJEŠTA

Ova kliješta su nezamjenjiva za stezanje i rezanje i trebala bi biti temelj svake kutije sa alatom. Dugi model dužine 180mm vjerovatno je najuniverzalniji model.

DIJAGONALNA I ČEONA KLIJEŠTA

Samo za rezanje žice. MaxSteel modeli su napravljeni u skladu sa DIN/ASO/ANSI standardima i mogu rezati žice od tvrdog čelika. Čeona kliješta mogu postići veću snagu od dijagonalnih lakše je ako imate dosta ponovljenih rezova na tvrdim žicama.

ŠPICASTA KLIJEŠTA RAVNOG ILI ZAKRIVLJENOG NOSA

Dugi stezni nos je zaobljen i jako koristan za savijanje električnih žica pravljenje dobrih spojeva. Kliješta dugog nosa imaju rezni rub pogodan za rezanje bakra i mekog čelika s tankim profilom. Model dužine od 160mm je kompaktan i jednostavan za upotrebu.

VDE RASPON

Nudi dodatnu sigurnost u električarskim poslovima sa ručkama primjerenim za rad sa do 1000 volti, ručke testirane na napon do 1000 volti.

VODOINSTALATERSKA KLIJEŠTA

Karakterizira ih podesiva čeljust. Idealna su za vodoinstalaterstvo gdje se mora raditi na velikim priрубim maticama. Specijalni žljeboviti profil čeljusti također pomaže pri postizanju sigurnog zahvata cijevi.

PODESIVA KLIJEŠTA

Stezni alat za široku primjenu sa podesivom čeljusti za manje kapacitete od vodoinstalaterskih kliješta, ali sa dodatnim elementom - rezač žice ugrađen u čeljust. Vrlo korisna i prilagodljiva za svaku kutiju sa alatom.

'MOLE' ZAKLJUČAVAJUĆA KLIJEŠTA

Na raspolaganju sa ravnom i zakrivljenom čeljusti. Odgovaraju za pričvršćivanje matica, šarafa ili metalnih šipki na ravne površine.

ELEKTRIČARSKA KLIJEŠTA

STANLEY® FATMAX® RADNA KLIJEŠTA

STANLEY
FATMAX

KONTROLA & SNAGA BEZ IMALO NAPORA

Toplinski tretirane čeljusti
za dodatnu snagu

Ergonomski bi-metalni meki
prihvat na ručci za dodatni
komfor

4 modela dostupna: bočni
rezači; kombinovani, završno
rezački & »dugonosni«

»Compound action gear«
mehanizam pruža do 41%
više snage*

Kovana ugljična čelična
konstrukcija za veću
izdržljivost

*U prosjeku Fat Max® „Compound“ dugonosna
kliješta režu 41 % lakše nego Stanley regularna
dugonosna kliješta.



NOVA KLIJEŠTA IMAJU
DO 41 % VIŠE REZNE
SNAGE NEGO
STANDARDNA KLIJEŠTA*

STANLEY DISCOVERY TEAM

STANLEY	i	☐	☒	☐	☐
FMHT0-70813	Kombinirke	X	6	3253560708139	
FMHT0-70814	Diagonalne	X	6	3253560708146	
FMHT0-70812	Dugi nos	X	6	3253560708122	
FMHT0-71851	Sjekačice	X	6	3253560718510	
FMHT0-72415	3 Pak (Kombinirke, Diagonalne & Dugog nosa)	X	6	3253560724153	

FATMAX® VIŠENAMENSKA KLEŠTA

STANLEY
FATMAX



FMHT0-75468

FMHT0-75469

- Stezač za žice - za kablove prečnika 1.5 mm² - 2.5 mm²
- Skidač izolacije - za žice prečnika 1.5 mm² - 2.5 mm²
- Sekač zavrtnji - za sečenje zavrtnji u dve veličine M3.5 & M5, pruža tačnost sečenja
- Poluravan kraj za sečenje radi visoke tačnosti kod pljosnatog sečenja mekih materijala
- Dijagonalno sečenje rubova - projektovano za sečenje žica uključujući i klavirske žice 1.8 mm
- Dvokomponentna drška pruža ergonomsko držanje i osećaj smanjenja napora kod rada, kao i proklizavanja
- Kovani CR-V čelik za veću trajnost
- Indukciono otvrdnut kovani čelik sa otvrdnutim rubovima za sečenje radi povećanja trajnosti

STANLEY	i	☞	☒	☐
FMHT0-75468	FATMAX® Višenamenska klešta 5-u-1 dijagonalne makaze za sečenje		2	3253560754686
FMHT0-75469	FATMAX® Višenamenska klešta 6-u-1 univerzalna	X	2	3253560754693

STANLEY® FATMAX® KLIJEŠTA

STANLEY
FATMAX

- Ručka sa dvije komponente
- U skladu sa DIN / ASO / ANSI
- Ručno dorađena, indukcijski ojačana oštrica za dug vijek trajanja i visoku preciznost
- Toplinski obrađena legura kromirnaog čelika za dug vijek trajanja i izdržljivost
- Ručka od dva materijala sa sigurnosnim utorom na rukohvatu

0-89-866, 0-89-867, 0-89-868



0-89-858, 0-89-859



0-89-875



0-89-869, 0-89-870



0-89-873



0-89-871, 0-89-872



0-89-874



0-89-860, 0-89-861



STANLEY	i	☞	☒	☐
0-89-866	kombinirana kliješta, 150 mm	X	4	3253560898663
0-89-867	kombinirana kliješta,, 180 mm	X	4	3253560898670
0-89-868	kombinirana kliješta,, 200 mm	X	4	3253560898687
0-89-860	sijekača kliješta, 160 mm	X	4	3253560898601
0-89-861	sijekača kliješta, 180 mm	X	4	3253560898618
0-89-858	kliješta za dijagonalno rezanje, 160 mm	X	4	3253560898588
0-89-859	kliješta za dijagonalno rezanje, 200 mm	X	4	3253560898595
0-89-875	čeaona kliješta, 160 mm	X	4	3253560898755
0-89-873	za guljenje žice, 160 mm	X	4	3253560898731
0-89-869	kliješta dugog nosa, 160 mm	X	4	3253560898694
0-89-870	kliješta dugog nosa, 200 mm	X	4	3253560898700
0-89-871	kliješta savijenog dugog nosa, 150 mm	X	4	3253560898717
0-89-872	kliješta savijenog dugog nosa, 200 mm	X	4	3253560898724
0-89-874	rezač kablova, 200 mm	X	4	3253560898748
0-84-495	ravna, 150 mm	X	4	3253560844950
0-84-496	okrugla, 165 mm	X	4	3253560844967

0-84-496



0-84-495



MINI KLIJEŠTA STANLEY FATMAX

STANLEY
FATMAX

OSETI

RAZLIKU

- Kompaktan dizajn za lakšu pristupačnost u teško dostupnim mjestima
- Ručice iz dvoje materijala za udobnost i čvrsto držanje
- Povratak sa oprugom za jednostavnu uporabu i veću spretnost
- Visokokvalitetni čelik
- Lasersko označavanje kode artikala za jednostavno identifikaciju



FMHT0-80516



FMHT0-80520



MHT0-80523



FMHT0-80517



FMHT0-80518



FMHT0-80519

STANLEY	?	☐	☒	☐	☐
FMHT0-80516	STANLEY FATMAX® Mini komb klijesta	X	6	3253560805166	
FMHT0-80517	STANLEY FATMAX® Mini produžena klijesta	X	6	3253560805173	
FMHT0-80518	STANLEY FATMAX® Mini bočna klijesta	X	6	3253560805180	
FMHT0-80519	STANLEY FATMAX® Mini obuhvatna klijesta	X	6	3253560805197	
FMHT0-80520	STANLEY FATMAX® Mini produžena klijesta	X	6	3253560805203	
FMHT0-80523	STANLEY FATMAX® Mini kriva produžena klijesta	X	6	3253560805234	
FMHT0-80541	STANLEY FATMAX® 6-dijelni set klijesta	X	6	3253560805418	
FMHT0-80524	STANLEY FATMAX® 3-dijelni set klijesta	X	6	3253560805241	



STANLEY® FATMAX® KLIJEŠTA SA PODESIVOM ČELJUSTI

STANLEY
FATMAX



- PushLock™ dugme za podešavanje - patentirani mehanizam
- Indukcijski ojačana čeljust za povećanu trajnost
- Kovana konstrukcija za dodatnu snagu

- Ergonomske ručke od dva materijala pružaju udoban i kontroliran stisak
- Laserski označena identifikacija 3 položaja omogućava lakše podešavanje

STANLEY	i	☒	☒	📊
0-84-645	150 mm	X	4	3253560846459
0-84-646	200 mm	X	4	3253560846466

STANLEY® FATMAX® KLIJEŠTA MULTIGRIP, PODESIVA ČELJUST

STANLEY
FATMAX



- Jednostavna za upotrebu zbog PushLock™ gumbza za podešavanje
- Indukcijski ojačana čeljust za povećanu trajnost

- Kovana konstrukcija za dodatnu snagu
- Ergonomske ručke od dva materijala pružaju udoban i kontroliran stisak
- Optimizirana geometrija čeljusti za višestruku mogućnost stezanja - učinkovitost i dostupnost
- Svaka kliješta imaju 17 pozicija koje se mogu zablokirati - učinkovito i potpuno prilagodljivo potrebama

STANLEY	i	☒	☒	📊
0-84-647	200 mm	X	4	3253560846473
0-84-648	250 mm	X	4	3253560846480
0-84-649	300 mm	X	4	3253560846497

STANLEY® FATMAX® AUTOMATSKA KLIJEŠTA ZA SKIDANJE IZOLACIJE

STANLEY
FATMAX



- Skida 10-22 AWG kabal
- Ručke sa oprugom
- Automatski skida izolaciju bez trganja i povlačenja

- Podesiva dužina skidanja izolacije
- Rezač kabla u ručici
- Ima i mogućnost presanja
- Udobna ručka za otpuštanje

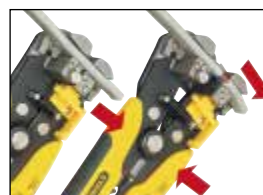

STANLEY	i	☒	☒	📊
FMHT0-96230	0,326 - 5,26 mm	X	6	3253560962302

STANLEY® FATMAX® VDE KOMBINIRANA KLIJEŠTA ZA RAD POD VISOKIM NAPONOM

STANLEY
FATMAX

0-84-000
0-84-001
0-84-002



0-84-003
0-84-004



0-84-009



0-84-010



- Pojedinačno testirane na 10,000 v
- Zaključavajući sklop za učinkovitije rezanje i dug vijek trajanja
- Indukcijski ojačana oštrica za veću preciznost i dug vijek trajanja
- Toplinski obrađen kovani čelik za dug životni vijek
- Ručke od dva materijala sa sigurnosnim udubljenjima
- U skladu sa EN60900, IEC/CEI900, VDE0680

0-84-007



0-84-016



0-84-008



STANLEY	i	☐	☒	☐
0-84-294	kljišta za vodoinstalatore, 255 mm	X	6	3253560842949
0-84-000	kombinirana kljišta, 160 mm	X	6	3253560840006
0-84-001	kombinirana kljišta, 180 mm	X	6	3253560840013
0-84-002	kombinirana kljišta, 200 mm	X	6	3253560840020
0-84-003	kljišta za dijagonalno rezanje, 180 mm	X	6	3253560840037
0-84-004	kljišta za dijagonalno rezanje, 200 mm	X	6	3253560840044
0-84-016	kljišta za vađenje, kidanje i sl., 160 mm	X	6	3253560840167
0-84-006	kljišta dugog nosa, 160 mm	X	6	3253560840068
0-84-007	kljišta dugog nosa, 200 mm	X	6	3253560840075
0-84-008	kljišta savijenog dugog nosa, 200 mm	X	6	3253560840082
0-84-009	kljišta za dijagonalno rezanje, 160 mm	X	6	3253560840099
0-84-010	za guljenje žice, 170 mm	X	6	3253560840105
4-84-489	4 kom (84-000, 84-006, 84-010, 84-003)	X	1	3253564844895

STANLEY® FATMAX® SET KLIJEŠTA

STANLEY
FATMAX



- Ručno dorađena, indukcijski ojačana oštrica za dug životni vijek i visoku preciznost
- Zaključavajući sklop za lakše rezanje i visoku preciznost
- Rezni rub je toplinski tretiran sa ručnom završnom doradom za postizanje kvalitetnijih i preciznijih rezultata rezanja
- Toplinski obrađen, kovani krom čelik za dug vijek trajanja
- Ručka od dva materijala sa sigurnosnim utorima na rukohvatu
- U skladu sa DIN / ASO / ANSI standardima
- Kombinirana kljišta - 165 mm, Dijagonalna kljišta - 165 mm i Kljišta poluzaobljenog dugog nosa - 155 mm

STANLEY	i	☐	☒	☐
4-84-488	3 kom	x	6	3253564844888

UNIVERZALNA, PODESIVA KLIJEŠTA OD DVA MATERIJALA

STHT0-74362
STHT0-74455



STHT0-74361



STHT0-74363
STHT0-74364



STHT0-74456
STHT0-74454
STHT0-74367



STHT0-75067



STHT0-75068



STHT0-75065
STHT0-75066



- Završna obrada - brušeni čelik
- Ručke od dva materijala za nesmetan rad čak i kada su vam ruke masne
- Ojačan i kaljen metal za duži vijek trajanja
- Čeljust i ručke od kovanog karbon čelika za duži životni vijek

Funkcija CONTROL-GRIP™
povećava udobnost i preciznost

Oblik drške se
savršeno uklapa u
ruku

Prekrivena površina
ručke koja garantuje
precizniju kontrolu

STHT0-74471



STHT0-75094



STANLEY	?	☐	☒	☐
STHT0-74363	Špicasta klešta 150 mm	X	12	3253560743635
STHT0-74364	Špicasta klešta 200 mm	X	12	3253560743642
STHT0-74456	Univerzalna kombinovana klešta 150 mm	X	12	3253560744564
STHT0-74454	Univerzalna kombinovana klešta 180 mm	X	12	3253560744540
STHT0-74367	Univerzalna kombinovana klešta 200 mm	X	12	3253560743673
STHT0-74362	Klešta sa kosim sečivom 150 mm	X	12	3253560743628
STHT0-74455	Klešta sa kosim sečivom 180 mm	X	12	3253560744557
STHT0-74361	Fleksibilna klešta 250 mm	X	6	3253560743611
STHT0-75065	Savijena špicasta klešta 150 mm	X	12	3253560750657
STHT0-75066	Savijena špicasta klešta 200 mm	X	12	3253560750664
STHT0-75067	Klešta sečice - za rezanje vrhova 150 mm	X	12	3253560750671
STHT0-75068	Klešta za skidanje izolacije 150 mm	X	12	3253560750688
STHT0-74471	3 piece set - Univerzalna kombinovana klešta (180 mm), Klešta sa kosim sečivom (150 mm), fleksibilna klešta (250 mm)	X	6	3253560744717
STHT0-75094	3 piece set - Univerzalna kombinovana klešta (150 mm), Klešta sa kosim sečivom (150 mm), špicasta klešta (150 mm)	X	6	3253560750947

STANLEY® SET KLIJEŠTA



- Polirane glave
- Udobni rukohvati
- Brušeni, toplinski obrađeni rezni rubovi za duži životni vijek, veću izdržljivost i preciznost
- Toplinski obrađen, kovani karbon čelik za dug vijek trajanja

STANLEY	i	☒	☒	☒
0-84-114	3 kom	X	4	3253560841140
0-84-892	Stanley Set Kliješta, osnovni - 3 kom	X	4	3253560848927

STANLEY® OSNOVNA KLIJEŠTA



- Polirana glava
- Udobne ručke
- Brušeni, toplinski obrađeni rezni rubovi za duži životni vijek, izdržljivost i preciznost
- Toplinski obrađen karbon čelik za dug vijek trajanja

STANLEY	i	☒	☒	☒
0-84-105	152 mm kliješta za elektroniku, dijagonalno rezanje	X	4	3253560841058
0-84-110	254 mm vodoinstalaterska kliješta	X	4	3253560841102

STANDARDNA KLEŠTA ZA STEZANJE



- Stezanje neizolovanih utikača - 1.5, 2.5, 6 mm²
- Skidanje izolacije sa žica prečnika od 0.75 do 6 mm²
- Stezanje, sečenje, odrezivanje čavala, skidanje izolacije sa žica
- Višenamenska klešta za stezanje
- Sečenje standardnih žica
- Jednostavna upotreba - standardna dobro poznata klešta za stezanje
- Ergonomska drška presvučena novim otpornim na rđu završnim slojem crne boje
- Stezanje uvedno izolovanih utikača prečnika 1.5, 2.5, 6 mm² i cevastih utikača maksimalnog prečnika od 1.5 do 6 mm²

STANLEY	i	☒	☒	☒
STHT0-75414	Standardna klešta za stezanje - 220 mm	-	10	3253560754143



VIŠENAMENSKI ALATI

FATMAX® 16-U-1 VIŠENAMENSKI ALAT

STANLEY
FATMAX

- Kompaktan višenamenski alat sa mekim ergonomskim prihvatom
- Čvrsta oksidna završna obrada za povećanu izdržljivost
- Lako otvranje
- 16 različitih alata:



STANLEY				
FMHT0-72414	FATMAX® 16-U-1 VIŠENAMENSKI ALAT	X	4	3253560724146

12 U 1 VIŠENAMJENSKI ALAT



- 12 alata u 1: 1. Univerzalna kliješta sa nazubljenim nosom 2. Rezač žice 3. Pila 4. Mali nož 5. Veliki nož 6. Otvarač za boce 7. Kliješta zakrivljene čeljusti 8. 3 mm rašireni odvijač 9. 6 mm rašireni odvijač 10. 8 mm rašireni odvijač 11. Križni(Phillips) 12. Turpija
- Konstrukcija od nehrđajućeg čelika (inoksa)
- Poliran završni sloj
- Idealan za svakodnevnu upotrebu na poslu (industrija, auto-industrija i građevinarstvo) ili kod kuće
- Isporučuje se sa STANLEY-jevom torbom sa kopčom za zamen

STANLEY				
0-84-519	170 mm	X	5	3253560845193

VIŠENAMJENSKI ALAT I DŽEPNI NOŽ, COMBO - 2 PROIZVODA U PAKETU



- 12 u 1 Višenamjenski alat
- Složljivi džepni nož
- Sklopi se u prigodnu veličinu za nošenje
- Otvaranje/zatvaranje jednom rukom

- Kliješta - standardni i dugi, rezač žice, 2 turpije, nož, plosnati križni odvijać otvarač limenki, pila, šilo, složljivi džepni nož

STANLEY				
STHT0-71028	Pakiranje sa 2 Proizvoda; Višenamjenski Alat i Džepni nož Combo	X	4	3253560710286

VIŠENAMJENSKI ALAT I SET NOŽEVA - PAKIRANJE OD 3 PROIZVODA



- Mini Višenamjenski Alat
- Složljivi džepni nož
- Oštrica od 70mm za hobiste, vrtlarstvo i razne druge vanjske primjene
- Složi se u prikladnu veličinu za nošenje
- Otvaranje/zatvaranje jednom rukom
- Univerzalni nož sa plastičnim linijskim zaključavanjem

- 1992 izdržljiva oštrica za sva univerzalna rezanja
- Mehanizam za brzu zamjenu oštrice
- Složi se u prikladnu veličinu za nošenje
- Kliješta (standardna i sa dugim nosom), rezač žice, nož, plosnati križni odvijać otvarač konzervi, šilo, pila, složljivi džepni nož, univerzalni nož sa plastičnim linijskim zaključavanjem

STANLEY				
STHT0-71029	Pakiranje od 3 Proizvoda, Višenamjenski Alat i Set Noževa X	X	4	3253560710293

MINI VIŠENAMJENSKI ALAT



- Ojačan i kaljen alat za dug vijek trajanja
- Moderan, ispolirani izgled
- Idealan za svakodnevnu upotrebu u industriji, auto industriji, građevini ili kod kuće

- Pila, nož, križni odvijać 4mm i 3mm, otvarač za konzerve, kombinirani kliješta, turpija

STANLEY				
STHT0-70648	Mini Višenamjenski Alat	X	6	3253560706487

14 U 1 SLOŽLJIVI VIŠENAMJENSKI ALAT, SA BLOKADOM

- Patentirani mehanizam blokiranja
- Bez „gnjavaže“ i Sigurno biranje alata
- Trajno kućište sa čeličnim umecima
- Nastavci i ¼" nastavci za bušenje
- Nastavci: 10, 11, 12, 13 mm; Nastavci za odvijač(1/4") Zarezani 6-8, 8-10, Šestokutnik 5 i 6 mkrži odvijačPH1 i PH2, Oštrica, Pila, Turpija, Otvarač za boce
- Razni alat za potrebe bilo kojeg posla
- Složljiv oblik
- Kompaktan i Prenosiv



STANLEY				
STHT0-70695	14 in 1 Folding Locking Multi Tool	X	6	3253560706951

KLIJEŠTA

FATMAX® KLEŠTA SA BLOKADOM

STANLEY
FATMAX

- Lako oslobađanje - kada je TRULOCK rastavljen stisak ručice može da se lako oslobodi
- Bezbednost - kada je TRULOCK aktivan ne može da dođe do slučajnog oslobađanja
- Zavrtanje zavrtnji sa okom radi povećanja obrtnog momenta stezanja i bržeg namotavanja
- Oblikovane ručice - optimalan dizajn geometrije čeljusti i glave obezbeđuje odlična svojstva alata
- Visokokvalitetan čelik zaštićen antikorozijskim završnim slojem crne boje
- Čeljusti od indukciono otvrdnutog hrom vanadijuma za duži vek trajanja i smanjenje habanja
- Veća snaga, jače stezanje, udobnost korišćenja
- Novi zaštitni antikorozioni crni završni sloj postavljen na visokokvalitetni čelik za povećanje veka trajanja
- Potpuni opseg koji odgovara za obavljanje svih radnji



FMHT0-74892



FMHT0-74888



FMHT0-74884



FMHT0-75409

STANLEY	i	☐	☒	📊
FMHT0-75409	FATMAX® Grip klešta kriva 180MM	X	4	3253560754099
FMHT0-74886	FATMAX® Grip klešta kriva 250MM	X	2	3253560748869
FMHT0-75467	FATMAX® Grip klešta ravna 180MM	X	4	3253560754679
FMHT0-74884	FATMAX® Grip klešta ravna 250MM	X	2	3253560748845
FMHT0-75438	FATMAX® Grip klešta izdužena 150MM	X	4	3253560754389
FMHT0-74888	FATMAX® FM Grip klešta izdužena 220MM	X	2	3253560748883
FMHT0-75408	FATMAX® FM Grip klešta 150 sa C glavom	X	4	3253560754082
FMHT0-74892	FATMAX® FM Grip klešta 280 sa C glavom	X	2	3253560748920



TRADICIONALNA KLIJEŠTA ZAKRIVLJENE ČELJUSTI - ZAKLJUČAVAJUĆA

- Ugrađen rezač za žicu na modelima sa zakrivljenom čeljusti za praktičnost
- Kromirana
- Kovana i stojno obrađena čeljust za maksimalnu izdržljivost
- Otključavanje čeljusti je sigurno i jednostavno, bez štipanja



STANLEY	i	☐	☒	📊
0-84-808	177 mm (7")	X	4	3253560848088
0-84-809	228 mm (9")	X	4	3253560848095

ZAKLJUČAVAJUĆA KLIJEŠTA RAVNE ČELJUSTI



- Kovana i strojno obrađena čeljust za maksimalnu izdržljivost
- Ugrađen rezač za žicu na modelima sa zakrivljenom čeljusti za praktičnost

- Kromirana i anti-korozivna za dug životni vijek
- Šaraf se prilagođava čeljusti i sili steznog pritiska
- Otključavanje čeljusti je sigurno i jednostavno, bez štipanja

STANLEY	i	☐	☒	☐
0-84-810	177 mm (7")	X	4	3253560848101
0-84-811	228 mm (9")	X	4	3253560848118

ZAKLJUČAVAJUĆA KLIJEŠTA SA DUGIM NOSEM - ŠPICASTA



- Dugi nos pruža bolji pristup i također je idealan za fine poslove
- Kromirana i anti-korozivna za dug životni vijek

- Šaraf se prilagođava čeljusti i sili steznog pritiska za precizan rad
- Otključavanje čeljusti je sigurno i jednostavno, bez štipanja

STANLEY	i	☐	☒	☐
0-84-812	150 mm (6")	X	4	3253560848125
0-84-813	200 mm (8")	X	4	3253560848132

ZAKLJUČAVAJUĆA KLIJEŠTA SA „V“ ČELJUSTIMA



- Ugrađen rezač za žicu na modelima sa zakrivljenom čeljusti za praktičnost
- Kromirana

- Šaraf se prilagođava čeljusti i sili steznog pritiska za precizan rad
- Otključavanje čeljusti je sigurno i jednostavno, bez štipanja

STANLEY	i	☐	☒	☐
0-84-814	200 mm (8")	X	4	3253560848149

ZAKLJUČAVAJUĆA KLIJEŠTA SA C STEZALJKOM



- Ugrađen rezač za žicu na modelima sa zakrivljenom čeljusti za praktičnost
- Kromirana
- Šaraf se prilagođava čeljusti i sili steznog pritiska za precizan rad

- Duboko grlo C stezaljke idealno za velike, teže predmete za koje je potrebno više steznog kapaciteta
- Otključavanje čeljusti je sigurno i jednostavno, bez štipanja

STANLEY	i	☐	☒	☐
0-84-815	150 mm (6")	X	4	3253560848156
0-84-816	279 mm (11")	X	4	3253560848163

VODOINSTALATERSKA KLIJEŠTA OBLOŽENA PVC-OM, PODESIVA

- Polirana zapečena glava
- Ručke obložene žutim PVC-om
- Kromirana
- Anti korozivna



STANLEY	i	☐	☒	☐
2-84-301	240 mm	X	6	3253562843012

PODESIVA VODOINSTALATERSKA KLIJEŠTA

- Zapečena glava
- Opremljena sigurnosnim zatvaračem
- Umetnuti zglob i okvir za dvojno podešavanje sa 7 pozicija osigurava odlično ponašanje i jake zatezanja i jako dobru otpornost na uvrtnje
- Ručke obložene žutim PVC-om



STANLEY	i	☐	☒	☐
2-84-017	240 mm	X	6	3253562840172

ARMIRAČKA KLIJEŠTA

- Visokokvalitetna čelična legura za dugotrajnu izdržljivost u skladu sa ISO 9242 i DIN 5242 standardima
- Indukcijom ojačani rezni rubovi za zadržavanje oštine kao pri prvom rezanju



STANLEY	i	☐	☒	☐
2-84-179	200 mm	X	6	3253562841797
2-84-302	220 mm	X	6	3253562843029
2-84-181	250 mm	X	6	3253562841810
1-84-182	280 mm	-	6	3253561841828

KLIJEŠTA ZA STOLARE

- Crna lakirana i polirana glava
- Toplinski tretiran kovani karbon čelik za dugotrajnu izdržljivost



STANLEY	i	☐	☒	☐
2-84-183	180 mm	X	6	3253562841834
2-84-184	225 mm	X	6	3253562841841
2-84-185	250 mm	X	6	3253562841858

STANLEY® FATMAX® RUSKA ČEONA KLIJEŠTA

STANLEY
FATMAX

- Jednim pokretom zavrnete i prerežete debljeMaksimalno \varnothing 4,5 mm na mekim žicama 80 kg/mm²; Maksimalno \varnothing 1,6 mm na tvrdim žicama 160 kg/mm²
- Precizni rezni rubovi i duplinska obrada (60 HRC) za precizno rezanje kablova
- Ispupčene ručke za rad s lakoćom
- Ručke zaobljenih rubova za brzu okretnost
- Jako dugi kraci i okretna igla blizu čeljusti za maksimalnu snagu rezanja i rezanje s manje truda
- Reže sve od plastike do čavla



STANLEY	i	☐	☒	📊
4-95-098	250 mm	X	10	3253564950985
4-95-100	300 mm	X	10	3253564951005

ŠKARE ZA LIM

STANLEY® FATMAX® ERGO AVIJATIČARSKE MAKAZE ZA LIM

STANLEY
FATMAX

- US ERGO sertifikovana ručka koja smanjuje zamor i rizik od povrede. Pruža veću udobnost i kontrolu za cjelodnevni rad
- Redizajnirani razmak ručki smanjuje rizik od povrede
- Redizajniran hvat na ručki
- Ergo sertifikovan za veću bezbjednost i manje naprezanje
- Protiv proklizavanja i jedna glatka ivica za sveukupno čistiji završni rez
- Precizno izrađena oznake sječiva za precizno sječenje. Štedi vrijeme za ureze eliminisanjem potrebe za usjekom za mjerenje i označavanje
- Tanak / Gladak alat omogućava brzo i lako vađenje i stavljanje u radnu torbicu/futrolu obloženu crnim oksidom

FMHT73755-0



FMHT73756-0



FMHT73557-0



STANLEY	i	☐	☒	📊
FMHT73755-0	Lijeve	X	4	3253560737559
FMHT73756-0	Ravne	X	4	3253560737566
FMHT73557-0	Desne	X	4	3253560735579
FMHT9-73558	3 komada	X	4	3253569735581



STANLEY® FATMAX® AVIATION ŠKARE ZA RAVNO I DUGO REZANJE



STANLEY
FATMAX

- Pogodne za rezanje aluminijuma, lima, žičane mreže, kože, bakra i plastike
- Napravljene od kovane legure čelika (forged alloy steel) za snagu i izdržljivost
- Automatsko otključavanje brave jednostavnim pritiskom
- Trajna identifikacijska pločica za usmjeravanje rezanja
- Kromirane matice i šarafi
- Reže do debljine 18 mekog čelika 0,7 do 1,2 mm
- Ručke od dva materijala za udobnost pri radu

STANLEY	i	☑	☒	📊
2-14-563	ravno	X	6	3253562145635
2-14-566	ravno dugo	X	6	3253562145666

STANLEY® FATMAX® ŠKARE ZA REZANJE LIMA



STANLEY
FATMAX

- Pogodne za rezanje aluminijuma, listova UPVC, žičane mreže, kože, bakra i plastike
- Režu do debljine 18 mekog čelika 0,7 do 1,2 mm
- Udobne ručke od dva materijala
- Jednoručno, automatsko otključavanje
- Dvostruka okretna aktivnost za veliku snagu rezanja
- Napravljene od kovane legure čelika za snagu i dugotrajnost

STANLEY	i	☑	☒	📊
2-14-567	lijeva	X	6	3253562145673
2-14-568	desna	X	6	3253562145680

STANLEY® FATMAX® ŠKARE ZA REZANJE LIMA



STANLEY
FATMAX

- Pogodne za rezanje aluminijuma, listova UPVC, žičane mreže, kože, bakra i plastike
- Režu do debljine 1,8 mekog čelika 0,7 do 1,2 mm
- Udobne ručke od dva materijala
- Jednoručno, automatsko otključavanje
- Dvostruka okretna aktivnost za veliku snagu rezanja
- Napravljene od legure kovanog čelika za snagu i dugotrajnost

STANLEY	i	☑	☒	📊
2-14-562	lijeva	X	6	3253562145628
2-14-564	desna	X	6	3253562145642

MAXSTEEL® ŠKARE ZA REZANJE LISTOVA MATERIJALA



- Režu do debljine 1,8 mekog čelika 0,7 do 1,2 mm
- Kovana čelična legura
- Jedna os

- Pogodne za rezanje aluminijuma, lima, žičanih mreža, kože, bakra i plastike
- Kovani krom čelik i indukcijski ojačani rezni rubovi za dugotrajnost

STANLEY				
2-14-556	250 mm	X	6	3253562145567
2-14-558	300 mm	X	6	3253562145581

ŠKARE ZA REZANJE LISTOVA MATERIJALA



- Škaresa dvije uske, zakrivljene oštrice za pravolinijsko rezanje

STANLEY				
0-84-195	270 mm	X	5	3253560841959

UNIVERZALNE STANDARDNE ŠKARE



- Za ravno i krivo rezanje tankih listova metala

STANLEY				
1-84-191	260 mm	-	2	3253561841910

VELIKE ŠKARE



- Oštrica sa Titaniumskom presvlakom za dug vijek trajanja
- Ručka od dva materijala - za udobnost

- Cijele škare napravljene iz jednog samog dijela za dug vijek trajanja

STANLEY				
STHT0-14103	Škare	X	6	3253560141035

ŠKARE ZA REZANJE BETONSKOG ŽELJEZA



- Dijelovi kovani sa krom molibdenom: kapacitet rezanja do 160 Kg/mm²
- Šarafi za podešavanje razmaka
- Crne PVC ručke

Forged handles



Tubular handles

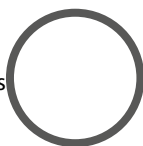

STANLEY					
1-95-563	350 mm; max ø 8 mm / 31 HRC; max ø 5 mm / 48HRC	-	1	3253561955631	
1-95-564	450 mm; max ø 10 mm / 31 HRC; max ø 6 mm / 48HRC	-	1	3253561955648	
1-95-565	600 mm; max ø 11 mm / 31 HRC; max ø 8 mm / 48HRC	-	1	3253561955655	
1-95-566	750 mm; max ø 12 mm / 31 HRC; max ø 10 mm / 48HRC	-	1	3253561955662	
1-95-567	900 mm; max ø 14 mm / 31 HRC; max ø 11 mm / 48HRC	-	1	3253561955679	

STANLEY					
1-17-750	350 mm; max ø 7 mm / 31 HRC; max ø 4 mm / 48HRC	-	1	3253561177507	
1-17-751	450 mm; max ø 8 mm / 31 HRC; max ø 6 mm / 48HRC	-	1	3253561177514	
1-17-752	600 mm; max ø 10 mm / 31 HRC; max ø 7 mm / 48HRC	-	1	3253561177521	
1-17-753	750 mm; max ø 11 mm / 31 HRC; max ø 8 mm / 48HRC	-	1	3253561177538	
1-17-754	900 mm; max ø 12 mm / 31 HRC; max ø 9 mm / 48HRC	-	1	3253561177545	
1-17-755	1050 mm; max ø 14 mm / 31 HRC; max ø 10 mm / 48HRC	-	1	3253561177552	

REZERVNI NOŽEVI



STANLEY					
1-17-756	noževi za 17-750, 95-563	-	1	3253561177569	
1-17-757	noževi za 17-751, 95-564	-	1	3253561177576	
1-17-758	noževi za 17-752, 95-565	-	1	3253561177583	
1-17-759	noževi za 17-753, 95-566	-	1	3253561177590	
1-17-760	noževi za 17-754, 95-567	-	1	3253561177606	
1-95-569	noževi za 17-755	-	1	3253561955693	

ŠKARE



- Reckasta oštrica drži materijal čvrsto na mjestu i daje čist rez
- Idealne za razne vrste rezanja
- Režu: konopteške tkanine, materijale za vezanje i druge teške materijale
- Oštrica od nehrđajućeg čelika osigurava dug vijek trajanja i glatka rezanja
- Ukupna dužina od 240mm / 9.5"
- Ergonomske ručke za ugodno rezanje bez mnogo truda
- Zamjena za 3-14-006

STANLEY					
STHT0-14102	240 mm	X	6	3253560141028	

OBRTNE MAKAZE ZA OTVORE (ZA POP NITNE)



- Zupčanik za veću trajnost
- Mogućnost pravljenja rupa raznih prečnika: 2-3, 3-3, 5-4, 5-5
- Izdržljivi završni sloj od hroma
- Ergonomska drška omogućuje delovanje velikom snagom bez većeg napora
- Blokada zatvarača za veću bezbednost

STANLEY					
STHT0-75044	Obrtne makaze za otvore (za pop nitne)	X	15	3253560750442	

A series of 30 horizontal dotted lines for writing.



STANLEY
FatMax

6 in 1

FMHT0-70868

A
3 53 530

H
13 15 19

G
4 11 140

7
CT100

KLAMANJE, ZAKIVANJE I LJEPLJENJE



STANLEY

ZABIJAČ SPAJALICA

STANLEY® FATMAX® KLAMERICA S OŠTRICOM

STANLEY
FATMAX

- Prvi alat s višenamjenskom udarnom klamericom i nožem
- Dizajnirano posebno za radove na krovu/ postavljanje izolacije/radove podstavljanja/ postavljanje tekstila itd.
- Prva spajalice za teške uvjete rada tipa G 8, 10, 12 mm
- Jedinstvena uvlačiva oštrica može primiti 11-921, 11-937, 11-987 oštrice
- Punjenje spajalicama na dnu za brzo i jednostavno punjenje
- Prima dva štapića spajalica da smanji vrijeme ponovno punjenja
- Prihvatni gurač spajalica

Meka oblikovana drška
- za udobno i čvrsto hvatanje

Patentirani mehanizam
protiv zaglavljivanja

Uvlačiva integrirana oštrica noža
omogućuje jednostavno rezanje prije
fiksiranja ili pričvršćivanja na mjesto

Gumb za zamjenu oštrice

Jednostavni zapor
za ponovno punjenje
- za brzo i jednostavno
ponovno punjenje



STANLEY				
6-PHT350	G 8-12 mm, oštrice 11-921, 11-937, 11-987	X	4	3253566055565

STANLEY® FATMAX® ANTI-VIBRACIONA UDARNA HEFTALICA

STANLEY
FATMAX®

- Anti-jam mehanizam sprečava zaglavljivanje i prazan hod pomoću stalnog pritiska na spajalice u magacinu
- Magacin punjen odozdo garantuje jednostavno punjenje jednom rukom, bez rizika gubitka ili oštećenja klipa
- Velika udarna površina garantuje ravnomerno raspoređivanje udarne sile što sprečava oštećenje osetljivih materijala
- Amortizirajuća gumena ručka radi smanjenja vibracija i umora ruke tokom rada
- Spajalice - G - 8 - 12 mm 4, 11, 140 - 1-TRA70- serije
- Aluminijsko telo garantuje maksimalnu trajnost



STANLEY				
FMHT0-74997	FATMAX® Anti-vibraciona udarna heftalica	X	4	3253560749972

PHT150C ZABIJAČ SPAJALICA, HEFTARICA

- Za brzo postavljanje podova, krovnih materijala ili izolacija
- Prima 2 paketića spajalica za rjeđe dopunjavanje
- Prima izdržljive spajalice G tipa od 8, 10, 12 mm
- Ručka od pune gume apsorbira udarce i štiti ruke
- Izdržljiva čelična konstrukcija za duži vijek trajanja



STANLEY				
6-PHT150	G 6-10 mm	X	6	3253566051505



Kada smo primijetili da profesionalci mijenjaju svoj sistem za različite zadatke na poslu osjećali smo da je potreban višenamjenski alat. Stanley® Fatmax® TR75 pokreće 6 najpopularnije vrste spajala, jednostavno mijenjajući postavke pomoću prekidača, učitavanjem izabranog zatvarača za vrstu materijala na kojem radite.

KLAMERICE

STANLEY® FATMAX® TR75 KLAMERICA 6 U 1 LD/HD/KABAL/ČAVLI

STANLEY
FATMAX®



- Punjenje na dnu olakšava dopunu spajalica/čavala
- Pokazatelj stanja spajalica ukazuje na potrebu za dopunom
- „Hi/Low“ (Visoko/Nisko) Postavke – za različite vrste materijala
- Mogućnost prilagođavanja spajalica za različite potrebe - zamjena vrste spajalica
- Ispušta 6 različitih spajalica/čavala bez glave - nema zabune prilikom kupovine dopune
- Jako izdržljive - potrebne su TRA700 Izdržljive spajalice za teške, zahtjevne radove primjenom velike snage (T50)
- Manje izdržljive - potrebne su TRA200 spajalice za nešto manje zahtjevan rad (T21)
- TRR100 Spajalice od fine žice (H tip)
- Za okrugle kablove - potrebne su CT100 Spajalice okrugle krune (T25)
- 18G čavliša i bez glave
- Osigurani uzorci spajalica
- Praktično pakovanje
- Vodič za žicu
- Blokiranje ručke
- Plastično/ABS kućište
- Mekani rukohvat, nema potrebe za Spajalice za kablove

STANLEY	i	☐	☒	☐
FMHT6-70868	A 6-14 mm, H 6-14 mm, G 12 mm, 7 12&14 mm, J 15 mm, 9 15 mm	X	5	3253566708683

TR400 STANLEY® FATMAX® 4 U 1 LAGANA KLAMERICA/ZAKIVAČ ČAVALA BEZ GLAVE

STANLEY
FATMAX®



- Hi / Low (visoke/niske) postavke
- Puni se načavala
- Pokazatelj stanja spajalica - Sadrži malu količinu svake spajalice
- Ispaljuje 4 najpopularnije spajalice/čavala bez glave: TRA700 Izdržljive spajalice (T50) TRA200
- Lagane spajalice (T21) CT100
- Spajalice za kablove okrugle krune (T25) 18G
- Čavliša i bez glave

STANLEY	i	☐	☒	☐
FMHT6-70411	A 4 - 14, J 12 - 15 mm	X	5	3253566704111

6-TR350 STANLEY® FATMAX® IZDRŽLJIVI ZABIJAČ SPAJALICA/ČAVALA BEZ GLAVE

STANLEY
FATMAX

- TRA700 i ekseri debljine 18
- Puni se na dnu, neće se zaglaviti
- Prelivena ručka za dugotrajnost i udobnost
- Najlakša je za stisnuti
- Lagana - Čelični šaržer - duži život sa izdržljivom oprugom
- Zaključavanje ručke
- Čelična, prelivena ručka
- Meki obloženi rukohvat za veću udobnost

STANLEY				
6-TR350	G 6 - 14 mm, J 12 - 15 mm	-	5	3253566704135

TR250 PIŠTOLJ ZA SPAJALICE I ČAVLE BEZ GLAVE, ZA VEĆA OPTEREĆENJA



- Neće vasuštipnuti
- Ručka jednostavna za upotrebu - lagan pritisak ručke
- Aluminijsko lijevano kućište za veću izdržljivost
- Jednostavno i brzo punjenje spajalica
- Zaključavanje ručke preporučuje lakšu pohranu
- Prima spajalice čavle G: 6, 8, 10, 12, 14 mm, i J: 12, 15 mm
- Prima teške spajalice/čavle za višestruke primjene
- Unutrašnji vodič za žicu za veću preciznost
- Hi/Lo (visoka/niska) podešavanja da odgovaraju gustoći materijala

STANLEY				
6-TR250	G 6-14 mm, J 12-15 mm	X	6	3253566050072

TR150HL PIŠTOLJ ZA SPAJALICE I ČAVLE BEZ GLAVE



- Neće vas uštípiti
- Ručka jednostavna za upotrebu - lagan pritisak ručke
- Aluminijsko lijevano kućište za veću izdržljivost
- Zaključavanje ručke prema dole za lakšu pohranu
- Prima spajalice G: 6, 8, 10, 12, 14 mm
- Jednostavno i brzo punjenje spajalica
- Hi/Low (visoko/nisko) podešavanje u skladu sa potrebama samog posla

STANLEY				
6-TR150HL	G 6-14 mm	X	6	3253566058429

TR150L LAGANA HEFTARICA I PIŠTOLJ ZA ČAVLE BEZ GLAVE



- Ručka jednostavna za upotrebu - lagan pritisak ručke
- Aluminijsko lijevano kućište za veću izdržljivost
- Zaključavanje ručke prema dole za lakšu pohranu
- Prima spajalice čavle A: 4, 6, 8, 10, 12, 14 mm i J: 12, 15 mm
- Jednostavno i brzo punjenje spajalica
- Za redovnu upotrebu

STANLEY				
6-TR150L	A 4-14 mm, J 12-15 mm	X	6	3253566060514

TR120 STANLEY® 2 U 1 METALNA HEFTARICA/ZAKIVAČ ČAVLE BEZ GLAVE, ZA MANJA OPTEREĆENJA



- Upotrijebljen TR110 dizajn, ali je promijenjen Zaključavanje spajalica - Neće se zaglaviti šanžeru lagani i začavlebez glave
- Isporučuje se sa spajalicama
- Puni se na dnu
- Ručka je pod niskim uglom za lakše aktiviranje
- Ispaljuje 1 TRA200T Lagane Spajalice Tip „A“ od 4mm (5/32") do 14 mm (9/16")
- Primjeren za 1-SWKBN debljine 18 - Tip čavlabez glave „J“ 12 mm (1/2") do 15 mm (5/8")

STANLEY				
STHT6-70410	A 4 - 14, J 12 - 15 mm	X	5	3253566704104

TR45 HEFTARICA ZA MANJA OPTEREĆENJA

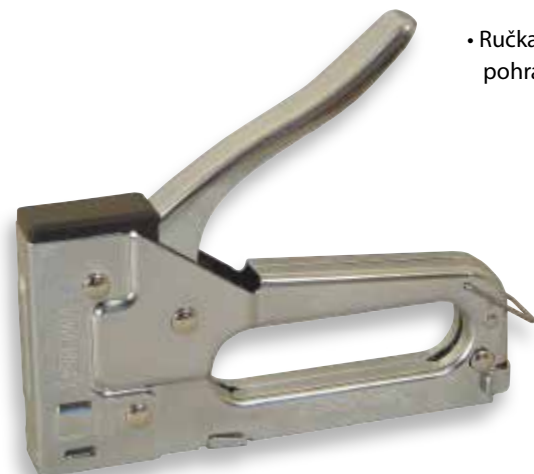

- Ručka se zaključava prema dole za lakšu pohranu
- Jednostavno i brzo punjenje
- Koristi lagane spajalice

STANLEY				
6-TR45	A 4-10 mm	X	4	3253566050454



Razgovarajući sa profesionalcima, naučili smo da ne žele uvijek raditi sa teškim alatom, pa je zato nova TR55 Stanley Lagana Heftarica idealna za pričvršćivanje tankih materijala. Lagana i jednostavna za upotrebu, nudi brzu primjenu uz upotrebu 5 različitih dužina spajalica od 6mm do 14mm za pokrivanje širokog raspona vaših potreba pri radu.

TR55 STANLEY® LAGANA HEFTARICA TIP A - PRIBIJANJE ČAVALA, ZA MANJA OPTEREĆENJA



- Plastično kućište, Metalni šaržer
- Isporučuje se sa spajalicama - Punjenje na dnu - Ručka pod niskim naponom za lakše aktiviranje
- Ispaljuje 1-TRA200T Lagane spjalice Tipa „A“ od 4 mm (5/32") do 14 mm (9/16")

STANLEY				
STHT6-70409	A 4-14 mm	X	5	3253566704098

VIŠEKRATNI SISTEM KANALICA



- Patentirani sistem za vješanje praznične rasvjete, dekoracija, kablova niskog napona (Telefonska žica i sl.)
- Patentirana kanalica instalira se sa klamericom za teške radove, jednostavno vješanje dozvoljava vam da spajate trenut instalacije
- Lako ukloniti kabal kada je sezona ili posao završen
- Kanalica može ostati na istom mjestu za slijedeću sezonu ili jednostavno se može ukloniti
- Može se kačiti sa snažnom klamericom ili s ručnom spjalicom
- Dolazi u setu sa 50 kanalica i spjalica
- Kanalice se mogu dokupiti posebno
- 6-TR150L klamerica je uključena u setu za EU



STANLEY				
STHT6-70989	Klamerica, 50 kanalica, 50 spjalica	X	6	3253560709891

TRE550 SNAŽNA, IZDRŽLJIVA ELEKTRIČNA HEFTARICA



- Ergonomski mekani rukohvat za veću udobnost
- Prima teške spajalice čavle bez glave
- Jednostavno i brzo punjenje
- Hi/Lo (visoko/nisko) podešavaje snage za razne primjene
- Jednostavna upotreba zbog jako dugog kabla

STANLEY	i	☐	☒	☐
6-TRE550	G 6-14 mm, J 12-15 mm	X	2	3253566058580

TRE540 STANLEY® LAGANA ELEKTRIČNA KLAMERICA, ZA MANJA OPTEREĆENJA



- Ispaljuje do 14 mm lagane spajalice Tipa „A“
- Čavlibez glave Tip „J“ do veličine 15 mm
- Mekana ručka
- Kontrola dlanom
- On / Off prekidač
- Sigurnosni prekidač
- Punjenje na dnu
- Hi/Lo (visoko /nisko) podešavanje snage
- Kabal pričvršćen za zadnji dio klamerice

STANLEY	i	☐	☒	☐
STHT6-70414	A 6 - 14, J 12 - 15 mm	-	5	3253566704142

SPAJALICE ZA MANJE ZAHTJEVNE POSLOVE - TIP A 5/53/530



- Galvanizirane čelične spajalice 11,3 x 0,75 mm
- Primjena: lagani kućanski poslovi, postavljanje folije, trake
- Čvrsto pakiranje za višekratnu upotrebu služi za pohranu spajalice

STANLEY	i	☐	☒	☐
1-TRA202T	4 mm, 1000 kom	X	7	3253561055096
1-TRA204T	6 mm, 1000 kom	X	7	3253561053887
1-TRA205T	8 mm, 1000 kom	X	6	3253561053894
1-TRA206T	10 mm, 1000 kom	X	5	3253561054105
1-TRA208T	12 mm, 1000 kom	X	4	3253561055140
1-TRA209T	14 mm, 1000 kom	X	4	3253561055195
1-TRA204-5T	6 mm, 5000 kom	X	6	3253561058721
1-TRA205-5T	8 mm, 5000 kom	X	5	3253561058738
1-TRA206-5T	10 mm, 5000 kom	X	5	3253561058745

ČVRSTE SPAJALICE - TIP G 4/11/140

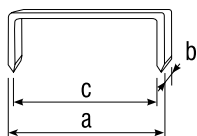

- Galvanizirane čelične spajalice 10,6 x 1,25 mm
- Za postavljanje folije, podnih obloga, kartona, pokrivanje krovova, papira

- Čvrsto pakovanje za višekratnu upotrebu služi za pohranu spajalica

STANLEY	i	☐	☒	☐
1-TRA704T	6 mm, 1000 kom	X	7	3253561054198
1-TRA705T	8 mm, 1000 kom	X	6	3253561054273
1-TRA706T	10 mm, 1000 kom	X	5	3253561054280
1-TRA708T	12 mm, 1000 kom	X	4	3253561054297
1-TRA709T	14 mm, 1000 kom	X	4	3253561054303

ČVRSTE SPAJALICE - TIP G 4/11/140

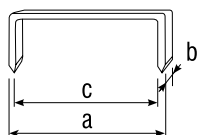
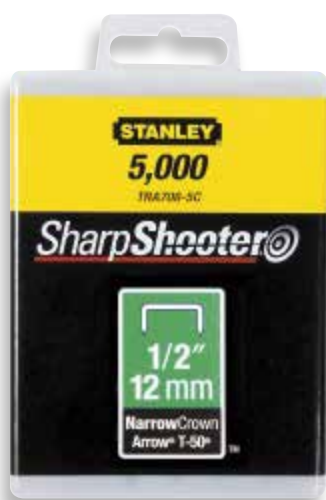

- Galvanizirane čelične spajalice 10,6 x 1,25 mm
- Za postavljanje folije, podnih obloga, kartona, pokrivanje krovova, papira

- Čvrsto pakovanje za višekratnu upotrebu služi za pohranu spajalica
- 5000 kom

STANLEY	i	☐	☒	☐
1-TRA704-5T	6 mm, 5000 kom	X	6	3253561052675
1-TRA705-5T	8 mm, 5000 kom	X	6	3253561058264
1-TRA706-5T	10 mm, 5000 kom	X	6	3253561050657
1-TRA708-5T	12 mm, 5000 kom	X	6	3253561050855
1-TRA709-5T	14 mm, 5000 kom	X	6	3253561058271

SPAJALICE ZA KABLOVE - TIP 7 CT100

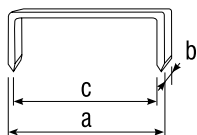

- Galvanizirane čelične spajalice 8 x 6 mm
- Za postavljanje kablova niske voltaže (Ø 6 mm)

- Čvrsto pakiranje za višekratnu upotrebu služi za pohranu spajalica

STANLEY	i	☐	☒	☐
1-CT106T	10 mm, 1000 kom	X	6	3253561058479
1-CT108T	12 mm, 1000 kom	X	4	3253561058493
1-CT109T	14 mm, 1000 kom	X	4	3253561051692

LAGANE SPAJALICE - TIP H 13/15/19

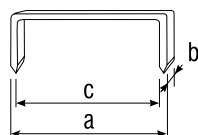

- Galvanizirane čelične spajalice 10,6 x 0,74 mm
- Primjena: lagani kućanski poslovi, postavljanje folije, trake

- Čvrsto pakovanje za višekratnu upotrebu služi za pohranu spajalica

STANLEY	i	☐	☒	☐
1-TRR134T	6 mm, 1000 kom	X	7	3253561060243
1-TRR135T	8 mm, 1000 kom	X	6	3253561060250

ČAVLI BEZ GLAVE 8/300/E / J TIP ČAVLA

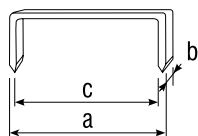

- Galvanizirane čelični ekseri 1,2 mm
- Za završnu obradu





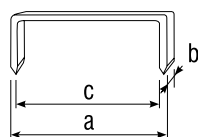

STANLEY	i	☐	☒	☐
1-SWK-BN050T	12 mm, 1000 kom	X	10	3253561051746
1-SWK-BN0625T	15 mm, 1000 kom	X	10	3253561058370

SPAJALICE - TIP CT - RAVNA KRUNA



- Za heftarice 6-CT10

STANLEY	i	☐	☒	☐
1-CT305T	8 mm, 1000 kom	X	6	3253561058561
1-CT306T	10 mm, 1000 kom	X	5	3253561058592
1-CT308T	12 mm, 1000 kom	X	4	3253561058608

 		FHMT0-74997																
			PHT350	PHT150	TRE650	TRE550	TRE540	TR350	TR250	TR151Y*	TR150HL	TR75	TR400	TR150L	TR120	TR55	TR45	
1-TRA202T 4 mm							•					•	•	•	•	•	•	
1-TRA204T 6 mm							•					•	•	•	•	•	•	
1-TRA205T 8 mm							•					•	•	•	•	•	•	
1-TRA206T 10 mm							•					•	•	•	•	•	•	
1-TRA208T 12 mm							•					•	•	•		•		
1-TRA209T 14 mm							•					•	•	•		•		
1-TRA704T 6 mm				•	•	•		•	•	•	•	•						
1-TRA705T 8 mm		•	•	•	•	•		•	•	•	•	•						
1-TRA706T 10 mm		•	•	•	•	•		•	•	•	•	•						
1-TRA708T 12 mm		•	•		•	•		•	•	•	•	•						
1-TRA709T 14 mm					•	•		•	•	•	•	•						
1-CT305T 8 mm																		
1-CT306T 10 mm																		
1-CT308T 12 mm																		
1-CT106T 10 mm 3/8"																		
1-CT108T 12 mm 1/2"												•	•					
1-CT109T 14 mm 9/16"												•	•					
1-TRR134T 6 mm												•			•			
1-TRR135T 8 mm												•			•			
1-SWK-BN050T 12 mm						•	•	•	•						•			
1-SWK-BN625T 15 mm					•	•	•	•	•			•	•		•			
12 mm																		
15 mm												•	•					
20 mm																		

* 

ALATI ZA ZAKIVANJE

MR77 KLIJEŠTA ZA NITNE SA OKRETNOM GLAVOM

- Rotira se za 360° pa se koristi pod bilo kojim kutom
- 4 nitne i ključ pohranite u spremnik unutar ručke - praktično
- Prima aluminijske, čelične i inox nitne za različite primjene

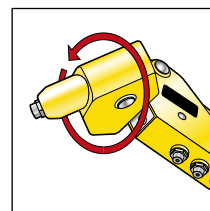

STANLEY				
6-MR77	ø 2,5-5 mm	X	5	3253566052427

MR100 KLIJEŠTA ZA NITNE

- Kriješta za zakivanje nitni sa podesivom glavom - izdržljiv, dugotrajan
- 4 nitne i ključ pohranite u spremnik unutar ručke - praktično
- Prima aluminijske, čelične i inox nitne za različite primjene



STANLEY				
6-MR100	ø 2-5 mm	X	4	3253566053004

KLIJEŠTA ZA ZAKOVICE MR55

- MR 55 klijestaza nitne za kućnu upotrebu
- Nos na 90°
- 4 izmjenjive dizne: promjera 2-3-4-5
- Izbacivanje trupa nitne
- Uključen ključ za dizne
- Opremljen sa 15 aluminijskih nitni



STANLEY				
0-69-804	ø 2,5-5 mm	X	5	3253560698041

KLIJEŠTA ZA NITNE ZA SREDNJE ZAHTJEVNU UPOTREBU

- Idealan za hobiste

- Fiksne nitne od 3 mm i 4 mm



STANLEY	i	☒	☒	📊
0-69-833	ø 2,5-4 mm	X	5	3253560698331

ALUMINIJSKE NITNE - SREDNJE VELIČINE

- Industrijski standard - aluminijske nitne sa fosfatnim premazom



STANLEY	i	☒	☒	📊
1-PAA44T	3 x 6 mm, 20 kom	X	10	3253561052446
1-PAA54T	4 x 6 mm, 20 kom	X	10	3253561051548
1-PAA64T	5 x 6 mm, 15 kom	X	10	3253561052644
1-PAA42T	3 x 3 mm, 25 kom	X	10	3253561050961
1-PAA52T	4 x 3 mm, 20 kom	X	10	3253561050527
1-PAA62T	5 x 3 mm, 15 kom	X	10	3253561052620
1-PAA48T	3 x 13 mm, 15 kom	X	10	3253561051487
1-PAA58T	4 x 12 mm, 15 kom	X	10	3253561052583
1-PAA66T	5 x 10 mm, 15 kom	X	10	3253561051661

REZERVNI PODLOŠCI

- Čelični podlošci povećavaju snagu zakivanja nitne u krhke materijale



STANLEY	i	☒	☒	📊
1-PBA6T	aluminijum, 5 mm, 30 kom	X	10	3253561050060

PIŠTOLJI ZA LJEPILO

GR100R STANLEY® FATMAX® SNAŽNI PROFESIONALNI PIŠTOLJ ZA LJEPILO

STANLEY
FATMAX

- Keramički grijač za brzo zagrijavanje - zagrijava za 60 sek u odnosu na trenutni model GR100

- 140 sek zadržava jednaku snagu u vatima čak itijekomistiskivanjājepila zahvaljujući Keramičkom Grijaču
- Snažno izbacivanje ljepila – 2,5-3,3 lbs/ po satu u odnosu na trenutni model GR100 1,67lbs/po satu
- Funkcija „na čekanju“: 30 sekundi za povratak na radnu temperaturu (190°C)
- Stanje mirovanja: Nakon 30 minuta bez povlačenja okidača, pištolj će prestati sa zagrijavanjem
- Detekcija povlačenja okidača
- Senzor vibracija - LED ekran u dvije boje Crvena znači da je temperatura grijača niža od 170°C. Zelena znači da je temperatura grijača viša od 170°C i da je pištolj spreman za upotrebu



STANLEY				
FMHT6-70418	-	-	5	3253566704180

GR100 PROFESIONALNI PIŠTOLJ ZA LJEPILO, DVOSTRUKO TOPLJENJE



- Patentirano isključivanje nakon 15 minuta za veću sigurnost i duži vijek trajanja
- Prekrivenemlaznicəa zaštitu
- Odgovaraju štapići ljepilaveličine 11,3 mm,a koji su topivi na dvije temperature
- Prekidač za visoko/nisko (Hi/Low) topljenje
- 2 vrha za raspršivanje za širok spektar upotrebe
- Sadrži 18 štapića ljepila za sve materijale
- Snažni pištolj od 40 vati za sve primjene

STANLEY				
6-GR100	-	X	4	3253566052380

GR90R STANDARDNI PIŠTOLJ ZA LJEPILO BEZ KABELA



- Pištolj za ljepilo bez kabla radi sa kablom i bez kabla do 12 minuta
- Brzo zagrijavanje do 120 stepeni u 130 sekundi
- Koristi sve štapiće ljepila topive na 2 temperature- Izmjenjiva
- 180-210 C za zagrijavanje 12 g izlaznog ljepila u minuti
- Za amatere i profesionalce

STANLEY				
STHT6-70416	GR90R	X	5	3253566704166

GR50 PIŠTOLJ ZA LJEPILO SA BRZIM ZAGRIJAVANJEM



- Brzo zagrijavanje - zagrijava se za 100 sekundi u odnosu na trenutni model GR20 - 360 sekundi
- Zadržava jednaku snagu čak i tokom pumpanja ljepila
- Keramički grijač - Zagrijava se brže i zadržava toplinu duže
- Snažno izbacivanje ljepila -1,8lbs/po satu
- Nakon što dostigne radnu temperaturu, pumpajte pištolj 3 minute, zatim množite sa 20 da dobijete izlaz ljepila po satu.
- Mehanički termostat / temperaturni osigurač zbog visoke toplotne snage
- Za amatere i profesionalce

STANLEY				
STHT6-70417	-	X	5	3253566704173

GR25 PIŠTOLJ ZA LJEPILO ZA 2 VRSTE TEMPERATURE



- Prigodno se složi za upotrebu između aplikacija
- 25 vati
- Odgovaraju mu štapići ljepila od 11,3 mm topivi na 2 temperature za širok spektar materijala
- Prekidač za visoku-nisku (Hi-Low) temperaturu

STANLEY				
6-GR25	-	X	4	3253566050256

GR15 MINI PIŠTOLJ ZA LJEPILO ZA DVIJE VRSTE TEMPERATURE



- Prigodno se složi za upotrebu između aplikacija
- 15 vati
- Odgovaraju mu štapići ljepila od 7 mm topivi na 2 temperature - za širok spektar materijala
- Prekidač za visoku-nisku (Hi-Low) temperaturu

STANLEY				
6-GR15	-	X	4	3253566050157

ŠTAPIĆI LJEPILO ZA 2 VRSTE TEMPERATURE



- Primjerni za mini vruće topljenje, niže temperature i pištolje za ljepljenje za 2 temperature
- Odličan za spajanje materijala osjetljivih na toplinu, ali i za široku upotrebu

STANLEY				
STHT1-70429	11 x 100 mm, 24 kom, prozirno	X	5	3253561704291
STHT1-70430	11 x 254 mm, 1 kg, prozirno	X	5	3253561704307

STANLEY				
1-GS10DT	7 x 100 mm, 24 kom	-	5	3253561051401
1-GS15DT	11 x 100 mm, 6 kom	-	5	3253561051494
1-GS20DT	11 x 100 mm, 24 kom	-	5	3253561051418
1-GS25DT	11 x 250 mm, 12 kom	-	5	3253561052125

ŠTAPIĆI ČISTOG LJEPILO, SPECIFIČNE PRIMJENE



- Za ljepljenje drveta, kože, tkanina, plastičnih materijala, pluta, keramike i kartona

STANLEY				
STHT1-70431	11 x 254 mm, 1 kg, prozirno	X	5	3253561704314

TOPIVI ŠTAPIĆI LJEPILA, PROZIRNI



- Za ljepljenje kablova, električnih vodova, PVC-a, podnih obloga

STANLEY				
STHT1-70432	11 x 254 mm, 24 kom	X	5	3253561704321
STHT1-70433	11 x 101 mm, 24 kom	X	5	3253561704338

ŠTAPIĆI LJEPILA U BOJI - NISKA TEMPERATURA



- 1-GS250RGB Standardna boja; Niska temperatura, Crveni/Zeleni/Plavi sjajni štapići temperatura; Srebrni/Zlatni štapići ljepila; 12 kom 11,3 mm x 101 mm
- 1-GS250GS Standardna boja; Niska temperatura; Srebrni/Zlatni štapići ljepila; 12 kom 11,3 mm x 101 mm

STANLEY				
STHT1-70436	11 x 101 mm, 12 kom - crveni, zeleni i plavi sjajni	X	5	3253561704369
STHT1-70437	11 x 101 mm, 12 kom - srebrni i zlatni	X	5	3253561704376

SUPER JAKO LJEPILO U ŠTAPIĆIMA



pakiranju

STANLEY				
STHT1-70438	11 x 100 mm, 6 kom	X	5	3253561704383

POHRANA ALATA





STANLEY

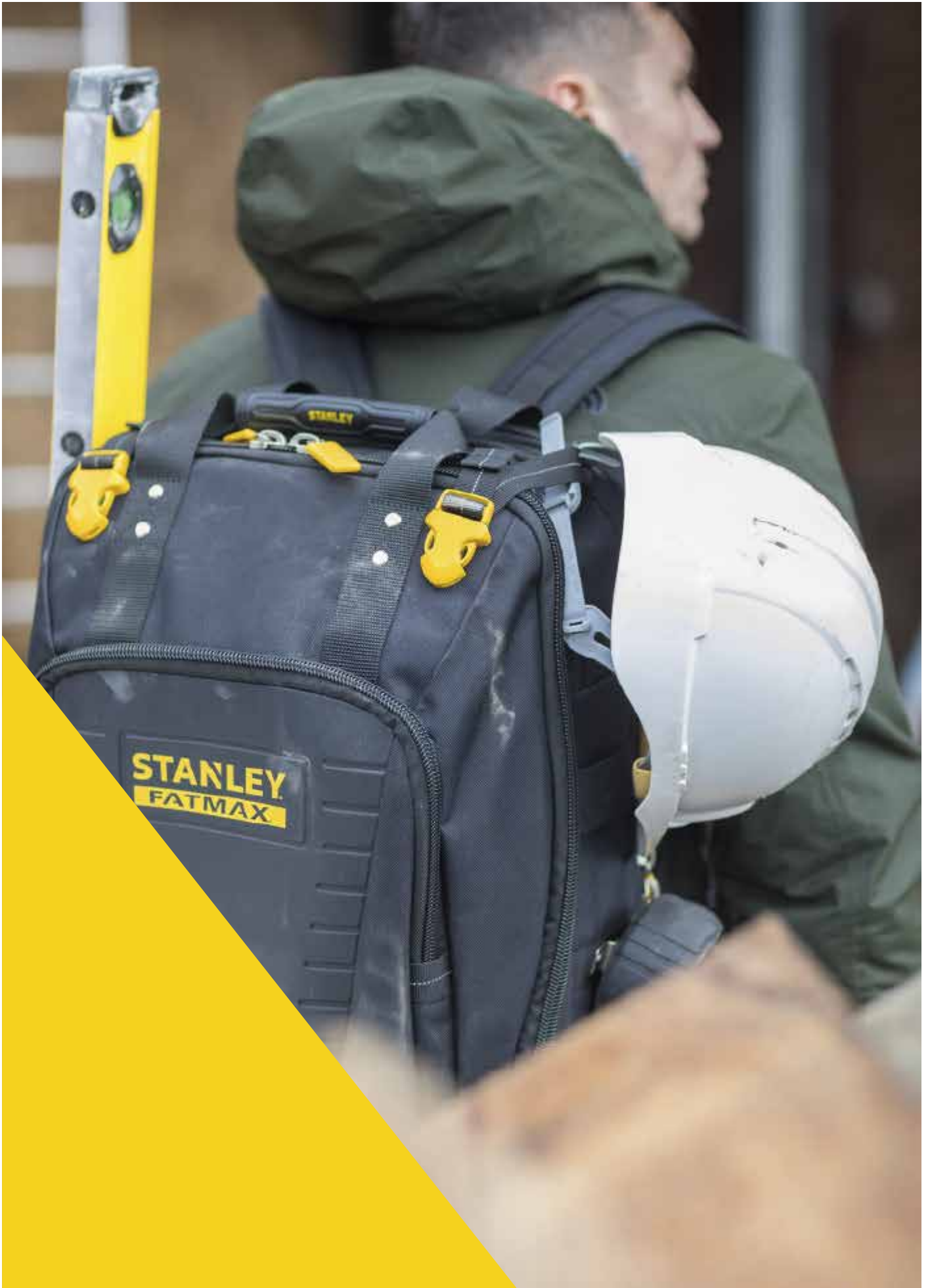

RUKSACI

STANLEY® FATMAX® QUICK ACCESS RUKSAK

STANLEY
FATMAX



- Brzi pristup u svako vrijeme
- Kombinira vrlo snažnu prilagodljivu visokokvalitetnu tkaninu s 600D
- Veliki kruti otvoreni odjeljak za brzi pristup alatima namijenjenima dugačkim alatima/ torbama za organiziranje/električnim alatimastražnji dio sa zrakom mrežom
- Obložene remene trake za nošenje teškog tereta
- Kruto, vodootporno plastično dno
- Otvara se kao radna stanica kada radite, čvrsto zatvoreno kada putujete
- Višestruki stražnji džepovi za alat i držači alata za veliki raspon alata, obloženi odjeljak za prijenosno računalo, odjeljak za osobne stvari ili sve potrebne stvari: novčanik, ključevi, mobilni telefon, ergonomski obloženi

STANLEY				
FMST1-80144	Ruksak	-	4	3253561801440

STANLEY® FATMAX® RUKSAK NA KOTAČIMA

STANLEY
FATMAX



- Ručka za prevoz se koristi kada ruksak ne nosite na leđima
- Ruksak za alat na kotačima kombinira transport alata na kotačima i nošenje alata na leđima
- Izdržljiva tkanina od 600 x 600 dena
- Odvojive pregrade sa višestrukim džepovima za pohranu različitog alata
- Čvrsta forma koja može stajati otvorena, pa omogućava jednostavan pristup alatu
- Odvojeni i snažni odjeljci za električni alat ili laptop
- Prednji prozirni džep i višestruke omče za dodatni alat omogućavaju jednostavan pristup potrebnom alatu
- Kopčice omogućavaju dodatne opcije pričvršćivanja
- Dvojni zatvarač omogućava otvaranje/zatvaranje s obje strane
- Jednostavan pristup osobnim predmetima smještenim u različite odjeljke

STANLEY				
1-79-215	36 x 23 x 54 cm	-	2	3253561792151

STANLEY® FATMAX® RUKSAK ZA ALAT

STANLEY
FATMAX



- Izdržljiva tkanina 600 x 600 dena
- 50 džepova
- Vodootporno plastično dno štiti od prašine i vlage
- Prenosivi sistem pregrada sa držačima alata je lako odvojiv sa rukom za jednostavno nošenje. Rastvori se i formira radnu površinu 28 litara
- Podrška leđa i trake za ramena sa zračnom mrežom za ergonomsko, udobno nošenje
- Raspodijeli težinu alata, pa je udobniji od torbe nošene u jednoj ruci
- Odvojeni, snažni odjeljci za električni alat ili laptop
- Dvojni zatvarač omogućava otvaranje/zatvaranje s obje strane
- Alat nije uključen

STANLEY				
1-95-611	36 x 27 x 46 cm	-	2	3253561956119

STANLEY® RUKSAK



- Ruksak za alat za lagan transport i pohranu alata. Ostavlja vas praznih ruku.
- 600 x 600 dena materijal koji osigurava dugotrajnost
- Odvojiva pregrada sa džepovima za često korišten alat
- Spužvasta poledina za udobno nošenje
- Odvojeni segment laptop/alat čuva laptop i alat sigurnim
- Mali odjeljak za privatnu ostavu
- 15kg Nosivost



STANLEY				
STST1-72335	35 x 16 x 44 cm	-	1	3253561723353

STANLEY® FATMAX® TORBA ZA ORGANIZACIJU ALATA

STANLEY
FATMAX



- Dugotrajnost – kombinacija materijala pruža maksimalnu zaštitu od trošenja i habanja
- Alat je organiziran u uspravnom položaju za jednostavan pristup alatu na radnom mjestu nakon otvaranja (A-struktura okvira)
- Namjenski odjeljci za mehanički alat
- Ojačano kućište – plastične stranice štite sadržaj
- Ergonomska – odlikuje je udobna postavljena traka za rame i gumena ručka
- Jednostavno se pretvori u radnu stanicu
- Alat nije uključen

STANLEY				
1-94-231	39 x 25 x 48,5 cm	-	2	3253561942310

TORBE ZA POHRANJIVANJE

PUTNA TORBA NA KOTAČIMA STANLEY® FATMAX®



STANLEY
FATMAX

- Veliki kapacitet za držanje više električnih alata i pribora
- Snažna teleskopska ručka
- Kotači za jednostavnu pokretljivost
- Više iznutarnjih i izvanjih džepova za maksimalnu organizaciju
- Veliki gornji otvor za jednostavan pristup
- Jak 600 DEN tkanina štiti od habanja
- Široki prednji džep s unutarnjom organizacijom



!

STANLEY				
FMST1-80148	50 x 36 x 41 cm	-	1	3253561801488

TORBA ZA PRIJENOSNO RAČUNALO STANLEY® FATMAX®

STANLEY
FATMAX



- Tkanina od 600 DEN za dugo trajanje
- Dno otporno na vodu s 4 plastičnim nogama za zaštitu od habanja
- Široki gornji otvor omogućuje brzi pristup
- Džep sa oblogom za prijenosno računalo, tablet ili dokumente formata A4
- Veliki broj džepova i traka za alat
- Smjenljiv remen sa oblogom za veću udobnost tijekom kretanja
- Ergonomska ručka
- Zatvorite s kopčama za brzo otpuštanje
- Mogućnost ugradnje na FatMax torbu s kotačima
- Može pohraniti Laptop do 15,6"



STANLEY				
FMST1-80149	42,5 x 15,5 x 32 cm	X	1	3253561801495

STANLEY® FATMAX® OTVORENA TORBA ZA ALAT

STANLEY
FATMAX



- Izdržljiva tkanina od 600 dena sa kožnim ojačanjem za dugotrajnost
- Izdržljiva čelična šipka sa ručkom
- Trajan balistični najlon na poklopcu odjeljka za pilu sa podesivom čičak trakom
- Čičak trake – idealne za pričvršćivače od 600 mm
- Unutrašnji elastični kopčeva alat za maksimalnu organizaciju
- Ergonomska gumena ručka
- Čvrsta i vodootporna plastična baza

STANLEY				
1-93-951	48 x 25 x 33 cm	-	4	3253561939518

STANLEY® FATMAX® TORBA ZA ALAT ZA TEHNIČARE

STANLEY
FATMAX



- Izdržljiva tkanina od 600 dena sa kožnim ojačanjem za dugotrajnost
- Odvojive pregrade sa kopčom za često korišten alat
- Traka za rame – omogućava jednostavno nošenje teškog tereta
- Udobna gumena ručka
- Čvrsta i vodootporna plastična baza
- Oblikovana za jednostavan pristup sadržaju

STANLEY				
1-93-952	29 x 29 x 38 cm	-	4	3253561939525

STANLEY® FATMAX® OTVORENA TORBA ZA BRZI PRISTUP ALATIMA

STANLEY
FATMAX



- Brzi pristup u svako vrijeme
- Kombinira vrlo snažnu prilagodljivu visokokvalitetnu tkaninu s 600D
- Veliki kruti otvoreni odjeljak za brzi pristup alatima namijenjenima dugačkim alatima/ torbama za organiziranje/električnim alatima
- Obložene remene trake za nošenje teškog tereta
- Kruto, vodootporno plastično dno
- Otvorena torba - čelična ručka i obložene remene trake za nošenje teškog tereta
- Otvora se kao radna stanica kada radite, čvrsto zatvoreno kada putujete

STANLEY				
FMST1-80146	Torba	-	4	3253561801464

STANLEY® FATMAX® DVOSTRANA PROFESIONALNA TORBA (TORBA ZA VODOINSTALATERE)

STANLEY
FATMAX

- Otvaranje s dvije strane omogućava odvajanje materijala, alata i td.
- Mogućnost polu-otvorenog položaja olakšava rad na radnom mjestu
- Trajni zaštitni materijal - štiti torbu od vlažnih i prljavih površina
- Idealna za alate poput: rezači cijevi, kliješta za savijanje cijevi, ključeve i td. Idealna za vodoinstalatere.
- Vanjski i unutrašnji džepovi pružaju maksimalnu organizaciju
- Vertikalni džepovi za pohranu - brz i lak pristup svim alatu i manjim dijelovima
- Umetnuto polipropilensko dno, štiti torbu od mokrih i vlažnih površina
- Snažna metalna ručka za sigurno i udobno nošenje teškog tereta



STANLEY				
FMST1-70719	52 x 28 x 31 cm	-	2	3253561707193

STANLEY® FATMAX® PLASTIFICIRANA TKANINA 50,8 cm / 20" PRENOSNIK SA POKLOPCEM

STANLEY
FATMAX

- Višestruki unutrašnji i vanjski džepovi omogućavaju maksimalnu organizaciju
- Ubačeni čvrsti polipropilenski okvir čini torbu snažnu i čvrstu na izgled i dodir
- Tvrdi balistična najlonska tkanina od 600x600 den
- Izdržljiva je, čvrsta i trajna
- Omogućava jednostavan pristup alatu i električnom alatu
- Ubačeni čvrsti polipropilenski okvir čini torbu izdržljivi unutrašnji džepovi za električni alat i DeWALT baterije
- Pokriveni prednji džepovi pružaju sigurnost manjim dijelovima i ličnim predmetima
- Poklopac daje osobine torbe i kutije za alat - snažna zaštita i za ručni alat koji se nalazi unutra



STANLEY				
1-79-213	20" 28 x 30 x 50,5 cm	-	1	3253561792137

STANLEY® FATMAX® TORBA ZA BRZI PRISTUP ALATIMA

STANLEY
FATMAX



- Brzi pristup u svako vrijeme
- Kombinira vrlo snažnu prilagodljivu visokokvalitetnu tkaninu s 600D
- Veliki kruti otvoreni odjeljak za brzi pristup alatima namijenjenima dugačkim alatima/torbama za organiziranje/električnim alatima
- Obložene remene trake za nošenje teškog tereta
- Otvorena torba - čelična ručka i obložene remene trake za nošenje teškog tereta
- Otvara se kao radna stanica kada radite, čvrsto zatvoreno kada putujete
- Torba - dva odvojena široka odjeljka sa zatvaračem, odjeljak za osobne stvari ili sve potrebne stvari: novčanik, ključevi, mobilni telefon

STANLEY				
FMST1-80147	Otvorena torba	-	4	3253561801471

STANLEY® FATMAX® 18" ČVRSTA TORBA ZA ALAT OKRUGLOG VRHA

STANLEY
FATMAX



- Veliki kapacitet- ovalnog oblika, omogućava veći kapacitet
- Umetnuto polipropilensko dno, štiti torbu od mokrih i vlažnih površina
- Snažno 600D vlakno protiv habanja i trganja
- Vertikalni džepovi za pohranu - brz i lak pristup svim alatu i manjim dijelovima
- Ergonomski dizajn s mekanim naramenicama i rukohvatom od gume za lakše nošenje teških tereta

STANLEY				
FMST1-70749	50 x 30 x 29 cm	-	4	3253561711800

STANLEY® FATMAX® 18" ČVRSTA TORBA ZA ALAT OTVORENE „ČELJUSTI“

STANLEY
FATMAX



- Veliki kapacitet, inovativni dizajn - robustna struktura. Otvaraju se na „široko“ što omogućava puni pogled i jednostavan pristup do alata. Izrađena od Rigida održava oblik
- Umetnuto polipropilensko dno, štiti torbu od mokrih i vlažnih površina
- Snažno 600D vlakno protiv habanja i trganja
- Višestruki odjeljci za korištenje za sve potrebe pohrane
- Vertikalni džepovi za pohranu - brz i lak pristup svim alatu i manjim dijelovima
- Ergonomski dizajn s mekanim naramenicama i rukohvatom od gume za lakše nošenje teških tereta
- Pokriveni pretinci za poseban pribor
- Materijal je kombinacija za izdržljivost; Vodootporno PP plastično dno također pruža unutarnju zaštitu od alata Hardwearing 600 X600 den tkanina
- Nasliježene značajke

STANLEY				
FMST1-71180	50 x 30 x 29 cm	-	4	3253561711800

STANLEY® FATMAX® TORBA ZA ALAT

STANLEY
FATMAX®



- Izdržljiva tkanina od 600 dena sa kožnim ojačanjem za dugotrajnost
- Ojačana industrijskom kožom na kritičnim dijelovima
- Traka za rame – omogućava lakše nošenje teškog tereta
- Udobne gumene ručke
- Šavovi na ručkama ojačani za maksimalnu izdržljivost
- Čvrsta i vodootporna plastična baza
- Alat nije uključen

STANLEY				
1-93-950	49 x 26 x 28 cm	-	4	3253561939501

FATMAX® TORBA ZA ALAT

STANLEY
FATMAX®



- Specijalno dizajnirana 2-u-1 čvrsta struktura otvara se na dve strane za brz i lak pristup alatu i priboru
- Dva duboka odeljka uključuju odlozavanje električnih alata
- Opremljena sa više unutrašnjih džepova i zakački za bolju organizaciju
- Isporučuje se sa pojasom i oblogom za nošenje preko ramena



STANLEY				
FMST1-73607	FatMax® Torba Za Alat	1	4	3253561736070

STANLEY 18" TORBA



- Dizajn strukture otvorenih usta dozvoljava lagan pristup i pregled alata
- 600 x 600 dena materijal, za velika opterećenja, snažna i izdržljiva
- Podesiva naramenica
- Lak prenos alata
- Unutrašnji i vanjski džepovi pružaju maksimalnu organizaciju
- Zatvoreni prednji džep obezbeđuje sigurnu pohranu sitnog alata i ličnih stvari
- Snažna metalna ručka za lagano držanje
- Bočni džepovi za nošenje libele
- Kapacitet 15 kg

STANLEY				
STST1-70712	Stanley18"Torba	-	1	3253561707124

STANLEY® 16" OTVORENA KUTIJA



- Tkanina od 600x600 dena
- Otvorenog, povećeg oblika za brz i jednostavan pristup alatu
- Maksimalan organizacijski potencijal sa višestrukim unutrašnjim i vanjskim džepovima
- Sigurna pohrana manjih dijelova osobnih predmeta sa pokrivenim prednjim džepom
- Čvrsta ojačana plastična baza za zaštitu od mokrih i vlažnih površina

STANLEY				
1-96-182	25,1 x 44,7 x 27,7	-	4	3253561961823

STANLEY® 12"/13,48 cm OTVORENA TORBA ZA ALAT



- Otvoreni dizajn za brz pristup vašem ručnom alatu
- Vertikalni džepovi za pohranu kopčica maksimalnu organizaciju i dostupnost vašem alatu
- Mali organizator zavrđla manje dijelove



STANLEY				
STST1-70718	31 x 20 x 26 cm	-	4	3253561707186

STANLEY® 16" OPEN MOUTH TORBA ZA ALAT



- Tkanina od 600 x 600 dena: izdržljiva, čvrsta i trajna
- Samostojeća torba - neće se sklopiti, pa vam daje jednostavan pristup alatu u svakom trenutku
- Maksimalan organizacijski potencijal sa višestrukim unutrašnjim i vanjskim džepovima
- Podesiva traka za rame omogućava lako nošenje alata
- Sigurna pohrana manjih dijelova osobnih predmeta sa pokrivenim prednjim džepom
- Čvrsta ojačana plastična baza za zaštitu od mokrih i vlažnih površina

STANLEY				
1-96-183	23,5 x 44,7 x 27,5	-	4	3253561961830

STANLEY® 18" MEKA TORBA SA KOTAČIMA



- Čvrsta glomazna struktura, jednostavan pristup alatu
- Tkanina od 600 x 600 dena - izdržljiv, čvrst i trajan materijal
- Prostor za bušilicu i drugi alat
- Džep za dokumente
- Odvojive pregrade, omogućavaju maksimalnu organizaciju i fleksibilnost za čuvanje bušilice
- Ručka i kotačiomogućavaju jednostavno prenošenje alata
- Višestruki unutrašnji i vanjski džepovi omogućavaju maksimalnu organizaciju alata
- Zatvoreni džep za sigurnost manjih dijelova i osobnih predmeta

STANLEY				
1-97-515	46 x 33 x 45 cm	-	2	3253561975158

STANLEY® 16" ČVRSTA VIŠENAMJENSKA TORBA ZA ALAT



- Izdržljiva, čvrsta i trajna
- Višestruki unutrašnji vanjski džepovi daju maksimalnu organizaciju
- Poklopac za prednji džep za sigurnost manjih čistim dijelova osobnih predmeta smještenih unutra
- Snažni izdržljivi uglovi
- Odvojen providan odjeljak za dokumente čuva dokumente, osobne predmete
- Jaka ojačana plastična baza unutra

STANLEY				
1-96-193	25,1 x 44,7 x 26,2	-	4	3253561961939

DUBOKA TORBA 14"

STANLEY
FATMAX



- Promotivna torba u lako uočljivom okruženju za bolju in-store prezentaciju - idealna za poklon ili promo aktivnosti
- Platno od 600 DEN i plastične šine na dnu za džep za sigurno odlaganje povećanu izdržljivost
- Pojas za nošenje preko ramena i gumirani ZIP zatvarač
- Više džepova uključujući i pokrivenjski



STANLEY				
STST1-73615	Duboka Torba	-	4	3253561736155

REMENI I TORBICE ZA ALAT

STANLEY® FATMAX® PRSLUK ZA ALAT

STANLEY
FATMAX®



- Odjeljci za alat za lako nošenje i brz pristup najčešće upotrebljavanom alatu
- Podesivi remeni na ramenima za maksimalnu nošenje, čak i kada je vruće udobnost
- 'Prozračna' zračna mreža omogućava strujanje zraka - za ugodno cjelodnevno
- Jedna veličina odgovara svima, sa potpuno podesivim bočnim remenima
- Svjetleće trake za bolju vidljivost i sigurnost



STANLEY				
FMST1-71181	47 x 7 x 58 cm	-	2	3253561711817

STANLEY® FATMAX® KOŽNI REMEN

STANLEY
FATMAX®



- Kožni remen
- 2- ubodne kopče za sigurno zakopčavanje
- Perforirani pojas može se prilagoditi kako bi odgovarao struku veličine od 78 cm / 34 inča

STANLEY				
FMST1-71182	135 x 5.2 cm	X	6	3253561711824

STANLEY® FATMAX® FUTROLA ZA NOŽ

STANLEY
FATMAX®



- Plastična unutrašnjost otporna na posjekotine, pa je nož ne može oštetiti
- Čvrsta kopča na remenu
- Poliester od 600 dena čini je dugotrajnom
- Izdržljivi šavovi podnose stalnu upotrebu
- Džep za pakiranje noževa od 10 komada noževa
- Torbica je odgovarajuća za sve Stanley noževa/skalpele
- Idealna za 992 noževa

STANLEY				
0-10-028	-	-	6	3253560100285

KOŽNI REMEN ZA ALAT STANLEY

KADA IMAŠ

PRI RUCI

SVE ŠTO

TREBAŠ



STST1-80113

- Izrađeno od profesionalne i visokokvalitetne kože bivola (Suede) - fleksibilno i izdržljivo
- Nova, jednostavna konfiguracija džepova – za lakšu dostupnost
- Vrlo izdržljivo i ojačano zakovicama
- Dvostruki šavovi - dvostruko učvršćeno oko uglova
- Dizajn s ušivenim rubovima – koža meka na dodir zahvaljujući posebnim postupcima za uklanjanje hrpavosti



STST1-80114



STST1-80116



STST1-80118



STST1-80117

- Jednostavno pristupni džepovi - veličina i struktura za jednostavan pristup
- Više džepova i držača za brz pristup na poslu
- Široki utor za remen
- Najviše opterećena mjesta ojačana zakovicama
- Ugrađena metalna kopča za čekić - udoban doseg čekića i alata na radilištu
- Jednostavno pristupni džepovi - veličina i struktura za jednostavan pristup
- Savršeno za čavle i male alate
- Široki utor za ramen
- Opterećena mjesta ojačana zakovicama
- Metalan, brzo dostupan držač tračnog metra
- Prikladno za ljevake i dešnjake
- Kožna traka drži bušilicu sigurno na mjestu
- Posebni džepovi za organizaciju bitova i svrdla
- Uklapa se na sve generičke pojaseve
- Ugrađena metalna kopča za čekić - udoban doseg čekića i alata na radilištu
- Ojačano sa zakovicama za podržavanje čekića različitih težina



STST1-80119

- Sa rupama za sve mjere
- Snažan metalni klin

STANLEY				
STST1-80113	Kožna pregača za alat	-	2	3253561801136
STST1-80114	Torbica za čavle i čekić	-	2	3253561801143
STST1-80116	Torbica s dvostrukim džepom za čavle	-	2	3253561801167
STST1-80117	Držač čekića	-	2	3253561801174
STST1-80118	Držač bušilice	-	2	3253561801181
STST1-80119	Kožni remen	-	2	3253561801198

STANLEY® POJAS ZA ALAT



- Tkanina od 600 x 600 dena - izdržljiva
- Džepovi različitih veličina omogućavaju maksimalnu organizaciju
- Jednostavan pristup džepovima
- Na radilištu, alat vam je nadohvat ruke
- Pojasa džepovima za jednostavan pristup alatu pri radu
- Ugrađena metalna općaza čekić
- Ergonomski stražnji dio sa ispunjenom postavom za sigurnost i udobnost

STANLEY	i			
1-96-178	60 x 25,5 x 7,5	-	4	3253561961786

STANLEY® TORBICA ZA ALAT



- Tkanina od 600 x 600 dena - izdržljiva, čvrsta i trajna
- Džepovi različitih veličina omogućavaju maksimalnu organizaciju
- Jednostavan pristup džepovima
- Na radilištu, alat vam je nadohvat ruke
- Ugrađena metalna općaza čekić
- Ergonomski stražnji dio sa ispunjenom postavom za sigurnost i udobnost

STANLEY	i			
1-96-181	23,5 x 33,2 x 7,5	-	4	3253561961816

STANLEY® TORBICA ZA OSOBNE STVARI



- Zgodna torbica za osobne stvari
- Tkanina od 600 x 600 dena: izdržljiva, čvrsta i trajna
- Gornji džep ima zatvarač
- Odgovarajuća za sve potrebštine - novčanik, ključeve, mape
- Osobne stvari su vam na sigurnom
- Džep za GPS/Mobitel
- Prilagodljiva različitim veličinama remena

STANLEY	i			
1-96-179	24x15,5x6	-	4	3253561961793

9" TORBICA



- Vrlo izdržljiva tkanina od 600 dena sa nitnima za maksimalnu trajnost
- Izdržljive metalne nitne za maksimalnu trajnost
- Džepovi sa dvije strane za pohranu alata
- Veliki džep u sredini može poslužiti kao manji organizator
- Ojačana je duplim slojem materijala
- Alat nije uključen

STANLEY	i			
1-93-329	11 x 24 x 16 cm	-	12	3253561933295

ETUI ZA ALAT



- Alat i oprema su sigurni
- 12 džepova za alat i opremu

- Izdržljiva tkanina od 600 dena
- Alat nije uključen

STANLEY	i	☑	☒	📊
1-93-601	31,5 x 8,3 x 21 cm	-	12	3253561936012

FATMAX® KOFERI ZA ALAT

STANLEY
FATMAX

Kutija i poklopac od čvrstog fiber-glasa sa metalnim kopčama

Podesive "harmonika" pregrade za laku dostupnost alata

- Čvrst kofer sa fiberglas ojačanjem i metalnim kopčama
- Posude i podesive pregrade za laku organizaciju
- Podesive "harmonika" pregrade za laku dostupnost alata
- Teleskopska aluminijumska drška i kvaliteteni kotači sa kugličnim ležajevima
- Ergonomski gumirani rukohvat za bolji prihvat i komfor
- Sklopive nogice za dodatnu stabilnost
- Tablica za ime i ušice za lokot
- Set alata uključen u isporuku



Sklopive nogice za dodatnu stabilnost

Komforna gumirana drška



Na raspolaganju su dva modela - model sa kotačima je opremljen sa teleskopskom drškom i kugličnim ležajevima



“ OVI KOFERI SU ČVRSTI I PRAKTIČNI, ŠTITE SKUPU OPREMU DOK JE ISTOVREMENO SVE NA DOHVAT RUKE ”

Tablica za ime i ušice za lokot



STANLEY	i	☑	☒	📊
FMST1-71943	FatMax® Kofer za Alat	-	1	3253561719431
FMST1-72383	FatMax® Kofer za alat sa točkovima	-	1	3253561723834
FMST1-75530	FatMax® Kofer sa kotačima + Izbor alata – Promo paket	-	1	3253561755309

STANLEY DISCOVERY TEAM

MODULARNI SUSTAVI RADNIH STANICA

STANLEY® FATMAX® TOUGHSYSTEM TVRDI MODULI SKLADIŠTENJA

STANLEY
FATMAX
TOUGHSYSTEM™

NAŠ POSAO

JE DA POMOGNEMO

VAŠEM POSLU



Član porodice TOUGHSYSTEM - mobilni modularni sistem skladištenja u najzahtevnijem okruženju.

Podesite svoj TOUGHSYSTEM kako bi stvorili rešenje za skladištenje na unikatni način prema uslovima koje zahteva Vaša profesija ili branša.

PREGLED I KARAKTERISTIKE

STANLEY		Detalji	Zapremina / Nosivost			
FMST1-75684	Komplet držača	Set 2 aluminijumska nosača	60 kg po paru	-	1	3253561756849
FMST1-75683	Kolica	Metalna modularna kolica	-	-	1	3253561756832
FMST1-75677	Korpa za alat	Otvorena korpa za lak pristup alatu	29,5 l	-	1	3253561756771
FMST1-75678	Organizer	Providni organizator	9 l	-	1	3253561756788
FMST1-75679	Kutija sa konzolnim poklopcem	Kutija za alat i pribor	11,6 l	-	1	3253561756795
FMST1-75681	Srednja kutija za alat	Kutija za alat srednje veličine	19,6 l	-	1	3253561756818
FMST1-75682	Velika kutija za alat	Kutija za alat - velika	34,5 l	-	1	3253561756825
FMST1-75798	Velika kutija za alat	Box with automatic opening lid	34,5 l	-	1	3253561757983

STANLEY® FATMAX® TOUGHSYSTEM® TORBA ZA ALAT

STANLEY
FATMAX



- Dio Toughsystem obitelji - mobilni modularni sustav za pohranjivanje za najzahtjevnija radna okruženja
- Konfigurirajte Toughsystem da stvorite rješenje za pohranjivanje koje je jedinstveno za vaše zanimanje ili vašu djelatnost
- Otvorena torba za jednostavni pristup alatima i priboru
- Kapacitet pohranjivanja od 29,5 l
- Velika metalna nosiva šipka za jednostavno podizanje jednom rukom
- Spojite na drugi Toughsystem modul za pohranjivanje da izradite prilagođeno rješenje za pohranjivanje
- Kompatibilno s Toughsystem kolicima

STANLEY	i	📧	☒	📊
FMST1-75677	33 x 55,8 x 27,7 cm	-	1	3253561756771

STANLEY® FATMAX® TOUGHSYSTEM® TORBA ZA ORGANIZIRANJE ALATA

STANLEY
FATMAX



- Dio Toughsystem obitelji - mobilni modularni sustav za pohranjivanje za najzahtjevnija radna okruženja
- Konfigurirajte Toughsystem da stvorite rješenje za pohranjivanje koje je jedinstveno za vaše zanimanje ili vašu djelatnost
- Polikarbonatna torba za organiziranje s prozirnim poklopcem - savršena za organiziranje malih alata, pribora i pričvrstnih elemenata
- Kapacitet pohranjivanja od 9 l
- Duboke i uklonjive ladice za organiziranje (8 malih latica i 4 velike ladice)
- Pojačano polipropilensko kućište od 4 mm za veliku zaštitu od udaraca
- Metalni zapori i ovjesi za trajnost
- Ručka za nošenje od dva materijala za ugodno hvatanje
- Brtva odličnih značajki za zaštitu od prašine i vode (otpornost na vodu IP53)
- Spojite na drugi Toughsystem modul za pohranjivanje da izradite prilagođeno rješenje za pohranjivanje

STANLEY	i	📧	☒	📊
FMST1-75678	35 x 55,3 x 11,6 cm	-	1	3253561756788

STANLEY® FATMAX® TOUGHSYSTEM® KUTIJA ZA ALAT

STANLEY
FATMAX



- Dio Toughsystem obitelji - mobilni modularni sustav za pohranjivanje za najzahtjevnija radna okruženja
- Konfigurirajte Toughsystem da stvorite rješenje za pohranjivanje koje je jedinstveno za vaše zanimanje ili vašu djelatnost
- Kutija za alat s nagnutim poklopcem za pohranjivanje alata i pribora
- Kapacitet pohranjivanja od 11,6 l
- Uklonjive ladice za pohranjivanje za male dijelove
- Pojačano polipropilensko kućište od 4 mm za veliku zaštitu od udaraca
- Brtva odličnih značajki za zaštitu od prašine i vode (otpornost na vodu IP65)
- Ušica za lokot omogućuje zaštitu sa zaključavanjem
- Metalni zapori i ovjesi za trajnost
- Ručka za nošenje od dva materijala za ugodno hvatanje
- Ventil za oslobađanje tlaka za ujednačavanje tlaka u unutar kutije za lakše otvaranje u ekstremnim vremenskim uvjetima
- Kompatibilno s Toughsystem da spojite na drugi Toughsystem modul za pohranjivanje da izradite prilagođeno rješenje za pohranjivanje

STANLEY	i	📧	☒	📊
FMST1-75679	34,6 x 55 x 15,8 cm	-	1	3253561756795

STANLEY® FATMAX® TOUGHSYSTEM® SREDNJA KUTIJA ZA ALAT

STANLEY
FATMAX



- Dio Toughsystem obitelji - mobilni modularni sustav za pohranjivanje za najzahtjevnija radna okruženja
- Konfigurirajte Toughsystem da stvorite rješenje za pohranjivanje koje je jedinstveno za vaše zanimanje ili vašu djelatnost
- Srednja kutija za alat
- Kapacitet pohranjivanja od 19,6 l
- Pojačano polipropilensko kućište od 4 mm za veliku zaštitu od udaraca
- Metalni zapori i ovjesi za trajnost
- Brtva odličnih značajki za zaštitu od prašine i vode (otpornost na vodu IP65)
- Ručka za nošenje od dva materijala za ugodno hvatanje
- Ventil za oslobađanje tlaka za ujednačavanje tlaka u unutar kutije za lakše otvaranje u ekstremnim vremenskim uvjetima
- Kompatibilno s Toughsystem kolicima
- Ušica za lokot omogućuje zaštitu sa zaključavanjem
- Spojite na drugi Toughsystem modul za pohranjivanje da izradite prilagođeno rješenje za pohranjivanje

STANLEY	i	📧	☒	📊
FMST1-75681	33,6 x 55,2 x 30,8 cm	-	1	3253561756818

STANLEY® FATMAX® TOUGHSYSTEM® VELIKA KUTIJA ZA ALAT

STANLEY
FATMAX®



- Dio Toughsystem obitelji - mobilni modularni sustav za pohranjivanje za najzahtjevnija radna okruženja
- Metalni zapori i ovjesi za trajnost
- Konfigurirajte Toughsystem da stvorite rješenje za pohranjivanje koje je jedinstveno za vaše zanimanje ili vašu djelatnost
- Velika kutija za alat
- Kapacitet pohranjivanja od 34,5 l
- Pojačano polipropilensko kućište od 4 mm za veliku zaštitu od udaraca
- Ručka za nošenje od dva materijala za ugodno hvatanje
- Brtva odličnih značajki za zaštitu od prašine i vode (otpornost na vodu IP65)
- Ušica za lokot omogućuje zaštitu sa zaključavanjem
- Spojite na drugi Toughsystem modul za pohranjivanje da izradite prilagođeno rješenje za pohranjivanje
- Kompatibilno s Toughsystem kolicima

STANLEY	i	☐	☒	📊
FMST1-75682	40,8 x 55 x 33,6 cm	-	1	3253561756825

FATMAX® TOUGHSYSTEM DS450 SISTEM MOBILNOG SKLADIŠTENJA

STANLEY
FATMAX®



- Dvokomponentni teleskopski držači
- Visokokvalitetni točkići 7"
- IP65 nivo zaštite od delovanja vode i prašine
- Katanac
- Bočni držači za prenošenje
- Reze sa strane omogućuju modularno slaganje u vis
- Posebno dizajniran poklopac, otvaranje pomoću rotirajuće drške, mogućnost maksimalnog iskorišćenja prostora uz neodvojivi poklopac
- Materijal od strukturne pene
- Široki držač za lakše premeštanje (guranje i vučenje)
- Reze od izdržljivog nerđajućeg metala za veću čvrstoću i trajnost
- Čini sastavni deo FATMAX® Tough sistema za skladištenje i slaganje u vis

STANLEY	i	☐	☒	📊
FMST1-75798	59,7 x 99 x 48 cm	-	1	3253561757983

STANLEY® FATMAX® TOUGHSYSTEM® KOLICA

STANLEY
FATMAX®



- Dio Toughsystem obitelji - mobilni modularni sustav za pohranjivanje za najzahtjevnija radna okruženja
- Konfigurirajte Toughsystem da stvorite rješenje za pohranjivanje koje je jedinstveno za vaše zanimanje ili vašu djelatnost
- Metalna kolica za uporabu s Toughsystem modulima za pohranjivanje
- Gumeni kotači za teške uvjete rada za sve terene
- Sklopiva polica s postoljem za nošenje sastavnih materijala (maks. opterećenje 120 kg)
- Sklopovi nosači prilagodljive visine omogućuje prilagođenu konfiguraciju (maks. opterećenje 60 kg po paru)
- Mehanizam središnjeg zaključavanja pričvršćuje Toughsystem kutije za pohranjivanje na okvir
- Maksimalno opterećenje - Ravno - 120 kg
- Maksimalno opterećenje - Koraci - 80 kg

STANLEY	i	☐	☒	📊
FMST1-75683	68,1 x 95,5 x 23,5 cm	-	1	3253561756832

STANLEY® FATMAX® TOUGHSYSTEM® KOMPLET NOSAČA

STANLEY
FATMAX®



- Dio Toughsystem obitelji - mobilni modularni sustav za pohranjivanje za najzahtjevnija radna okruženja
- Konfigurirajte Toughsystem da stvorite rješenje za pohranjivanje koje je jedinstveno za vaše zanimanje ili vašu djelatnost
- Komplet od dva dodatna pričvršna elementa (maksimalno opterećenje po paru 50 kg)

STANLEY	i	☐	☒	📊
FMST1-75684	72 x 27 x 7,5 cm	-	1	3253561756849

STANLEY® FATMAX® TSTAK® SLOŽIVI KOFERI SA UNUTRAŠNJIJIM ZAKLJUČAVANJEM

STANLEY FATMAX

Pružna sigurno pohranjivanje manjih dijelova, dodataka, ručnih alata i električnih alata.

Jedinice uključuju zaštitnu pjenu, pregrade ladica u zavisnosti od modela.

Čvrsta konstrukcija sa metalnim kopčama i izdržljivim drškama.



Baza jedinice kompatibilna sa svim modelima omogućavajući maksimalnu mobilnost.



Jednostavan sistem unutrašnjeg zaključavanja omogućava spajanje više jedinica.

TSTAK I



TSTAK II



TSTAK III



TSTAK IV



TSTAK V



TSTAK VI



TSTAK COMBO



TSTAK CART



TSTAK INSERT



STANLEY® FATMAX® TSTAK® DETAJLI

SPECIFIKACIJE				KOMPATIBILNOST				
MODEL	KOD PROIZVODA	DIMENZIJE	KAPACITET	MALI DIJELOVI	DODACI	MANJI RUČNI ALATI	VEĆI RUČNI ALATI	ELEKTRIČNI ALATI
TSTAK I	FMST1-71967	440 x 185,1 x 331,7 mm	14 l	-	•	•	-	•
TSTAK II	FMST1-71966	440 x 176 x 331,7 mm	13,5 l	-	-	•	-	•
TSTAK III	FMST1-71968	440 x 176 x 314,2 mm	9,5 l	-	•	•	-	-
TSTAK IV	FMST1-71969	440 x 176 x 314,2 mm	8 l	•	•	-	-	-
TSTAK V	FMST1-71970	440 x 145 x 332 mm	6,3 l	•	•	-	-	-
TSTAK VI	FMST1-71971	440 x 301,5 x 332 mm	23 l	-	•	•	•	•
TSTAK COMBO	FMST1-71981	440 x 326,1 x 331,7 mm	21,5 l	•	•	•	-	•
TSTAK CART	FMST1-71972	486 x 181 x 436 mm	100 kg	-	-	-	-	-
TSTAK INSERT	FMST1-72365	430 x 300 x 70 mm		•	•	•	-	•

STANLEY® FATMAX® TSTAK - RAVNI VRH - CRNA/S.ZEL.

STANLEY
FATMAX®

- Flexibilna izmješaj i uskladi kutija za alat koja omogućava različite kombinacije
- Složivi: Sve jedinice se mogu kačiti jedna za drugu jake bočne kopče osiguravaju da su sigurno pričvršćene jedna za drugu.
- Ručka od Bi materijala na vrhu svake jedinice osigurava udobno dizanje
- Inovativan dizajn: robustan i jak
- Za spremanje alata pjenasto punjenje osigurava dobru zaštitu vašeg električnog alata
- Izkoristiva zapremina u litrima 14 l

STANLEY				
FMST1-71967	440 x 185.1 x 331.7 mm	-	1	3253561719677

STANLEY® FATMAX® TSTAK II - RAVNI VRH - CRNA/S.ZEL.

STANLEY
FATMAX®

- Flexibilna izmješaj i uskladi kutija za alat koja omogućava različite kombinacije
- Složivi: Sve jedinice se mogu kačiti jedna za drugu jake bočne kopče osiguravaju da su sigurno pričvršćene jedna za drugu.
- Ravni vrh uključuje pjenasto punjenje
- Ručka od Bi materijala na vrhu svake jedinice osigurava udobno dizanje
- Inovativan dizajn: robustan i jak
- Korisna zapremina u litrima 13,5 l debljina stjenke 2,8-3,0 mm
- Za spremanje alata pjenasto punjenje osigurava dobru zaštitu vašeg električnog alata
- Takođe dostupna kao TSTAK kombinacija

STANLEY				
FMST1-71966	440 x 176 x 331.7 mm	-	1	3253561719660

STANLEY® FATMAX® TSTAK III - DUBOKI LADIČAR JEDINICA 1 CRNA/S.ZEL

STANLEY
FATMAX®

- Flexibilna izmješaj i uskladi kutija za alat koja omogućava različite kombinacije
- Ručka od Bi materijala na vrhu svake jedinice osigurava udobno dizanje
- Inovativan dizajn: robustan i jak
- Za spremanje alata pjenasto punjenje osigurava dobru zaštitu vašeg električnog alata
- Izkoristiva zapremina u litrima 9,5 l
- Odvojive posude za sitne dijelove i pribor (2 velike i 2 male)

STANLEY				
FMST1-71968	440 x 176 x 314.2 mm	-	1	3253561719684

STANLEY® FATMAX® TSTAK IV - LADIČAR SA 2 JEDINICE CRNI/S.ZEL

STANLEY
FATMAX®

- Izmješaj i složi platvorma koja pruža razne kombinacije
- Kačiv. Sve jedinice se mogu kačiti jedna za drugu sa kvalitetnim kopčama
- Odvojive ladice za organizaciju bitova, vijaka, svrdala sl.
- Rukohvat od više materijala na vrhu svake jedinice osigurava lagano i komforno prenošenje
- Za spremanje malih dijelova i uključuje mogućnost raznovrsnog sadržaja
- Korisna zapremina u litrima: 8 l
- Debljinastjenke 2,8-3,0 mm

STANLEY				
FMST1-71969	440 x 176 x 314.2 mm	-	1	3253561719691

STANLEY® FATMAX® TSTAK VI - DUBOKA JEDINICA CRNA/S.ZEL

STANLEY
FATMAX®



- Bočne kopče omogućavaju kačenje i monitranje jedne na drugu
- Ugrađena široka ručka za lagano i stabilno prenošenje
- Odvojiva posuda za brzi pristup alatima koji se koriste najviše
- Snažne i jake metalne kopče metalna kačenja
- Velika zapremina za skladištenje velikih alata
- Korisna zapremina u litrima: 23 l

STANLEY				
FMST1-71971	440 x 301.5 x 332 mm	-	1	3253561719714

STANLEY® FATMAX® TSTAK KOMBINIRANI SET, PRAZNA VERZIJA

STANLEY
FATMAX®



- Flexibilna izmješaj i uskladi kutija za alat koja omogućava različite kombinacije
- Inovativan dizajn: robustan i jak
- Složivi: Sve jedinice se mogu kačiti jedna za drugu jake bočne kopče osiguravaju da su sigurno pričvršćen jedna za drugu
- Za spremanje alata pjenasto punjenje osigurava dobru zaštitu vašeg električnog alata
- Ručka od Bi materijala na vrhu svake jedinice osigurava udobno dizanje
- Izkoristiva zapremina u litrima 21,5 l
- Debljina stjenke: 2,8-3,0 mm



STANLEY				
FMST1-71981	440 x 326.1 x 331.7 mm	-	1	3253561719813

FATMAX® TSTAK DUBOKA KUTIJA SA DUGIM DRŽAČEM

STANLEY
FATMAX®



- Čini sastavni deo FATMAX® TSTAK sistema za skladištenje i slaganje u vis
- Duboka kutija za alat, kapacitet prostora za čuvanje 10kg
- Duži metalni držač sa izdržljivošću 20kg
- Pločica sa imenom
- Reze od izdržljivog nerđajućeg metala za veću čvrstoću i trajnost



STANLEY				
FMST1-75796	33,8 x 44,2 x 32,3 cm	-	1	3253561757969

STANLEY® FATMAX® TSTAK V - ORGANIZATORSKA JEDINICA - CRNA/S.ZEL.

STANLEY
FATMAX



- Bočne kopče pružaju brzo kačenje za laganu nošenje i sigurno kopčanje (svaka TSTAK kutija se može spojiti jedna sa drugom)
- Odvojive posude: 2 velike & 5 malih
- Može se koristiti za sitni pribor i dijelove ili alat i punjače
- Visoko kvalitetni poklopac - otporan na prljanje i udarce.
- Unikatan dizajn poklopca drži sve komponente na svom mjestu
- Pruža maksimalnu vidljivost i brzi pristup
- Visoko kvalitetna ručka i kopče
- Ugrađena široka ručka za laku i stabilnu nošnju
- Snažne i kvalitetne metalne kopče
- Korisna zapremina u litrima: 6,3 l
- Debljina stjenke: 2,8-3,0 mm



STANLEY				
FMST1-71970	440 x 145 x 332 mm	-	1	3253561719707

FATMAX® TSTAK KUTIJA ZA Prenošenje

STANLEY
FATMAX



- Ergonomski profilisan držač za prenošenje
- Veći otvoreni prostor za čuvanje
- Držač za prenošenje sa izdržljivošću 20kg
- Pločica sa imenom
- Vertikalno slaganje alata
- Čini sastavni deo FATMAX® TSTAK sistema za skladištenje i slaganje u vis



STANLEY				
FMST1-75794	32 x 44 x 27,5 cm	-	1	3253561757945

FATMAX® TSTAK Prenošive KUTIJE ZA SKLADIŠTENJE

STANLEY
FATMAX



- Čini sastavni deo FATMAX® TSTAK sistema za skladištenje i slaganje u vis
- Veliki prostor kutije za čuvanje sa kapacitetom 30kg
- Trajni točkici 7"
- Teleskopski držači sa izdržljivošću 50kg
- Gumb za otvaranje i zatvaranje
- Reze za spajanje modula
- Pločica sa imenom
- Reze od izdržljivog nerđajućeg metala za veću čvrstoću i trajnost



STANLEY				
FMST1-75753	51,2 x 100 x 43,5 cm	-	1	3253561757532

FATMAX® TSTAK KOLICA*

STANLEY
FATMAX

- Aluminijska kolica za lak transport po radnoj zoni
- Čvrsta konstrukcija nosivost 100 kg (50 kg kada se koriste na stepenicama)
- Napravite svoj prenosni sistem za odlaganje alata sa uklapajućim TSTAK kutijama (kupuju kofera se odvojeno!)
- Sadržuje sigurnosni pojas za sigurno sklapanje i transport



*TSTAK koferi nisu uključeni



STANLEY				
FMST1-72363	FatMax® Tstak Kolica	-	1	3253561723636

STANLEY® FATMAX® TSTAK KOLICA

STANLEY
FATMAX

- 4 - 360° Rotirajuća kotača za maksimalnu svestranost
- Kompaktna i lagane težine za laku pohranu kada se ne koristi
- Bočne kopče da osiguraju postavljeni TSTAK kofer
- Kapacitet 100 kg



STANLEY				
FMST1-71972	486 x 181 x 436 mm	-	1	3253561707209

STANLEY® FATMAX® TSTAK PJENASTI ULOŽAK

STANLEY
FATMAX

- Pjenasti uložak za TSTAK kutije za alat

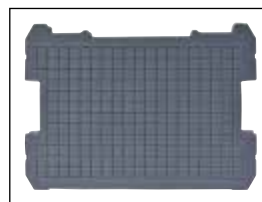

STANLEY				
FMST1-72365	43,0 x 30,0 x 7,0 cm	-	1	3253561723650

POKRETNE RADIONICE I KUTIJE ZA ALAT

METAL/PLASTIKA - KUTIJA ZA ALAT



- Velika metalna kutija daje izuzetno veliki kapacitet za pohranu alata koji nosite sa sobom
- Čvrsta teleskopska ručka
- Izdržljivi 17,80 cm / 7" kotači
- Dizajnirana za prenošenje alata i manjih dijelova
- Jednostavna za nošenje izuzetno teškog tereta

- Kombinira prednosti plastike sa snagom metala
- Može se zaključati - alat je siguran unutra



STANLEY				
1-95-827	64 x 42,5 x 38,5 cm	-	1	3253561958274

BONUS METALNA/PLASTIČNA KUTIJA ZA ALAT



- Velika metalna kutija daje izuzetno veliki kapacitet za pohranu alata koji nosite sa sobom
- Čvrsta teleskopska ručka
- Izdržljivi 17,80 cm / 7" kotači
- Izdržljivost za ultimativnu zaštitu opreme koja se nalazi unutra
- Dizajnirana za prenošenje alata i manjih dijelova
- Jednostavna za nošenje izuzetno teškog tereta

- Štedi vrijeme
- Kombinira prednosti plastike sa snagom metala
- Pogodna za rad sa cijevima i drvenom građom
- Može se zaključati - alat je siguran unutra



STANLEY				
1-95-831	64 x 63,5 x 38,5 cm	-	1	3253561958311

METALNA/PLASTIČNA CRNA GALVANIZIRANA KUTIJA ZA ALAT



- Velika metalna kutija daje izuzetno veliki kapacitet za pohranu alata koji nosite sa sobom
- Čvrsta teleskopska ručka
- Izdržljivi 17,80 cm / 7" kotači
- Izdržljivost za ultimativnu zaštitu opreme koja se nalazi unutra
- Dizajnirana za prenošenje alata i manjih dijelova

- Jednostavna za nošenje izuzetno teškog tereta
- Štedi vrijeme
- Kombinira prednosti plastike sa snagom metala
- Pogodna za rad sa cijevima i drvenom građom
- Može se zaključati - alat je siguran unutra

STANLEY				
1-95-828	64 x 42,5 x 38,5 cm	-	1	3253561958281

METALNA/PLASTIČNA KUTIJA ZA ALAT, CRNA GALVANIZIRANA



- Velika metalna kutija koja daje izuzetno velik kapacitet za pohranu alata koji se prenosi s radilišta na radilište
- Čvrsta teleskopska ručka
- Izdržljivi 17,80 cm / 7" kotači
- Izdržljivost za ultimativnu zaštitu opreme koja se nalazi unutra
- Dizajnirana za nošenje alata i manjih dijelova
- Jednostavna za nošenje izuzetno teškog tereta
- Štedi vrijeme
- Kombinacija prednosti plastike sa snagom metala
- Pogodna za rad sa cijevima i drvenom građom
- Može se zaključati - alat je siguran

STANLEY				
1-95-832	65 x 64 x 39 cm	-	1	13253561958329

FATMAX® 240 LITARA KUTIJA ZA ALAT

STANLEY
FATMAX



- Visoki kapacitet od 240 litara za pohranu alata
- Prva kutija velikog kapaciteta za skladištenje na tržištu sa aluminijskim vodilicama za sigurno transportiranje dodatnog materijala i alata na gradilište
- IP65 certifikat za vodu i otpornost na prašinu za dodatnu zaštitu alata
- Heavy duty 7" gumekotači izuzetno široka teleskopska ručka za udobno korištenje i poboljšanu upravljivost
- također uključuje bravu i jake nehrđajuće metalnokopče



STANLEY				
FMST1-75531	59 x 62 x 99 cm	-	1	3253561755316

FATMAX® KOLICA ZA ALAT

STANLEY
FATMAX



- Profesionalna čvrsta kolica za alat sa IP 53 zaštitom protiv vode
- Heavy-duty polipropilenska konstrukcija sa metalnom drškom i metalnim kopčama
- Široki gumirani 7" kotači podignuto dno za lakše pomicanje po gradilištu
- Ušice za lokoti V utor zapiljenjé rezanje
- Opremljena metalnim nosačimkopčanje dodatne opreme
- Široka prenosivapodloška vertikalni nosač za ručni alat



STANLEY				
FMST1-73601	74,8 x 51,6 x 43 cm	-	1	3253561736018

FatMax[®] PROMOBILE JOB CHEST™ SANDUK ZA ALAT

STANLEY
FATMAX



- Zapremina 113 litara
- Libela i pila se mogu zaključati unutar mehanizma - Alat je na dohvata ruke, a ipak na sigurnom u sanduku
- Odvojivi vertikalni organizator alata - Maksimalna organizacija unutar sanduka
- Brtvaza vodu oko cijelog sanduka - Vrijedan sadržaj je na sigurnom
- Izdržljivikotači- Za mobilnost na neravnim površinama, stepenicama
- Prenosna ladica - Za ručni alat i manje dijelove
- Ugrađena brava + ključevi - Drže vaš alat na sigurnom
- Ugrađeni V utori - zabilježena licu mjesta
- Izvlačiva teleskopska ručka
- Stražnja ručka omogućava podizanje kutije na vozilo - potrebno dvoje za podizanje kutije

STANLEY				
1-94-850	91 x 52 x 44 cm	-	1	3253561948503

MOBILNI JOB CHEST™ SA UGRAĐENOM BRAVOM



- Kapacitet 189 l
- Široka teleskopska čelična ručka sa mekanim držačem
- Prenosiva ladica se uklapa u teleskopsku ručku
- Izdržljivikotačitestirani na cesti
- Leptirkotačina gornjem poklopcu za koji se može pričvrstiti libela, ručna pila ili neki drugi pribor
- Velike nehrđajuće metalne brave
- Alat nije uključen

STANLEY				
1-93-278	94,6 x 57,8 x 58,7 cm	-	2	3253561932786

MOBILNA JOB CHEST™ SA METALNIM BRAVAMA



- Široka teleskopska čelična ručka sa mekanim držačem, pogodna za rad u rukavicama
- Kapacitet 91 l
- Izdržljivikotačitestirani na cesti
- Leptirmaticena gornjem poklopcu za koji se može pričvrstiti libela, ručna pila ili neki drugi pribor
- Izuzetno velike nehrđajuće metalne brave, izdržljive i dugotrajne za maksimalnu sigurnost
- Maksimalno za pohranu i transport većeg alata, osnovne opreme i radnog materijala
- Alat nije uključen

STANLEY				
1-92-978	75,9 x 47,3 x 48,6 cm	-	2	3253561929786

PRO PROMOBILE SANDUK SA DŽEPNIM ORGANIZATORIMA I LADICOM



- Jednostavan transport i pohrana većeg alata i radnog materijala
- Izuzetno veliki metalne brave
- Prozirni polikarbonski organizator u poklopcu - otporan na udarce
- Prenosiva ladica
- Višenamjenski V-utori na gornjem poklopcu za rad sa cijevima i gredama
- Široka teleskopska čelična ručka sa mekanim držačem, pogodna za rad u rukavicama
- Alat nije uključen

STANLEY	i	☞	☒	📊
1-92-083	61 x 37,5 x 42 cm, sa mekanim džepom	-	2	3253561920837
1-92-904	61 x 37,5 x 42 cm, bez mekanog džepa	-	2	3253561929045

STANLEY® PROMOBILE SANDUK ZA ALAT



- Prenosivi organizator: jednostavno se prenosi i ima sve manje dijelove organizirane i lako dostupne
- Električnom alatu je lako prići, pa nalazio se na prenosnoj ladici ili na dnu sanduka
- Utori na poklopcu za potrebe rezanja na licu mjesta
- Korisna zapremina: 53 Litra
- Prenosna ladica veličine 2/3 sanduka omogućava vam pohranu većeg/dužeg alata

STANLEY	i	☞	☒	📊
1-97-503	60,3 x 37,5 x 43 cm	-	2	3253561975035

OSNOVNA KUTIJA ZA ALAT STANLEY



- Duga teleskopska ručka i kotači za ergonomsko nošenje teških tereta
- Geometrijske metalne kopče - omogućuje meko zatvaranje i otvaranje
- Gornji organizatori - za male dijelove
- Veliki kapacitet pohrane: 50 l
- Lokot - za max sigurnost
- 7" prevučena kotača

STANLEY	i	☞	☒	📊
STST1-80150	665 x 404 x 344 mm	-	1	3253561801501

STANLEY® GRAĐEVINSKI SANDUK

- Organizator u poklopcu za manje dijelove i pribor
- Duboki pladanj sa prenosnim vertikalnim spremnikom za pohranu i prenošenje električnog i ručnog alata
- Metalna ručka na izvlačenje za lako manevriranje
- Trajni kotačevičine 17,78cm/ 7"
- Ručka od dva materijala na gornjem poklopcu
- Centralna brava se otvara jednim samim dodirnom - omogućava brz i lak pristup
- Veliki kapacitet 57 litara /~13 Gal.
- V-utor na poklopcu za rezanje materijala



STANLEY				
STST1-70715	62 x 38 x 42 cm	-	2	3253561707155

STANLEY® FATMAX® MOBILNA RADNA STANICA

**STANLEY
FATMAX**



- Idealno rješenje za obrtnike kojima je potreban prenos velike količine opreme i materijala na radno mjesto
- Izdržljivi kotačevičestirani na cesti
- Jednostavno se otvara i pretvara u radnu stanicu od 4 nivoa
- Ogromna donja kutija idealna je za glomazne materijale i opremu kao što su kante za boje, velike komponente i električni alat
- Kutija za alat sa ladicom koja se može izvaditi za manji alat, a savršeno se uklapa u preklopljivi poklopac
- Veliki prilagodljivi organizator za šrafove i druge manje komponente
- Velike brave sprijeda
- Klizeći ležajevi za glatko otvaranje čak i sa teškim alatom. Dvije ručke sa strane omogućavaju podizanje kutije sa dvije ruke
- Alat nije uključen

STANLEY				
1-94-210	73 x 54 x 32 cm	-	2	3253561942105

METALNA/PLASTIČNA MOBILNA RADIONICA



- 20" Rasklopiva metalna/plastična kutija za alat sa prenosivom ladicom
- Velike metalne nehrđajuće brave sa alatom
- Duboka 10,15 cm/4" ladica sa klizećim ležajevima
- Velika metalna kanta za pohranu koja daje zaista veliki kapacitet za prenos alata
- Sistem konzole za trenutni pristup svim dijelovima kutije za alat
- Izdržljivi 17,80 cm/7" kotači



STANLEY				
1-95-621	73 x 56,8 x 38,9 cm	-	1	3253561956218

STANLEY® FATMAX® METALNA/PLASTIČNA MOBILNA RADIONICA

STANLEY
FATMAX



- 20" Odvojiva metalna/plastična kutija za alat sa prenosivom ladicom
- Velike metalne nehrđajuće bravice sa ključem
- 2 duboke ladice od 10,15 cm/4" sa klizećim ležajem
- Velika metalna kutija za pohranu daje izuzetno veliki kapacitet za pohranu alata koji se treba prenositi
- Izdržljivi 7" kotači
- Sistem konzole za trenutni pristup pohranjenom alatu

STANLEY				
1-95-622	89,3 x 56,8 x 38,9 cm	-	1	3253561956225

STANLEY® GALVANIZIRANA METALNA/PLASTIČNA MOBILNA RADIONICA



- 20" Rasklopiva metalna plastična kutija za alat sa prenosivom ladicom
- Velike metalne nehrđajuće bravice sa ključem
- Duboka ladica od 10,15 cm/4" sa klizećim ležajevima
- Velika metalna kutija za pohranu koja daje zaista veliki kapacitet za prenos alata



STANLEY				
1-95-833	73 x 56,8 x 38,9 cm	-	1	3253561958335

MODULARNA MOBILNA RADIONICA SA ONE TOUCH KUTIJOM ZA ALAT + LADICOM



- Prenosivi odvojivi spremnici sa ručkom na vrhu pružaju mogućnosti pohrane prema potrebi te nošenje onog dijela koji vam je potreban
- Gornja odvojiva kutija sa ladicom i bravom koja se otvara samo jednom rukom
- 2 ladične jedinice za pohranu sa plitkom i dubokom ladicom te donjom kutijom na izvlačenje sa stražnjim džepom za pohranu dugog alata (pila i libela) - razne opcije organizacije za razne veličine alata i manjih dijelova
- Aluminijska teleskopska stražnja ručka za lako dizanje; ručka se može spustiti
- Ladice imaju izdržljive klizne ležajeve kvalitetan klizni sistem ladica sa boljim prijanjanjem i mehanizmom za zaključavanje; Izdržljivi 17,80cm/ 7Kotačica jednostavno manevriranje na licu mjesta
- Na vrhu je kutija za alat od 48,30 cm/19" za rukovanje jednom rukom
- Brave omogućavaju otvaranje kutije jednom rukom kada je druga ruka zauzeta



STANLEY				
1-79-206	49 x 87 x 35 mm	-	1	3253561792069

STANLEY® MODULARNA POKRETNNA RADIONICA 2 IN 1



- Modularni - Odvojivi kofer sa kutijom za alat
- Ležajevu u laticama za nesmetan rad
- Providan poklopac kofera za jasnu vidljivost i lakši pristup sitnim dijelovima
- Rasklopiva kutija - štedi vrijeme
- Riješenje za dugačke alate
- Lagan za manevriranje - izdržljivi 7" inčni kotači



STANLEY				
STST1-79231	56 x 38 x 76 cm	-	1	3253561792311

STANLEY® MOBILNA RADIONICA 3 U 1



- Odvojiva gornja kutija sa prostorom za pohranu manjih dijelova na vrhu
- Odvojiv srednji dio za manje dijelove i pribor
- Kanta na dnu sa velikim kotačima od 17,80 cm/7"
- Ručka na vrhu se izvlači i omogućava jednostavno manevriranje
- Velike metalne brave spajaju jedinice
- Iznimno veliki prostor za pohranu za električni alat, ručni alat, manje dijelove i pribor
- Prenosiva ladica za osnovni alat

STANLEY				
1-70-326	Stanley Mobilna Radionica 3 u 1	-	1	3253561703263

STANLEY® MOBILNA RADIONICA 2 U 1



- Odvojiva gornja jedinica kutije sa prostorom za pohranu manjih dijelova na vrhu
- Odvojiv srednji dio za manje dijelove i pribor
- Donja kutija sa velikim 17,80 cm/7" kotačima
- Ručka je na vrhu i izvlači se te omogućava jednostavno manevriranje
- Velike metalne brave spajaju jedinice
- Veliki prostor za pohranu električnog alata, ručnog alata, manjih dijelova i pribora
- Prenosna ladica za osnovni alat

STANLEY				
1-70-327	Stanley Mobilna Radionica 2 u 1	-	1	3253561703270

OSNOVNA RADIONICA NA KOTAČIMA STANLEY



- Raznovrsna rješenja za pohranu, 3 u 1 – donji koš, srednji pladanj, gornja kutija
- Ručka se lako spušta za lakše stavljanje u automobil ili pohranu
- Gornji organizatori omogućuju organizaciju malih dijelova
- Geometrijske kopče s mogućnost zaključavanja
- Prenosivi središnji pladanj za prilagodbu individualnim potrebama
- Udobna teleskopska ručka
- 7" prevučene kotača



STANLEY				
STST1-80151	476 x 208 x 630 mm	-	1	3253561801518

IML MOBILNA RADIONICA



- Jako velika kutija za alat sa odvojjivom ladicom - maksimalno korisna zapremina
- 2 u 1 – u sekundi se razdvaja u 2 jedinice
- Teleskopska ručka za jednostavno manevriranje
- Izdržljivi kotačići testirani na cesti - glatka pokretljivost na neravnim površinama
- Nova ručka - izdržljiva jednodijelna plastična konstrukcija
- Velike stranske metalne brave - izdržljive i mogu se zaključati s lokotom

STANLEY				
1-93-968	48 x 63 x 29 cm	-	1	3253561939686

PROMOTIVNO PAKOVANJE: MOBILNI RADNI CENTAR + 12,5" KUTIJA ZA ALAT



- 2 u 1 radni centar sa velikim sandukom i gornjom kutijom za alat i fiokom za izvlačenje
- 12,5" kutija za alat
- Mogućnost zatvaranja na katanac
- Veliki točkovi 7" i drška za lakši transport



STANLEY				
STST1-75758	30 x 62 x 47 cm	-	1	3253561757587

KUTIJE ZA ALAT

STANLEY® 20" GALVANIZIRANA METALNA/PLASTIČNA KUTIJA ZA ALAT SA LADICOM



- 50,80cm/20" metalna/plastična kutija za alat sa prenosnom ladicom, jedinstven sklop i oblik patenta
- Jako široka mekana ručka na vrhu za lako nošenje
- 10,15cm/4" duboka ladica za organizaciju manjih dijelova ili pohranu električnog alata
- Velike izdržljive brave za sigurnost sadržaja
- Klizeći ležajevža teški teret

STANLEY				
1-95-830	54,5 x 28 x 33,5 cm	-	2	3253561958304

STANLEY® 20" ŽUTA METALNA/PLASTIČNA KUTIJA ZA ALAT SA LADICOM



- 50,80 cm/20" metalna/plastična kutija za alat sa prenosnom ladicom, jedinstven sklop i oblik patenta
- Jako široka mekana ručka na vrhu za lako nošenje
- 10,15cm/4" duboka ladica za organizaciju manjih dijelova ili pohranu električnog alata
- Velike izdržljive brave za sigurnost sadržaja
- Klizeći ležajevža teški teret

STANLEY				
1-95-829	54,5 x 28 x 33,5 cm	-	2	3253561958298

19"/48 cm ONE TOUCH KUTIJA ZA ALAT SA LADICOM NA JEDAN DODIR



- 48,26cm/ 19" kutija za alat sa bravom OTVORIVOM SAMO JEDNOM RUKOM omogućava otvaranje kada je druga ruka zauzeta
- Ladica sa klizećim ležajevima prilagodljiva za organizaciju alata i manjih dijelova raznih veličina
- Izdržljiv oblik za veliku snagu i trajnost
- Jako široka mekana ručka na vrhu za lako dizanje, 2/3 prenosiva ladica daje dovoljno prostora ispod za pohranu velikog alata
- V-Utori na poklopcu za rezanje potrebno na licu mjesta
- Ugrađen lokot za sigurnost alata i ostalog sadržaja

STANLEY				
1-70-316	48 x 29 x 28 mm	-	1	3253561703164

KLIKNI & SPOJI DUBOKA KUTIJA ZA ALAT I ORGANIZATOR



- Perfektno se uklapa u kućno okruženje
- Unikatan dizajn
- Veličina, oblik i proporcije za lak pristup alatima i električnim alatima
- odvojive kopče omogućavaju jednostavno spajanje i razdvajanje i totalu vidljivost i dostupnost
- Odvojive ladice omogućavaju personalizaciju i organizaciju alata po želji korisnika
- Male kasete za organizaciju malog pribora, bitove, vijke itd.

STANLEY					
STST1-71962	50,5 x 31 x 24,5 cm	Kutija za alat + organizator	-	2	3253561719622
STST1-71964	50,5 x 31 x 16,5 cm	Kutija za alat	-	4	3253561719646
STST1-71983	50,5 x 29 x 9 cm	Organizator	-	4	3253561719837

STANLEY® FATMAX® METALNA/PLASTIČNA KUTIJA ZA ALAT

STANLEY
FATMAX



- Visoka kutija daje dodatnu visinu prostora za pohranu
- Inovativna vertikalna jedinica za pohranu za bolju organizaciju
- Velike metalne na hrđu otporne brave sa lokotom za sigurnost vašeg alata
- Ergonomske ručke od dva materijala
- Kombinirajući prednosti plastike sa snagom metala za ultimativnu zaštitu opreme
- V utori na gornjem poklopcu
- Prenosiva ladica je oblikovana za nošenje alata i manjih dijelova, a istovremeno omogućava prostor za pohranu većeg alata
- Jednostavna za nošenje jako teškog tereta

STANLEY					
1-95-615	20" - 49,7 x 29,5 x 29,3 cm		-	3	3253561956157
1-95-616	23" - 58,4 x 29,5 x 29,3 cm		-	3	3253561956164
1-95-617	26" - 66,2 x 29,5 x 29,3 cm		-	3	3253561956171

GALVANIZIRANA METALNA/PLASTIČNA KUTIJA ZA ALAT



- Dugotrajan ugraviran logotip
- Kutija je ojačana jednim dugim metalnim zglobovima za nošenje teškog alata
- Izdržljiv, čvrste, otporne na hrđu velike metalne brave
- Ergonomska ručka od dva materijala
- Prostrano metalno kućište u 3 najtraženije veličine
- V utori na poklopcu za potrebe rezanja i reorganizacije na licu mjesta
- Prenosna ladica za ručni alat i manje dijelove
- Otvori spremni za zaključavanje u slučaju potrebe za maksimalnim osiguranjem vašeg alata

STANLEY					
1-95-618	49,7 X 29,3 X 22,2 cm		-	4	3253561956188
1-95-619	58,4 x 29,3 x 22,2 cm		-	4	3253561956195
1-95-620	66,2 x 29,3 x 22,2 cm		-	4	3253561956201

STANLEY® FATMAX® METALNA/PLASTIČNA KUTIJA ZA ALAT

STANLEY
FATMAX



- Velike metalne nehrđajuće brave sa lancem čine alat sigurnim
- Ergonomske ručke od dva materijala
- Kombinira prednosti plastike sa snagom metala
- V utori na gornjem poklopcu
- Prenosiva ladica je oblikovana za nošenje alata i manjih dijelova, a istovremeno omogućava prostor za pohranu većeg alata
- Jednostavna za nošenje jako teškog tereta

STANLEY	i	☐	☒	📊
1-95-612	20" - 49,7 x 22,2 x 29,3 cm	-	4	3253561956126
1-95-613	23" - 58,4 x 22,2 x 29,3 cm	-	4	3253561956133
1-95-614	26" - 66,2 x 22,2 x 29,3 cm	-	4	3253561956140

FATMAX® 28" KUTIJA ZA ALAT SA TOČKOVIMA I DRŠKOM

STANLEY
FATMAX



- Ergonomski transport teških tereta
- Ergonomsko udubljenje koje predstavlja deo korpusa za ručni transport teških alata
- Metalna teleskopska prenosiva ručka na izvlačenje i točkovi
- Prenosiva kasetna, tako da nema potrebe da se sav pribor nosi u kutiji za alat
- Široka metalna drška koja omogućava manevarisanje
- Radi maksimalne zaštite opreme sve je zaptiveno od delovanja vlage
- Velike metalne reze otporne na koroziju sa bravom za zatvaranje
- Poklopac kutije za alat ima integrisani V-utor - za lakše rezanje

STANLEY	i	☐	☒	📊
FMST1-75761	32 x 71 x 30,5 cm	-	1	3253561757617

STANLEY® FATMAX® KUTIJA ZA ALAT OD STRUKTURALNE PJENE

STANLEY
FATMAX



- NOVO rješenje za vodootporna pohranu, Konstrukcija od strukturne pjene za ekstra čvrstoću
- Velike metalne nehrđajuće brave sa lancem za zaključavanje
- Prenosna ladica oblikovana za nošenje alata i manjih dijelova
- Jako veliki kapacitet za maksimalnu korisnost
- Oko cijele kutije je vodena brtva za zaštitu opreme

STANLEY	i	☐	☒	📊
1-93-935	28"	-	4	3253561939358
1-94-749	22"	-	3	3253561947490

STANLEY® FATMAX® PROFESIONALNA KONZOLNA KUTIJA ZA ALAT

STANLEY
FATMAX

FMST1-75792



- Inovativan dizajn
- Prozor na poklopcu za maksimalnu vidljivost rđanje
- Višenamjenska klizna polica izvlači se kada se poklopac otvori da omogućiti potpun pristup sadržaju kutije za alat
- Profesionalna duga ručka od aluminijuma
- Velike i dugotrajne metalne reze otporne na rđanje
- Dodatna unutrašnja zapremina
- Zaptivka za vodu
- Prenosive čaše, pogodne za male dijelove, mogu se izvaditi ako se ostavljaju dugački alati

FMST1-75791



STANLEY	i	☒	☒	☒
FMST1-75792	51,5 x 30 x 27,5 cm	-	3	3253561757921
FMST1-75791	66 x 30 x 27,5 cm	-	3	3253561757914

24" KUTIJA ZA ALAT SA SPREMNIKOM ILI ORGANIZATOROM NA VRHU

- 61 cm/24" kutijaza alat sa spremnikom ili organizatorom na vrhu za električni alat i manje dijelove
- Pritiskom na dugme sprijeda jednostavno se odvaja gornji dio od donjeg. Da pričvrstite - postavite gornji dio na donji i pritisnite prema dole da se uklope
- Duga metalna ručka za nošenje pruža jednostavan i bolji stisak -zakoči se na mjestu za nošenje; nagne se prema dole za pristup sadržaju
- Izdržljive nehrđajuće metalne brave i metalni zglobovi za veliku snagu i trajnost
- Korisna zapremina od 59 l, nosivost 18 kg
- Izdržljiv dizajn, čvrsta struktura i pjenast izgled

97-506

- Ugrađena ručka kako bi se kutija mogla koristiti kao zasebna jedinica

- Moćan spremnik za alat sa prenosivim pregradama i zatvorenim odjeljcima za svrdla i manje dijelove. Također može držati električni alat i pribor

97-514

- Organizator za manje dijelove na vrhu se može koristiti kao zasebna jedinica sa prenosivim pregradama koja se prilagodi potrebi korisnika

- Dizajn glavnog odjeljka sa jedinstvenim uglom od 90° omogućava pohranu čekića i alata zakrivljenog oblika, zajedno sa manjim dijelovima



STANLEY	i	☒	☒	☒
1-97-506	67 x 32,3 x 28,3 cm - Spremnik	-	3	3253561975066
STST1-70317	55,6 x 32 x 24,9 cm - Organizator	-	3	3253561703171
1-97-514	67 x 32,3 x 25,1 cm - Organizator	-	3	3253561975141

PLASTIČNA PRO KUTIJA ZA ALAT 20300



- Mekana guma štiti uglove – daje zaštitu od udaraca
- Držač libele od 60 cm u poklopcu čuva libelu na sigurnom
- Aluminijska ručka u punoj dužini za lako nošenje
- 2 lokota - zaključavaju se za sigurnost alata
- Ručka se proteže od jednog do drugog kraja kutije za ugodno i lako nošenje
- Otporna na vodu, sprječava da kiša ili voda uđu u kutiju

STANLEY	i	📏	📦	📊
1-92-251	20"- 50,5 x 27,6 x 26,8 cm	-	6	3253561922510
1-92-258	26"- 65,1 x 27,6 x 26,8 cm	-	6	3253561922589

24" ONE LAT CH™ KUTIJA ZA ALAT



- 61cm/24" kutija za alat sa bravom koju možete otvoriti jednom rukom kada vam je druga ruka zauzeta
- Platforma za odvojive bočne džepove: korisnik je može prilagoditi svojim potrebama
- Izdržljiv dizajn: čvrsta struktura, pjenast izgled
- Vrlo širok mekani rukohvat na vrhu za lako podizanje
- 2/3 prenosiva ladica, daje dovoljno prostora da se veći alat može staviti ispod
- V-Utori na gornjem poklopcu, za poslove pilanja na licu mjesta
- Ugrađen lokot, za sigurnost alata i ostalog sadržaja

STANLEY	i	📏	📦	📊
1-97-510	60,5 x 28,7 x 28,7 cm	-	3	3253561975127

22" KUTIJA ZA ALAT SA ORGANIZATOROM U PUNOJ VELIČINI



- Noge koje amortiziraju udarce za zaštitu opreme koja se nalazi unutra
- Aluminijske brave: nehrđajuće i izdržljive
- Organizator u punoj veličini kutije na vrhu za pristup manjim dijelovima bez otvaranje kutije
- Unutra je prenosiva ladica za ručni alat
- Ugraviran logotip kako bi duže trajao

STANLEY	i	📏	📦	📊
1-97-512	55,6 x 25,7 x 24,8 cm	-	3	3253561975127

KUTIJE ZA ALAT

- Dostupno u 3 veličine (12.5"/32cm, 16"/40cm, 19"/48cm), sa metalnim ili plastičnim kopčama

- Organizatori u poklopcu za male dijelove
- Odvojiva pregrada
- Ušice za lanac za veću sigurnost alata



STANLEY	i	🔒	📦	📊
STST1-75514	12 1/2" Kutija za alat - Plastične kopče	-	6	3253561755149
STST1-75517	16" Kutija za alat - Plastične kopče	-	6	3253561755170
STST1-75520	19" Kutija za alat - Plastične kopče	-	6	3253561755200
STST1-75515	12 1/2" Kutija za alat - Metalne kopče	-	6	3253561755156
STST1-75518	16" Kutija za alat - Metalne kopče	-	6	3253561755187
STST1-75521	19" Kutija za alat - Metalne kopče	-	6	3253561755217

OSNOVNA KUTIJA ZA ALAT



- 40,65 cm/ 16" i 48,26cm/19" kutija za alat sa bravom koju možete otvoriti jednom rukom kada vam je druga ruka zauzeta
- Inovativan dizajn, čvrsta struktura, veliki prostor za pohranu alata i pribora
- Jako širok mekan rukohvat na vrhu za lako podizanje (samo za 48,26 cm/ 19")

- Prenosiva ladica daje dovoljno prostora da se veći alat može staviti ispod
- Organizatori na gornjem poklopcu za manje dijelove

STANLEY	i	🔒	📦	📊
1-79-216	39,4 x 22 x 16,2 cm	-	6	3253561792168
1-79-217	48,6 x 26,6 x 23,6 cm	-	6	3253561792175
1-79-218	60,0 x 25,5 x 28,0 mm	-	3	3253561792182

VELIKA KUTIJA ZA ALAT SA 2 ORGANIZATORA KOJA SE VADE



- Idealna za transport i pohranu više alata
- Metalne brave za sigurno zaključavanje kutije
- Prenosiva ladica
- Ladica za pohranu manjih, često korištenih predmeta
- 2 prenosiva organizatora za pohranu manjih dijelova
- Alat nije uključen

STANLEY	i	🔒	📦	📊
1-92-905	16" - 40,5 x 25,5 x 28,5 cm	-	6	3253561929052
1-92-906	19" - 48,6 x 27 x 23,7 cm	-	6	3253561929069
1-92-908	22" - 56,3 x 31,3 x 30 cm	-	3	3253561929083

SERIJA 2000



- Idealna za pohranu alata koji se koristi u domaćinstvu i manjeg pribora
- Ladica za pohranu manjih, često korištenih predmeta
- Metalne brave, profesionalna kvalitet/čvrstoća
- Svaki proizvod dolazi sa organizatorima

STANLEY	i	☒	☒	📊
1-92-064	31,8 x 17,8 x 13 cm	-	6	3253561920646
1-92-065	40,3 x 17,8 x 13 cm	-	6	3253561920653
1-92-066	48,9 x 26 x 24,8 cm	-	6	3253561920660
1-92-067	60 x 28,9 x 27,9 cm	-	3	3253561920677

METAL LAT CH KUTIJA ZA ALAT SA METALNIM BRAVAMA



- Optimalan kapacitet spremnika
- Metalne brave sa udobnim gumenim vrhom
- Udobni gumeni rukohvati sa TPR za ergonomsko nošenje
- Ugrađen organizator za sitne dijelove, ladica uključena
- Izliveni logo (IML) osigurava dugotrajnu postojanost brenda

STANLEY	i	☒	☒	📊
1-94-857	16" 40,0 x 20,9 x 18,3 cm	-	6	3253561948572
1-94-858	20" 50,8 x 24,9 x 24,9 cm	-	6	3253561948589
1-94-859	25" 63,5 x 29,2 x 31,6 cm	-	3	3253561948596

19" KUTIJA ZA ALAT SA PROZIRNIM POKLOPCEM + ORGANIZATOR 19061



- Organizator u poklopcu za često korišten manji alat i probor
- Metalne brave, profesionalni kvalitet/čvrstoća
- Lagana konstrukcija

STANLEY	i	☒	☒	📊
1-93-285	50 x 26 x 25 cm	-	1	3253561932854

STANLEY® FATMAX® 18" STRUKTURNA KUTIJA ZA ALAT SA PJENOM

STANLEY
FATMAX

- Snažna pjenasta struktura
- Dugotrajan i kvalitetan proizvod

- Konzolna organizacija latica
- Organizacija pregrada za alat
- Osigurava lak pristup i uštedu vremena
- Dihtung za vodu - IP53 Otporna na vodu
- Robustne metalne kopče
- Top and bottom drawers are the same
- Plastic slides
- 18" Toolbox



STANLEY	i	📦	☒	📊
FMST1-71219	45,7 x 31 x 23,6 cm	-	3	3253561712197

MEGA KONZOLNA KUTIJA ZA ALAT

1-92-911



1-92-039

- Metalne brave
- 2 konzolne ladice
- 2 organizatora koja se mogu izvući
- 1-92-911 metalne brave
- 1-92-039 plastične brave

STANLEY	i	📦	☒	📊
1-92-911	49,5 x 26,5 x 26,1 mm	-	6	3253561929113
1-92-039	49,5 x 26,5 x 26,1 mm	-	6	3253561920394

KONDOR KUTIJA ZA ALAT



- Prenosiva ladica za pohranu alata
- Mogućnost zatvaranja sa lokotom (nije priložen)
- Odjeljci na poklopcu sadrže 4 prenosive kutije
- Nosač za bitove i nastavke
- Ručka od dva materijala
- Alat nije uključen

STANLEY	i	📦	☒	📊
1-92-055	19" - 48,1 x 24,4 x 26 cm	-	6	3253561920554

KUTIJA ZA ALAT SA 2 UGRAĐENA ORGANIZATORA I LADICOM



- Dolazi u dimenziji 16"/41 cm
- Ladica za pohranu manjih, često korištenih predmeta
- Plastične brave
- Ugrađeni organizatori i poklopac

STANLEY				
1-93-335	39,4 x 22,2 x 16,2 cm	-	6	3253561933356

KUTIJA ZA ALAT SA ODJELJKOM ZA LIBELU



- Mekan rukohvat, veća udobnost/bolji zahvat
- Metalne brave otporne na hrđu
- Ladica za pohranu manjih, često korištenih predmeta
- Odjeljak na nivou ispod poklopca
- Alat nije uključen

STANLEY				
1-92-850	26" - 65,9 x 27,2 x 26 cm	-	3	3253561928505

KUTIJA ZA ALAT SA RAVNIM POKLOPCEM I LADICOM



- Ladica za pohranu manjih, često korištenih predmeta
- Plastične brave
- Osnovni model kutije za alat
- Alat nije uključen

STANLEY				
1-92-766	16" - 40,1 x 21,6 x 16,4 cm	-	6	325356192766
1-92-767	21" - 50,5 x 24,7 x 24,1 cm	-	6	3253561927676

PRENOSNA KUTIJA ZA ALAT



- Maximalna vidljivost i pristupačnost
- Vertikalni spremnik alata
- Komforna struktura rukohvata
- Veliki otvoreni dio za prenosivi spremnik
- Volumen: 13,7 Litara

STANLEY	i	📦	☒	📊
STST1-72359	9,9 x 33,5 x 19,5 cm	-	1	3253561723599

STANLEY® 3 U 1 ORGANIZATOR ALATA



- Dodana vrijednost 3 u 1, ručni alat, električni alat i pribor - 3 u 1
 - Pomične latice koje omogućavaju prilagođavanje malom priboru ili velikim ručnim ili električnim alatima
 - Unutrašnji spremnik - Ugrađeni spremnik za organizaciju velikih ručnih alata
- U cijelosti otvarajuća struktura, simultani pristup u sva tri dijela prostora odjednom
- Robustna integrisana ručka omogućava unikatan transport alata u sigurnom zatvorenom koferu

STANLEY	i	📦	☒	📊
STST1-71963	3 u 1 Organizator alata	-	1	3253561719639

METALNA KUTIJA ZA ALAT



STST1-75510



- Inovativni dizajn sa otvaranjem jednom rukom i centralnom bravom za dodatnu sigurnost
- Uključuje dugu ručku za sigurno i udobno transportovanje
- Ladice sa metalnim vodilicama za nesmetan rad
- 3 vrste kutija dostupne - bez ladica, 1 ladica i 2 ladice



STST1-75507



STST1-75508
STST1-75509



STANLEY	i	📦	☒	📊
STST1-75508	19" Metalna kutija za alat - bez ladice	-	2	3253561755088
STST1-75509	19" Metalna kutija za alat - 1 ladica	-	2	3253561755095
STST1-75510	19" Metalna kutija za alat - 2 ladice	-	2	3253561755101
STST1-75507	16" Villager kutija za alat metalna - Rasklopiva	-	2	3253561755071

PROFESIONALNI ORGANIZATOR STANLEY® FATMAX®

STANLEY
FATMAX®



- Proziran polikarbonski poklopac čuva dijelove na mjestu za lakši pristup
- Brave i stražnji zglobovi su izdržljivi i otporni na hrđu
- Kombinacija metala i sabijene otporne smole za vrhunski učinak
- Alumijumska cjevasta ručka za stabilno nošenje i nošenje dodatnog teškog tereta, prikladna za upotrebu u rukavicama
- Stražnji metalni zglobovi i aluminijske brave otporni na hrđu
- Veliki prostor za čuvanje manjih dijelova i pribora



STANLEY	i	📦	☒	📊
1-93-293	49,2 x 43,1 x 11 cm	-	5	3253561932939

STANLEY® FATMAX® 24" ONE LAT CH™ KUTIJA ZA ALAT SA BOČNIM DŽEPOVIMA

STANLEY
FATMAX®



- Prenosivi odjeljci, prenosive posudice za manje dijelove i pribor
- Neslomljiv poklopac: pregledan i otporan na udarce. Jedinstven dizajn poklopca, zaključava sve odjeljke na mjestu
- Izdržljive ručke i brave; ugrađene široke ručke za jednostavan i stabilan transport
- Široke bočne brave za sigurnost složenih dijelova
- 97-519; 97-521 - plastična brava
- 97-517; 97-5187 - dihtung za vodu, metalna brava



STANLEY	i	📦	☒	📊
1-97-519	44,6 x 7,4 x 35,7 cm	-	1	3253561975196
1-97-521	44,6 x 11,6 x 35,7 cm	-	1	3253561975219
1-97-517	44,6 x 7,4 x 35,7 cm	-	1	3253561975172
1-97-518	44,6 x 11,6 x 35,7 cm	-	1	3253561975189

FATMAX® PLITKI OGRANIZATORI

STANLEY
FATMAX®



- Izdržljiv i providan PC poklopac za bolju vidljivost i lakši pristup delovima koji su poslagani unutra organizatora
- Kompatibilan sa serijom Pro family - Može da se slaže u vis postavljanjem gore na organizere Pro family i nosi zajedno
- Čvrst poklopac koji omogućuje pregled sadržaja
- Mogućnost slaganja u vis -može da se postavi 9 proizvoda jedan na drugom
- Svestranost - Kombinacija organizera raznih veličina, sa novim manjim prostorima koji se nadopunjuju i čine porodicu proizvoda koji omogućuju organizaciju i čuvanje malih delova
- Otporan na vodu i prašinu, pruža dobru zaštitu delovima unutra i pogodan je za korišćenje napolju
- Sa strane reze za bezbednost spajanja kod slaganja u vis i transporta spojenih jedinica
- 6 spremnika za vađenje daje mogućnost slobodne konfiguracije unutra organizera
- Mogućnost spajanja organizera zajedno

STANLEY	i	📦	☒	📊
FMST1-75781	FATMAX® 1/3 plitki organizator	-	1	3253561757815
FMST1-75779	FATMAX® 2/3 plitki organizator	-	1	3253561757792



STANLEY® FATMAX® MALI ORGANIZATOR

STANLEY
FATMAX



- Dolazi sa 6 odvojivih posuda za dodatnu fleksibilnost
- Izdržljivi prozirni poklopac sa vodonepropustnim brtvama drži sadržaj siguran i lak za pronaći
- Spojite jedinice zajedno sa kopčama jednostavnim za korištenje
- Lako spojite 2 organizatora zajedno za lak transport



STANLEY	i	📦	☒	📊
FMST1-72378	26,1 x 11,5 x 35,9 cm	-	1	3253561723780

SLOŽIVI ORGANIZATOR



- Složivi organizator na 2 nivoa
- Ergonoski dizajn za lak transport
- Prozirni poklopac za lak pregled sadržaja
- 12 posuda za odlaganje na gornjem nivou
- Podesive pregrade na donjem nivou
- Potpuno kompatibilan STANLEY® SortMaster Junior sistemom za odlaganje
- Dimenzije 40cm (Š) x 30cm (D) x 13cm (V) - 1.81Kg



STANLEY	i	📦	☒	📊
STST1-75540	Složivi Organizator	-	3	3253561755408

19"/48,26 CM I 24"/60,96 CM ORGANIZATOR SA METALNIM BRAVAMA



- 48,26 / 60,96 cm kutija sadrži prenosive pregrade i jedinstveni odjeljak pod 90° za pohranu čekića i zaobljenog/zakrivljenog alata
- Izdržljive nehrđajuće, metalne brave za izuzetnu snagu i trajnost
- Čvrst polikarbonski poklopac za vrhunsku zaštitu
- Ugrađena ručka za nošenje
- STST1-70736: Pričvrsti se za '19"/48,26 cm Top Edge Kutiju za Alat' (STST1-70317)
- STST1-79203: Pričvrsti se za '24" Top Edge Kutiju za Alat' (1-97-514/ 506)



STANLEY	i	📦	☒	📊
STST1-70736	19", 50 x 9,5 x 33 cm	-	1	3253561707360
STST1-79203	24", 61 x 9,5 x 33 cm	-	1	3253561792038

VIŠENAMJENSKI ORGANIZATOR



- Samostalni organizator ili 3 u 1 spojivi
- Sigurne kopče za spajanje osiguravaju sigurno kačenje i transport do tri u jednoj
- Gornji poklopac sa kopčama
- Pomicajući kutije omogućavaju transport i većih alata
- Specijalna struktura poklopca onemogućava mješanje sadržaja prilikom transporta
- STST1-71197 Duplo pakiranje leđa na leđa organizator, posebne kopče za dvostrano spajanje

STANLEY	i	☞	☒	📊
STST1-70720	Laki organizator 29,5 x 6,5 x 21,5 cm	-	6	3253561707209
STST1-71197	Duplo pakiranje 29,5 x 13,4 x 21,5 cm	-	12	3253561711978

SORT MASTER™ JUNIOR KUTIJA ZA ALAT



- Istovremeno se mogu nositi do 3 jedinice
- Sadržaj osiguran stranskom bravom koja se zaključava
- Omogućava sigurno čuvanje i jednostavan je i ugodan za transport
- Gornji sigurnosni poklopac sprječava kretanje manjih dijelova iz jednog odjeljka u drugi
- Prodaje se na komad

STANLEY	i	☞	☒	📊
1-97-483	29,2 x 37,5 x 6,7 cm	-	6	3253561974830

SORT MASTER™ ORGANIZATOR



- Jedinstveni zaobljeni kutovi primjereni su za alate poput čekića
- Prijenosne pregrade - Omogućavaju razne kombinacije čuvanja alata i malih dijelova
- Posebna struktura poklopca - gornja rebra se uklapaju sa unutrašnjim pregradama - Čuvaju manje dijelove na mjestu i sprječavaju njihovo pomicanje iz jednog odjeljka u drugi
- Zaključavanje na poklopcu - Sadržaj je siguran unutra
- Visoko prilagođavanje - 1024 konfiguracija za sve potrebe

STANLEY	i	☞	☒	📊
1-94-745	44 x 34 x 9 cm	-	4	3253561947452

PRO ORGANIZATOR SA ODJELJCIMA



- Pruža veliki prostor za čuvanje često korištenog izdržljivog pribora
- Oblikovan rukohvat
- Poklopac se zaključava tako da se sadržaj ne može rasuti i pomiješati sa sadržajem drugih odjeljaka
- 25 malih odjeljaka za čuvanje
- Polipropilenski sačasti poklopac otporan je na udarce te efikasno štiti unutrašnje odjeljke

STANLEY	i	☞	☒	📊
1-92-748	42,3 x 33,4 x 5,2 cm	-	20	3253561927485

PROFESIONALNI ORGANIZATOR



- Ugodno oblikovan rukohvat
- 8 dubokih odjeljaka za odvojeno čuvanje
- Prijenosni odjeljci sa poklopcem koji se zaključava
- Praktično neuništiv polikarbonski poklopac koji se zaključava
- Alat nije uključen

STANLEY				
1-92-749	42,3 x 33,4 x 10,5 cm	-	10	3253561927492

ORGANIZATOR SA 18 ODJELJAKA



- 18 fiksnih odjeljaka
- Pregledan poklopac
- Lagano plastično kućište
- Idealan za čuvanje laganog kućanskog pribora

STANLEY				
1-92-071	36,2 x 28,9 x 6 cm	-	8	3253561920714

ORGANIZATOR SA FIKSNIM PREGRADAMA



- Lagano plastično kućište
- Proziran i pregledan poklopac
- Oblikovana ručka za ugodno nošenje
- Brzo-klizeće zaključavanje na vrhu poklopca
- Fiksni odjeljci
- Alat nije uključen

STANLEY				
1-92-761	34 x 26 x 5,7 cm	-	12	3253561927614

ORGANIZATOR SA 11 ODJELJAKA



- Idealan za čuvanje manjih dijelova
- Lagan oblik
- Proziran i pregledan poklopac
- Organizator sa 11 odjeljaka

STANLEY				
1-92-736	24,5 x 17,4 x 5,5 cm	-	8	3253561927362

24" / 60,96 CM KUTIJA ZA ELEKTRIČNI ALAT SA METALNIM BRAVAMA



- 24" / 60,96 cm kutija za električni alat uključuje odjeljak sa prenosnim pregradama za pohranu bušilice
- Ugrađena ručka za nošenje
- Uključuje i odjeljke sa prenosnim pregradama za pohranu manjih dijelova i pribora
- Izdržljive, nehrđajuće, metalne brave za izuzetnu snagu i dugotrajnost
- Pričvrsti se za '24"/60,96 cm Top Edge Kutiju za Alat' (1-97-514/ 506)



STANLEY	i	📦	📦	📦
STST1-70737	61 x 11 x 33 cm	-	6	3253561707377

VIŠENAMJENSKI PRETINAC ZA POHRANU



1-93-981



1-93-978



1-93-980

- Izdržljiv okvir od smole
- Jednostavno se složi za formiranje punog, modularnog sistema za pohranu
- 30 malih ladica i 9 velikih ladica
- Može se objesiti na zid

STANLEY	i	📦	📦	📦
1-93-978	9 ladica - 36,5 x 21 x 15,5 cm	-	10	3253561939785
1-93-980	30 ladica - 36,5 x 21 x 15,5 cm	-	10	3253561939808
1-93-981	39 ladica - 36,5 x 43,5 x 15,5 cm	-	6	3253561939815

NEOVISNI/UKLOPLJIVI PRETINAC



- Na raspolaganju u različitim bojama
- Napravljen od anti-šok polipropilena
- Jednostavan pristup alatu i opremi

STANLEY	i	📦	📦	📦
1-92-713	No 1 - 16,5 x 7,5 x 10,7 cm	-	48	3253561927133
1-92-714	No 2 - 24 x 15 x 12,6 cm	-	36	3253561927140
1-92-715	No 3 - 33 x 20,5 x 15,5 cm	-	12	3253561927157
1-92-716	No 4 - 45 x 30,2 x 18 cm	-	8	3253561927164

RADNE KLUPE I NOGARI ZA PILJENJE

STANLEY® FATMAX® METALNI STALAK SA NOGARAMA (2 KOMADA U PAKOVANJU)

STANLEY
FATMAX

- 2 x 4 nogara - omogućavaju korišćenje drvenih konstrukcija za izgradnju radne površine, te zahvaljujući tome možete da napravite veliki radni sto

- Kompatibilan sa STANLEY brzim stegama
- Fleksibilna ručka koja omogućava mobilnost stalaka i jednostavno prenošenje
- Može da se sklopi do kompaktnih razmera, omogućuje jednostavno manevrisanje
- Metalni nogari i okvir garantuju solidnu i izdržljivu konstrukciju
- Gumene podloge omogućuju stvaranje trenja površine tokom rezanja
- Bočna reza omogućuje spajanje 2 nogara
- V žleb pomaže kod obrade okruglih profila i cevi, omogućava testerisanje cevi i malih drvenih elemenata



STANLEY				
FMST1-75763	FATMAX® Metalni stalak sa nogarama (2 komada u pakovanju)	1	3253561757631	

24" ONE LAT CH™ NOGARE SA JEDNOM BRAVOM

- Lagane i ugodan za transport
- Kompaktna veličina - Brave se jednostavno uklope za formiranje dvostrukih nogara

- Drška i po želji traka za rame omogućava lako prenošenje gdje god vam je potrebno
- Stranske brave - za pričvršćenje 2 para nogara
- Aluminijske noge
- Izdržljivost
- Prenosivost
- Štedi vrijeme
- Kombinacija prednosti plastike sa snagom metala
- 101,7 x 75,8 x 12,5 cm



STANLEY				
1-97-475	par	-	2	3253561974755

2-SMJERNO PODESIVE NOGARE ZA PILJENJE, DVOJNO PAKIRANJE



- Holds 454 Kg / 1000 Lbs per pair (362 Kg / 800 Lbs in full width & length) for on site work or in your workshop
- Item dimensions of single unit: closed: 71,4 l x 7,4W x 76,2H cm; open: 116,4 l x 42,6W x 89,0H cm
- Latches for smooth height adjustment enables easy and fast height adjusting in open position
- Smooth width adjustment enables easy and fast width adjusting
- Useful tray opens up to hold your tools

STANLEY				
STST1-70559	71,4 x 7,4 x 76,2 cm	-	2	3253561705595

PREKLOPNI KOZLIĆ MANJI (2 KOMADA U SETU)



- 362 kg nosivosti
- Lagana konstrukcija, sklopljivo za jednostavan transport i skladištenje
- Uključuje ugrađeni u 'V' urez i policu za alat
- 2 jedinice mogu se koristiti kao prenosni radni stol
- Gumene noge sa anti-slip jastučićima drže kozlić čvrsto

STANLEY				
STST1-70355	Preklopni Kozlić Manji (2 Komada u Setu)	-	4	3253561703553

SLOŽLJIVE NOGARE ZA PILJENJE (DVOJNO PAKIRANJE)



- Nogare za sve namjene: nosivost 454 Kg / 1000 Lbs po paru
- Lagane, jednostavne za prijenos
- Sastavni V-Utor za 12,7 x 10,16 cm i bilo koje piljenje cijevi i drugih radova
- Koristan pladanj koji otvorite da odložite alat

STANLEY				
STST1-70713	69.3 x 10.5 x 81.5 cm	-	4	3253561707131

FATMAX® EXPRESS™ SKLOPIVI RADNI STO

STANLEY
FATMAX

SKLOPIVI



SEKUNDI



Pritisnite dole za opuštanje.



Povucite ručku da izvučete noge - u trenu



Spremno za rad!



Pogodno kako za vertikalno tako i za horizontalno učvršćivanje

Velika radna površina (85 x 60 cm) za obavljanje različitih radnji



Držači za transport i skladištenje

Radite s novim STANLEY® FATMAX® Express™ sklopivim radnim stolom. Brzo se sastavi i složi i lagan je za prenošenje. Ima jake metalne noge, izuzetno stabilne sa nosivošću do 450 g.

Namenjen je kako za profesionalce, tako i za hobiste - bez obzira gde i šta rade.



STANLEY				
FMST1-75672	FatMax® Express™ FOLDING WORKBENCH	-	1	3253561756726

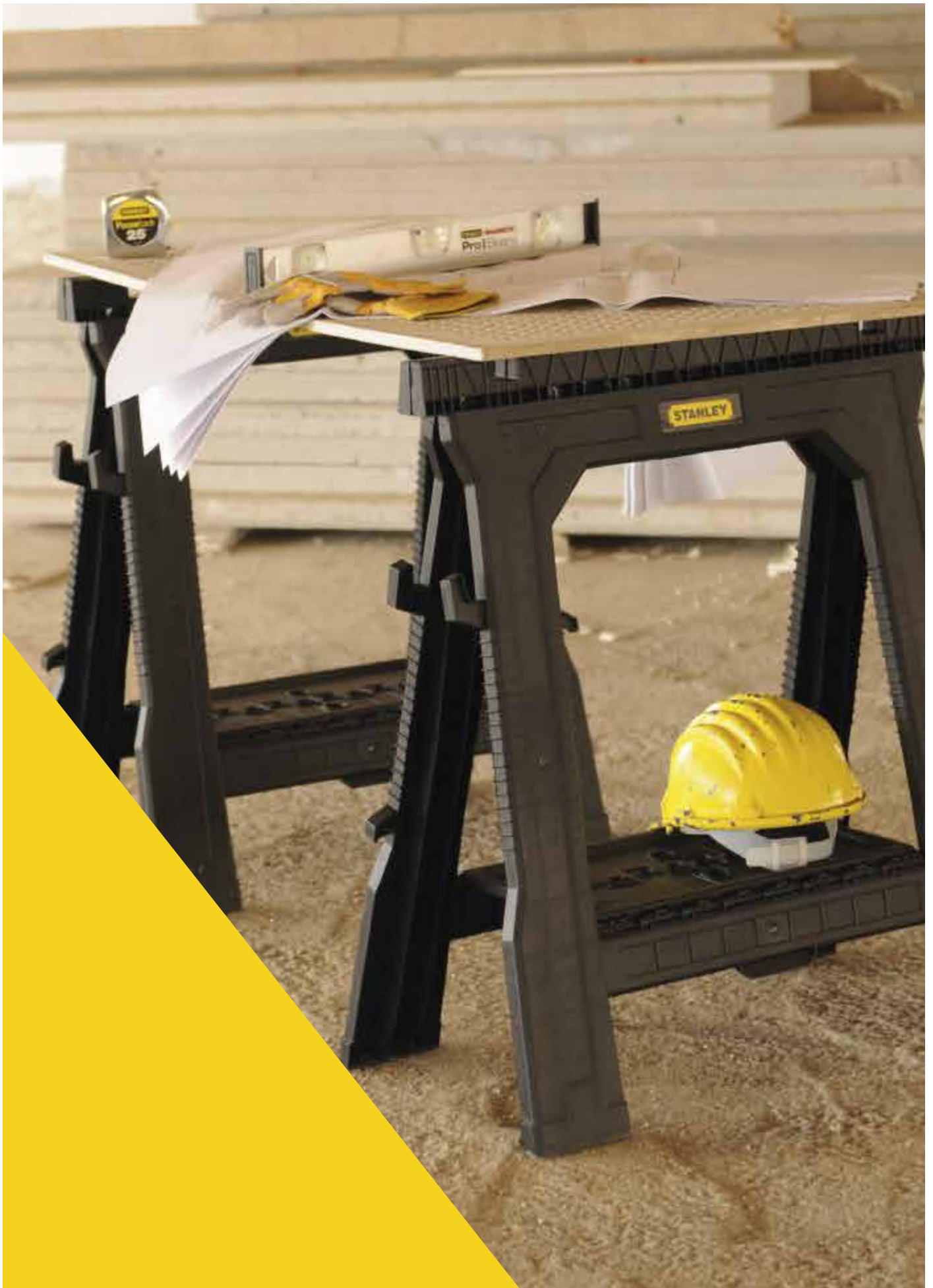



MEHANIČARSKI ALAT



STANLEY

KAKO IZABRATI ODVIJAČ

Najprije odlučite koji oblik vrha vam je potreban - plosnati, križni (Phillips), pozi vrh ili zvjezdasti?



Rašireni vrh Paralelni vrh Phillips vrh Pozidriv vrh Zvezdasti vrh Plus/Minus

PLOSNATI

- Idealan za tradicionalno sklapanje ormara. Za kvalitetno obavljanje zanatskih radova, ravni odvijači još uvijek su atraktivni, naročito kada se savršeno uklapaju

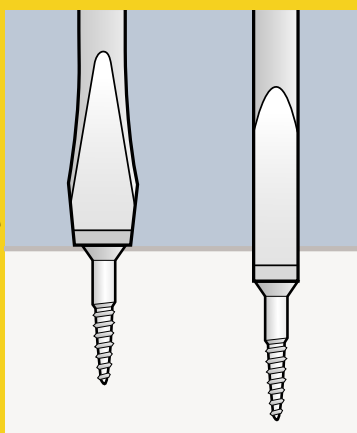

u šaraf. Ravni odvijači su napravljeni sa raširenim i paralelnim vrhovima. Za većinu poslova birajte odvijač sa raširenim vrhom, ali ukoliko želite zašarafiti šaraf ispod površine drveta, a da drvo pri tom ne oštetite, izaberite odvijač sa paralelnim vrhom koji je iste širine kao i prorez na šarafu. Izaberite vrh koji odgovara prorezu na šarafu, jer ukoliko je preširok, oštetit će radni predmet, a preuzak će oštetiti prorez šarafa.

KRIŽNI (PHILLIPS) I POZI VRH - idealni za opće stolaskе i građevinske poslove. Križni i Pozi vrhovi su popularni u svim poslovima stolarstva i građevinarstva te se sada koriste za univerzalnu upotrebu i nazivaju se prema veličinama vrha, 1, 2, 3 ili 4 PT.

Geometrija otvora vijka je drugačija kako bi se izbjeglo 'Što ne' sa 'krivim' odvijačem. Kod Phillips odvijača konus ide do vrha, dok kod Pozi je paralelan. Dizajniranje tako da smanji 'Cam Out izlazak'.

ZVJEZDASTI - namijenjen za održavanje i uslužno inženjerstvo.

Kon je najjači i najotporniji odvijač koji primjenu najčešće nalazi u strojnim, automobilskim i kućanskim aparatima. Torx su dostupni u šest

veličina.

RUČKA

Za maksimalnu učinkovitost, ručka odvijača bi trebala biti izlivena do metalne palice, sa mekanim rukohvatom i okruglim, glatkim poklopcem na kraju. Takva ručka osigurava udoban i čvrst zahvat koji omogućava veću okretnu silu.

METALNI TRUP I VRH

Kromirani vanadium čelik čini trup čvrstim i otpornim na hrđu. Pjeskareni vrhovi imaju finu teksturu koja omogućava jače i sigurnije držanje u ravni ili udubljenju šarafa, dok jači čelik vrha odvijača "zagriža" u mekši šaraf.

ODVIJAČI ZA RUŠENJE

Odvijači su alat koji se najčešće koristi na pogrešan način. Obično se koristi kao poluga, dlijeto, za bušenje i podizanje. Ukoliko namjeravate raditi ovako nešto, molimo vas da upotrijebite XL Odvijač za Rušenje (XL Demolition Driver).

ODVIJAČI

STANLEY® FATMAX® KOMPLETI DIJAMANTNIH ODVIJAČA

STANLEY
FATMAX

- Krom-vanadijska čelična šipka otporna na savijanje i pucanje
- Manji brijeg izvana*
- Veće hvatanje, bolji zagriz*
- 100 % veći prijenos momenta (prijenos)*
- 50 % dulji vijek trajanja*



- Simulirani dijamantni nastavak za bolje odvijanje
- Ručka od tri materijala za hvatanje i udobnost

* U usporedbi sa standardnim STANLEY® FATMAX® odvijačem



STANLEY	i	☐	☒	☐
FMHT0-62060	4 kom ravni/PH	-	6	3253560620608
FMHT0-62061	4 kom ravni/PZ	-	6	3253560620615
FMHT0-62062	6 kom ravni/PH	-	6	3253560620622
FMHT0-62064	10 kom ravni/PH/PZ	-	6	3253560620646
FMHT0-62065	12 kom ravni/PH/PZ/Torx	-	6	3253560620653
FMHT0-62066	5 kom Torx	-	6	3253560620660

STANLEY® FATMAX® ODVIJAČ - ŠESTEROKUTNA BAZA

STANLEY
FATMAX

- Prenosi dodatni obrtni moment u šesterokutnoj bazi
- Profilisana drška za bolju kontrolu i brzo okretanje
- Obilježavanje boja na drškama sa mekim prihvatom za lakši izbor i komforan rad
- Osovina od krom-vanadijum čelika omogućava veliki obrtni moment i smanjuje mogućnost loma
- Pljeskanje vrh osigurava bolje prijanjanje i duži radni vijek



STANLEY	i	☐	☒	☐
FMHT0-62619	FATMAX Odvijač Ravni 6,5mm x 150mm	X	6	3253560626198
FMHT0-62620	FATMAX Odvijač Ravni 8mm x 175mm	X	6	3253560626204
FMHT0-62621	FATMAX Odvijač Ravni 10mm x 200mm	X	6	3253560626211
FMHT0-62622	FATMAX Odvijač PH2 X 125mm	X	6	3253560626228
FMHT0-62623	FATMAX Odvijač PH3 x 150mm	X	6	3253560626235
FMHT0-62624	FATMAX Odvijač PZ2 x 125mm	X	6	3253560626242
FMHT0-62625	FATMAX Odvijač PZ3 x 150mm	X	6	3253560626259

STANLEY® FATMAX® RAŠIRENI VRH

STANLEY FATMAX

Drška spojena direktno na odvijač Vrlo pouzdan i dugotrajan

Meki rukohvat- savršena kombinacija velikog stiska plus smanjuje napor

Glatko zaobljen kraj za brzo vrtenje - brzina i udobnost

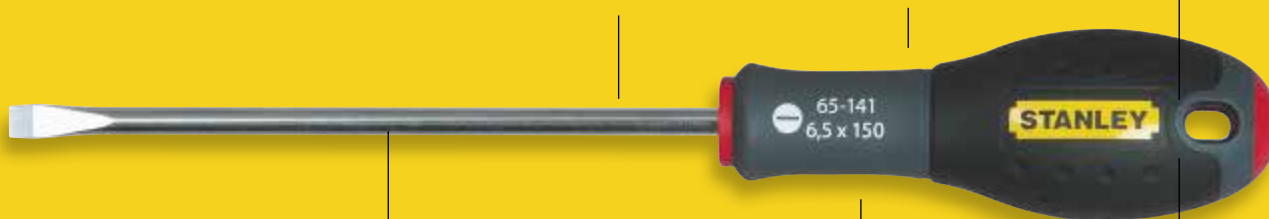

Odvijač od chrome vanadija omogućuje visoki okretni momentom i smanjuje moguće preskakanje

Veliki promjer ručke nudi veliki moment potreban za uvijanje drvo

Bojom označeni vrh za jednostavnu identifikaciju o „pravom“ odvijaču za svaku priliku

STANLEY	i	☒	☒	☒
1-65-477	rašireni vrh 2,5 x 50 mm	-	6	3253561654770
1-65-478	rašireni vrh 2,5 x 75 mm	-	6	3253561654787
1-65-479	rašireni vrh 3 x 75 mm	-	6	3253561654794
1-65-480	rašireni vrh 3 x 100 mm	-	6	3253561654800
1-65-016	rašireni vrh 4 x 100 mm	-	6	3253561650161
1-65-481	rašireni vrh 4 x 125 mm	-	6	3253561654817
1-65-098	rašireni vrh 5,5 x 100 mm	-	6	3253561650987
1-65-482	rašireni vrh 5,5 x 125 mm	-	6	3253561654824
1-65-483	rašireni vrh 5,5 x 150 mm	-	6	3253561654831
1-65-141	rašireni vrh 6,5 x 150 mm	-	6	3253561651410
1-65-137	rašireni vrh 8 x 150 mm	-	6	3253561651373
1-65-138	rašireni vrh 8 x 175 mm	-	6	3253561651380
1-65-139	rašireni vrh 10 x 200 mm	-	6	3253561651397
1-65-143	rašireni vrh 12 x 250 mm	-	6	3253561651434

STANLEY	i	☒	☒	☒
0-65-479	rašireni vrh 3 x 75 mm	X	6	3253560654795
0-65-016	rašireni vrh 4 x 100 mm	X	6	3253560650162
0-65-481	rašireni vrh 4 x 125 mm	X	6	3253560654818
0-65-098	rašireni vrh 5,5 x 100 mm	X	6	3253560650988
0-65-482	rašireni vrh 5,5 x 125 mm	X	6	3253560654825
0-65-483	rašireni vrh 5,5 x 150 mm	X	6	3253560654832
0-65-141	rašireni vrh 6,5 x 150 mm	X	6	3253560651411
0-65-137	rašireni vrh 8 x 150 mm	X	6	3253560651374
0-65-138	rašireni vrh 8 x 175 mm	X	6	3253560651381
0-65-139	rašireni vrh 10 x 200 mm	X	6	3253560651398
0-65-143	rašireni vrh 12 x 250 mm	X	6	3253560651435

STANLEY® FATMAX® PARALELNI VRH

STANLEY FATMAX



STANLEY	i	☒	☒	☒
0-65-006	paralelni vrh 2,5 x 50 mm	X	6	3253560650063
0-64-978	paralelni vrh 3 x 50 mm	X	6	3253560649784
0-65-008	paralelni vrh 3 x 100 mm	X	6	3253560650087
0-64-979	paralelni vrh 3 x 150 mm	X	6	3253560649791
0-64-983	paralelni vrh 3,5 x 75 mm	X	6	3253560649838
0-64-984	paralelni vrh 3,5 x 100 mm	X	6	3253560649845
0-65-017	paralelni vrh 4 x 100 mm	X	6	3253560650179
0-65-093	paralelni vrh 4 x 150 mm	X	6	3253560650933
0-65-094	paralelni vrh 5,5 x 150 mm	X	6	3253560650940
0-65-096	paralelni vrh 6,5 x 150 mm	X	6	3253560650964
1-65-006	paralelni vrh 2,5 x 50 mm	-	6	3253561650062
1-64-978	paralelni vrh 3 x 50 mm	-	6	3253561649783

STANLEY	i	☒	☒	☒
1-65-008	paralelni vrh 3 x 100 mm	-	6	3253561650086
1-64-979	paralelni vrh 3 x 150 mm	-	6	3253561649790
1-64-983	paralelni vrh 3,5 x 75 mm	-	6	3253561649837
1-64-984	paralelni vrh 3,5 x 100 mm	-	6	3253561649844
1-65-017	paralelni vrh 4 x 100 mm	-	6	3253561650178
1-65-093	paralelni vrh 4 x 150 mm	-	6	3253561650932
1-65-476	paralelni vrh 5,5 x 125 mm	-	6	3253561654763
1-65-094	paralelni vrh 5,5 x 150 mm	-	6	3253561650949
1-65-096	paralelni vrh 6,5 x 150 mm	-	6	3253561650963
1-65-097	paralelni vrh 6,5 x 200 mm	-	6	3253561650970
0-65-400	paralelni vrh 5,5 x 30 mm	X	6	3253560654009
0-65-404	paralelni vrh 6,5 x 30 mm	X	6	3253560654047
1-65-484	paralelni vrh 4 x 30 mm	-	6	3253561654848
1-65-400	paralelni vrh 5,5 x 30 mm	-	6	3253561654008
1-65-404	paralelni vrh 6,5 x 30 mm	-	6	3253561654046

STANLEY® FATMAX® POZI ODVIJAČ - KRIŽNI

STANLEY
FATMAX.

STANLEY	i	☒	☒	☒
0-65-319	Pz 0 x 75 mm	X	6	3253560653194
0-65-335	Pz 1 x 100 mm	X	6	3253560653354
0-65-336	Pz 1 x 250 mm	X	6	3253560653361
0-65-337	Pz 2 x 125 mm	X	6	3253560653378
0-62-571	Pz 2 x 250 mm	X	6	3253560625719
0-65-338	Pz 3 x 150 mm	X	6	3253560653385
0-65-339	Pz 4 x 200 mm	X	6	3253560653392
1-65-319	Pz 0 x 75 mm	-	6	3253561653193
1-65-335	Pz 1 x 100 mm	-	6	3253561653353
1-65-336	Pz 1 x 250 mm	-	6	3253561653360
1-65-337	Pz 2 x 125 mm	-	6	3253561653377
1-62-571	Pz 2 x 250 mm	-	6	3253561625718
1-65-338	Pz 3 x 150 mm	-	6	3253561653384
1-65-339	Pz 4 x 200 mm	-	6	3253561653391
0-65-408	Pz 1 x 30 mm	X	6	3253560654085
0-65-409	Pz 2 x 30 mm	X	6	3253560654092
1-65-408	Pz 1 x 30 mm	-	6	3253561654084
1-65-409	Pz 2 x 30 mm	-	6	3253561654091

STANLEY® FATMAX® KRIŽNI ODVIJAČ (PHILLIPS)

STANLEY
FATMAX.

STANLEY	i	☒	☒	☒
0-65-206	Ph 0 x 75 mm	X	6	3253560652067
0-65-207	Ph 1 x 100 mm	X	6	3253560652074
0-65-209	Ph 2 x 125 mm	X	6	3253560652098
0-65-224	Ph 2 x 250 mm	X	6	3253560652241
0-65-316	Ph 3 x 150 mm	X	6	3253560653163
0-65-317	Ph 4 x 200 mm	X	6	3253560653170
1-65-204	Ph 00 x 50 mm	-	6	3253561652042
1-65-206	Ph 0 x 75 mm	-	6	3253561652066
1-65-207	Ph 1 x 100 mm	-	6	3253561652073
1-65-208	Ph 1 x 250 mm	-	6	3253561652080
1-65-209	Ph 2 x 125 mm	-	6	3253561652097
1-65-224	Ph 2 x 250 mm	-	6	3253561652240
1-65-316	Ph 3 x 150 mm	-	6	3253561653162
1-65-317	Ph 4 x 200 mm	-	6	3253561653179
0-65-406	Ph 1 x 30 mm	X	6	3253560654061
0-65-407	Ph 2 x 30 mm	X	6	3253560654078
1-65-406	Ph 1 x 30 mm	-	6	3253561654060
1-65-407	Ph 2 x 30 mm	-	6	3253561654077

STANLEY® FATMAX® ZAŠTIČEN ODVIJAČ, ZVJEZDASTI

STANLEY
FATMAX.

STANLEY	i	☒	☒	☒
0-65-340	TT 10 x 75 mm	X	6	3253560653408
1-65-340	TT 10 x 75 mm	-	6	3253561653407
0-65-395	TT 15 x 75 mm	X	6	3253560653958
1-65-395	TT 15 x 75 mm	-	6	3253561653957
0-65-397	TT 25 x 100 mm	X	6	3253560653972
1-65-397	TT 25 x 100 mm	-	6	3253561653971
0-65-398	TT 30 x 125 mm	X	6	3253560653989
1-65-398	TT 30 x 125 mm	-	6	3253561653988
0-65-399	TT 40 x 125 mm	X	6	3253560653996
1-65-399	TT 40 x 125 mm	-	6	3253560653995
0-65-396	TT 20 x 75 mm	X	6	3253560653965
1-65-396	TT 20 x 75 mm	-	6	3253561653964

STANLEY® FATMAX® NASTAVAK ZA BIT NASTAVKE

STANLEY
FATMAX®



STANLEY	i	📦	☒	📊
0-65-490	za glave bita 1/4" 125 mm	X	6	3253560654900
1-65-490	za glave bita 1/4" 125 mm	-	6	3253561654909

STANLEY® FATMAX® SET ODVIJAČA

STANLEY
FATMAX®



0-65-438

- 0-65-420 Paralelni vrh 3,5 mm x 75 mm, 5,5 mm x 150 mm. Rašireni vrh 5,5 mm x 100 mm, 8 mm x 150 mm, Križni (Pozi) vrh PZ1 x 100 mm, PZ2 x 125 mm
- 0-65-099 TT10 x 75 mm, TT15 x 75 mm, TT20 x 100 mm, TT25 x 100 mm, TT30 x 125 mm, TT40 x 125 mm
- FMHT0-62627 Ravni Paralelni (mm) 2,5 x 50, 3,5 x 75, 4 x 100, 5,5 x 125; Ravni Upušteni (mm) 6,5x150; Phillips (mm) PH1 & PH2

STANLEY	i	📦	☒	📊
0-65-425	7 kom	X	7	3253560654252
0-65-438	7 kom	X	7	3253560626273
FMHT0-62627	7 kom	X	6	3253560654382



0-65-425

- 0-65-436 Paralelni vrh 3,5 mm x 75 mm, 5,5 mm x 150 mm. Rašireni vrh 8 mm x 150 mm. Križni (Phillips) vrh PH1 x 100 mm, PH2 x 125 mm
- 0-65-440 Paralelni vrh 3,5 mm x 75 mm, 4 mm x 100 mm, 5,5 mm x 125 mm. Križni (Phillips) vrh PH1 x 100 mm, PH2 x 125 mm
- FMHT0-62639 Ravni Paralelni (mm) 3,5 x 75, 4 x 100, 5,5 x 125; Phillips (mm) PH1 & PH2; Takođe u garnituri: Vodoinstalaterska klješta 250 mm

STANLEY	i	📦	☒	📊
0-65-436	5 kom	X	5	3253560654368
0-65-440	5 kom	X	5	3253560654405
FMHT0-62639	5 kom	X	6	3253560626396



0-65-436

- FatMax® Set od 8 komada: Paralelni vrh 3,5 mm x 75 mm, 5,5 mm x 125 mm, Rašireni vrh 4 mm x 100 mm, 6,5 mm x 150 mm, 8 mm x 150 mm, Križni (Phillips) vrh PH0 x 75 mm, PH1 x 100 mm, PH2 x 125 mm

STANLEY	i	📦	☒	📊
0-65-437	8 kom	X	8	3253560654375



0-65-437

- 0-65-428 Paralelni vrh 3,5 mm x 75 mm, 5,5 mm x 150 mm. Rašireni vrh 5,5 mm x 100 mm, 8 mm x 150 mm, Križni (Pozi) vrh PZ1 x 100 mm, PZ2 x 125 mm
- 0-65-099 TT10 x 75 mm, TT15 x 75 mm, TT20 x 100 mm, TT25 x 100 mm, TT30 x 125 mm, TT40 x 125 mm
- FMHT0-62626 Ravni Paralelni (mm) 3,5 x 75, 4 x 100, 5,5 x 125; Phillips (mm) PH0, PH1 & PH2

STANLEY	i	📦	☒	📊
0-65-428	6 kom	X	6	3253560654283
0-65-099	6 kom	X	6	3253560650995
FMHT0-62626	6 kom	X	6	3253560626266

STANLEY® FATMAX® SET

STANLEY
FATMAX®

- 0-65-424 FatMax® Set od 9 komada:
Rašireni vrh 3 mm x 50 mm, 5,5 mm x 100 mm, 6,5 mm x 150 mm, Paralelni vrh 4 mm x 100 mm, 6,5 x 30 mm, 8 mm x 150 mm, Križni (Pozi) vrh PZ0 x 75 mm, PZ1 x 100 mm, PZ2 x 125 mm
- 0-65-426 FatMax® Set od 12 komada:
Paralelni vrh 2,5 mm x 50 mm, 4 mm x 100 mm, 5,5 mm x 150 mm, Rašireni vrh 5,5 mm x 100 mm, 6,5 mm x 30 mm, 8 mm x 150 mm, Križni (Philips) vrh PH0 x 75 mm, PH1 x 100 mm, PH2 x 125 mm, Križni (Pozi) vrh PZ0 x 75 mm, PZ1 x 100 mm, PZ2 x 125 mm

- 0-65-439 FatMax® Set od 10 komada:
Flared 5,5 x 100 mm; 6,5 x 150 mm; 8 x 150 mm; Parallel 3 x 50 mm; 4 x 100 mm; Philips Ph00 x 50 mm; Ph0 x 75 mm; Ph1 x 100 mm; Ph2 x 125 mm; spitača napona



STANLEY	i	☐	☒	☐
0-65-424	9 kom	X	9	3253560654245
0-65-439	10 kom	X	10	3253560654399
0-65-426	12 kom	X	12	3253560654269

STANLEY® FATMAX® ODVIJAČI OD NEHRĐAJUĆEG ČELIKA

STANLEY
FATMAX®

- Osovina od nehrđajućeg čelika osigurava otpornost na koroziju odvijača i sprečava formiranje korozije na vijku
- Profilirana drška za bolju kontrolu i brzo okretanje
- Obilježavanje boja na drškama sa mekim prihvatom za lakši izbor i dobar rad
- Kaljenirhosigurava bolje prijanjanje i duži radni vijek



STANLEY	i	☐	☒	☐
FMHT0-62640	FATMAX nehrđajući odvijač - Ravni 4mm x 100mm	X	6	3253560626402
FMHT0-62641	FATMAX nehrđajući odvijač - Ravni 5,5mm x 100mm	X	6	3253560626419
FMHT0-62642	FATMAX nehrđajući odvijač - Ravni 6,5mm x 150mm	X	6	3253560626426
FMHT0-62643	FATMAX nehrđajući odvijač - Ravni 8,5mm x 175mm	X	6	3253560626433
FMHT0-62644	FATMAX nehrđajući odvijač - PH1 x 100mm	X	6	3253560626440
FMHT0-62645	FATMAX nehrđajući odvijač - PH2 x 125mm	X	6	3253560626457
FMHT0-62646	FATMAX nehrđajući odvijač - PZ1 x 100mm	X	6	3253560626464
FMHT0-62647	FATMAX nehrđajući odvijač - PZ2 x 125mm	X	6	3253560626471

VDE IZOLOVANI ODVIJAČI

STANLEY
FATMAX

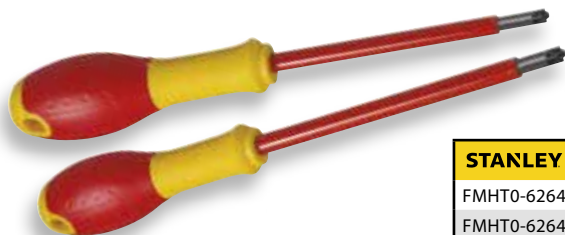

- Precizno izrađeni vrh za bolji prihvat i manje oštećenje vijaka
- Izolirana osovina za siguran rad - svi STANLEY VDE odvijajući su testirani na 10,000 volti i garantiraju sigurnost do 1,000 volti
- Drške sa mekim prihvatom za udoban rad
- Na raspolaganju su PH1 i PH2 ili PZ1 i PZ2 odvijajući

STANLEY	i	☑	☒	📊
FMHT0-62648	Izolirani Odvijajući PH1 x 100mm i PH2 x 125mm	X	6	3253560626488
FMHT0-62649	Izolirani Odvijajući PZ1 x 100mm i PZ2 x 125mm	X	6	3253560626495

STANLEY® FATMAX® RAŠIRENI VRH, IZOLOVANI ODVIJAČ

STANLEY
FATMAX



- Individualno testiran na 10,000 volti
- Ručka velikog prečnika nudi odličnu okretnu silu, potrebnu za zatezanje šarafa u drvo
- Izuzetno čvrsta poliamidska izolirana oštrica otporna je na udare - šupnjeva osigurava povećanu zaštitu od abrazije i vlage
- Ergonomski oblikovana ručka nudi i veliki prečnik za povećanu okretnu silu i dršku malog prečnika za brzo odvijanje/zavijanje strojnih šarafa - mekani rukohvat osigurava bolji zahvat i veću udobnost pri radu
- Testiran na EN60900:2004 što znači da je ovaj odvijajući primjeran za rad do 1000 V a.c
- Krajevi odvijajuća označeni u bojama za lakše prepoznavanje odgovarajućeg odvijajuća za pojedine vrste šarafa
- Gladak kupolast kraj odvijajuća za brzo odvijanje/zavijanje – brzina i udobnost
- Pjeskareni vrhovi osiguravaju poboljšanu okretnu silu i zaštitu od korozije
- Ručka sa mekim rukohvatom - savršena kombinacija odličnog zahvata i umanjenog umora
- Šipka od kromiranog vanadium čelika omogućava veliku okretnu silu i umanjuje mogućnost lomljenja vrha
- Ručka ljevana direktno na šipku, stvarajući tzv neprekidnu vezu. Vrlo pouzdana i osigurava izuzetno dug životni vijek

STANLEY	i	☑	☒	📊
0-65-410	rašireni vrh 2,5 x 50 mm	X	6	3253560654108
0-65-411	rašireni vrh 3,5 x 75 mm	X	6	3253560654115
0-65-412	rašireni vrh 4 x 100 mm	X	6	3253560654122
0-65-413	rašireni vrh 5,5 x 150 mm	X	6	3253560654139
1-65-410	rašireni vrh 2,5 x 50 mm	-	6	3253561654107
1-65-411	rašireni vrh 3,5 x 75 mm	-	6	3253561654114
1-65-412	rašireni vrh 4 x 100 mm	-	6	3253561654121
1-65-413	rašireni vrh 5,5 x 150 mm	-	6	3253561654138

STANLEY® FATMAX® KRIŽNI (PHILLIPS) IZOLOVANI ODVIJAČ

STANLEY
FATMAX



STANLEY	i	☑	☒	📊
0-65-414	Ph 0 x 75 mm	X	6	3253560654146
0-65-415	Ph 1 x 100 mm	X	6	3253560654153
0-65-416	Ph 2 x 125 mm	X	6	3253560654160
1-65-414	Ph 0 x 75 mm	-	6	3253561654145
1-65-415	Ph 1 x 100 mm	-	6	3253561654152
1-65-416	Ph 2 x 125 mm	-	6	3253561654169

STANLEY® FATMAX® KRIŽNI (POZI) IZOLOVANI ODVIJAČ

STANLEY
FATMAX



STANLEY	i	☑	☒	📊
0-65-417	Pz 0 x 75 mm	X	6	3253560654177
0-65-418	Pz 1 x 100 mm	X	6	3253560654184
0-65-419	Pz 2 x 125 mm	X	6	3253560654191
1-65-417	Pz 0 x 75 mm	-	6	3253561654176
1-65-418	Pz 1 x 100 mm	-	6	3253561654183
1-65-419	Pz 2 x 125 mm	-	6	3253561654190

STANLEY® FATMAX® SET IZOLIRANIH ODVIJAČA

STANLEY FATMAX



- Ravni odvijači 2,5 mm x 50 mm, 3,5 mm x 75 mm, 5,5 mm x 150 mm, Križni (Philips) vrh PH0 x 75 mm, PH1 x 100 mm, PH2 x 125 mm, Križni (Pozi) vrh PZ0 x 75 mm, PZ1 x 100 mm, PZ2 x 125; spitača napona

STANLEY	i	☐	☒	📊
0-65-441	6 kom	X	6	3253560654412
0-65-443	6 kom	X	6	3253560654436



- Ravni odvijači 2,5 mm x 50 mm, 3,5 mm x 75 mm, 5,5 mm x 150 mm, Križni (Philips) vrh PH0 x 75 mm, PH1 x 100 mm, PH2 x 125 mm, Križni (Pozi) vrh PZ0 x 75 mm, PZ1 x 100 mm, PZ2 x 125; ispitivač napona

STANLEY		☐	☒	📊
0-62-573	10 kom	X	10	3253560625733

CUSHIONGRIP RAŠIRENI VRH - OBLOŽENI RUKOHVAT



Magnetiziran vrh- lakše podizanje i vijačenje

Visok stupanj izrade oštrice smanjuje opasnost od pucanja

Označava koji odvijač koristiti za određenu vrstu posla

Mekan rukohvat

Široki rukohvat za lakše vijačenje u drvo

STANLEY	i	☐	☒	📊
1-64-915	3 x 75 mm (precizan)	-	6	3253561649158
1-64-916	5 x 100 mm	-	6	3253561649165
0-64-917	6,5 x 45 mm	X	6	3253560649173
1-64-917	6,5 x 45 mm	-	6	3253561649172

STANLEY	i	☐	☒	📊
0-64-919	rašireni vrh 6,5 x 150 mm	X	6	3253560649197
1-64-919	rašireni vrh 6,5 x 150 mm	-	6	3253561649196
0-64-921	rašireni vrh 8 x 150 mm	X	6	3253560649210
1-64-921	rašireni vrh 8 x 150 mm	-	6	3253561649219

CUSHIONGRIP PARALELNI VRH - OBLOŽENI RUKOVRT



STANLEY	i	☐	☒	☒	☒
0-64-923	rašireni vrh 2,5 x 75 mm (precizan)	X	6	3253560649234	
1-64-923	rašireni vrh 2,5 x 75 mm (precizan)	-	6	3253561649233	
0-64-924	rašireni vrh 3 x 75 mm (precizan)	X	6	3253560649241	
1-64-924	rašireni vrh 3 x 75 mm (precizan)	-	6	3253561649240	

STANLEY	i	☐	☒	☒	☒
STHT0-65509	rašireni vrh 4 x 100 mm	X	6	3253560655099	
STHT1-65509	rašireni vrh 4 x 100 mm	X	6	3253561655098	

CUSHIONGRIP KRIŽNI (PHILLIPS) VRH - OBLOŽENI RUKOVRT



STANLEY	i	☐	☒	☒	☒
0-64-930	Ph 0 x 60 mm (precizan)	X	6	3253560649302	
1-64-930	Ph 0 x 60 mm (precizan)	-	6	3253561649301	
0-64-931	Ph 1 x 45 mm	X	6	3253560649319	
0-64-932	Ph 1 x 75 mm	X	6	3253560649326	

STANLEY	i	☐	☒	☒	☒
1-64-932	Ph 1 x 75 mm	-	6	3253561649325	
0-64-933	Ph 1 x 150 mm	X	6	3253560649333	
0-64-934	Ph 2 x 45 mm	X	6	3253560649340	
0-64-940	Ph 2 x 100 mm	X	6	3253560649401	
1-64-940	Ph 2 x 100 mm	-	6	3253561649400	
0-64-941	Ph 2 x 150 mm	X	6	3253560649418	
0-64-949	Ph 3 x 150 mm	X	6	3253560649494	

CUSHIONGRIP KRIŽNI (POZIDRIV) VRH - OBLOŽENI RUKOVRT



STANLEY	i	☐	☒	☒	☒
0-64-952	Pz 0 x 60 mm (precizan)	X	6	3253560649524	
1-64-952	Pz 0 x 60 mm (precizan)	-	6	3253561649523	

STANLEY	i	☐	☒	☒	☒
0-64-955	Pz 1 x 75 mm	X	6	3253560649555	
1-64-955	Pz 1 x 75 mm	-	6	3253561649554	
1-64-956	Pz 2 x 45 mm	-	6	3253561649561	
0-64-976	Pz 3 x 150 mm	X	6	3253560649760	
0-64-974	Pz 2 x 100 mm	X	6	3253560649746	
1-64-974	Pz 2x100 mm	-	6	3253561649745	

CUSHIONGRIP™ ŠRAFCIGERI



STANLEY	i	☐	☒	☒	☒
STHT0-65148	TORX TT 10 x 80 mm	X	1	3253560651480	
STHT0-65149	TORX TT15 x 80 mm	X	1	3253560651497	
STHT0-65150	TORX TT20 X 120 mm	X	1	3253560651503	
STHT0-65151	TORX TT25 x 120 mm	X	1	3253560651510	
STHT0-65152	TORX TT 27 X 120 mm	X	1	3253560651527	
STHT0-65153	TORX TT 30 x 120 mm	X	1	3253560651534	
STHT0-65154	TORX TT 40 x 120 mm	X	1	3253560651541	
STHT2-65155	set 5kom(TORX TT5 6 8 10 15)	X	1	3253562651556	
STHT2-65156	set 6kom(TORX TT10 15 20 30 40)	X	1	3253562651563	



CUSHIONGRIP SET RAŠIRENIH I KRIŽNIH (PHILLIPS) ODVIJAČA - OBLOŽENA DRŠKA



- Set od 3 odvijača sabloženordrškom:
Rašireni/Križni (Phillips) Paralelni 3 mm x 65 mm, Rašireni 5 x 100 mm, Križni (Phillips) PH2 x 100 mm

STANLEY				
0-65-012	3 kom	X	1	3253560650124

CUSHIONGRIP SET RAŠIRENIH I KRIŽNIH (PHILLIPS) ODVIJAČA - OBLOŽENA DRŠKA



- Set od odvijača sabloženordrškom -
Križni (Phillips): Paralelni 6,5 mm x 200 mm,
Rašireni 5 mm x 100 mm, Križni (Phillips)
PH1 x 75 mm, PH2 x 150 mm

STANLEY				
0-65-013	4 kom	X	1	3253560650131

CUSHIONGRIP SET RAŠIRENIH I KRIŽNIH (PHILLIPS) ODVIJAČA - OBLOŽENA DRŠKA



- 0-65-007 Set od 6 odvijača sabloženom drškom (Ravni/Križni (Phillips)): Paralelni 5 mm x 100 mm, Rašireni 3 mm x 75 mm, 5 mm x 100 mm, 6,5 x 150 mm, Križni (Phillips) PH1 x 100 mm, PH2 x 150 mm
- 0-65-009 Set od 6 odvijača sabloženom drškom (Križni (Phillips)): Rašireni 5 mm x 100 mm, 6,5 x 45 mm, 6,5 x 150 mm, Križni (Phillips) PH1 x 75 mm, PH2 x 45 mm, PH2 x 150 mm jspitivač napona

STANLEY				
0-65-007	6 kom	X	1	3253560650070
0-65-009	6 kom	X	1	3253560650094

CUSHIONGRIP SET RAŠIRENIH I KRIŽNIH (PHILLIPS) ODVIJAČA - OBLOŽENA DRŠKA



- Set od 8 odvijača sabloženordrškom (Križni (Phillips)) Rašireni 3 mm x 75 mm, 5 mm x 100 mm, 6,5 mm x 45 mm, 6,5 mm x 150 mm, Križni (Phillips) PH0 x 60 mm, PH1 x 75 mm, PH2 x 45 mm, PH2 x 150 mm)

STANLEY				
0-65-011	8 kom	X	1	3253560650117

CUSHIONGRIP SET RAŠIRENIH I KRIŽNIH (PHILLIPS) ODVIJAČA - PODLOŽENA DRŠKA



- 2-65-005 Set od 10 odvijača sabloženom drškom - Blistar: Rašireni 3 mm x 75 mm, 5 mm x 100 mm, 6,5 mm x 45 mm, 6,5 mm x 150 mm, 8 mm x 150 mm, Križni (Phillips) PH0 x 60 mm, PH1 x 75 mm, PH2 x 45 mm, PH2 x 100 mm, PH3 x 150 mm
- 2-65-014 Set od 10 odvijača sabloženom drškom - Set Križnih (Pozi)/Paralelnih odvijača: Rašireni 3 mm x 75 mm, 5 mm x 100 mm, 6,5 mm x 45 mm, 6,5 mm x 150 mm, 8 mm x 150 mm, Križni (Pozi) PZ0 x 60 mm, PZ1 x 75 mm, PZ2 x 45 mm, PZ2 x 100 mm, PZ3 x 150 mm

STANLEY				
2-65-005	10 kom	X	10	3253562650054
2-65-014	10 kom	X	1	3253562650146

34 DIJELNI MULTI-BIT IZVIJAČ



- Chrome Vandium tijelo za dug životni vijek
 - Meki rukohvat za ugodan rad
 - Veličina i tip bita označeni na kutiji sa bitovima
 - U skladu sa ANSI
- STHT0-70885 - 1 Multibit Izvijač, 33 Bits (1"/25mm), Phillips #0, #1 x 2, #2 x 2, #3, Slotted 3, 3.5, 4.5, 5, 5.5, 6, 7mm, Torx T5, T6, T7, T8, T10, T15, T20, T25, T27, T30, T4, Hex 1/16", 5/64", 3/32", 1/8", 5/32", 3/16", 1/4", 5/16", 9/32", 1 Spremnik sa bitovima

STANLEY				
STHT0-70885	34 Dijelni Multi-Bit Izvijač	X	12	3253560708856

34 DIJELNI SET IZVIJAČA



- Livena ručka na tijelo za dug životni vijek i više snage prenosa sa ručke na vijak
- Chrome vanadium Tijelo – Za dug životni vijek
- Veliki meki rukohvat – generira veliki pritisak za lakše šarafljenje
- Veličina i tip izvijača jasno naznačeni na ručki za lakši odabir izvijača
- Zadovoljava ANSI Standard
- 8kom Izvijač: Slotted: 3x75, 5x75, 6x100mm, Phillips: ph0x75, ph1x75, ph2x100mm, Torx: T15x100, T20x100mm, 5kom precizni izvijač: Slotted: 2.0x50, 2.5x50, 3.0x50; Phillips: ph00x50, ph0x50, 1 multibit screwdriver, 20 bits (1"/25mm), 4 Slotted: 3, 4, 5, 6mm, 3pc Phillips: ph1, ph2, ph3, 4 Pozi: pz0, pz1, pz2, pz3, 5pc Torx: T10, T15, T20, T25, T30, 4 Hex: H3, H4, H5, H6



STANLEY				
STHT0-62141	34 Dijelni set izvijača	X	8	3253560621414

39 DIJELNI SET IZVIJAČA + TORBA

- Chrome Vandium tijelo za dug životni vijek
- Meki rukohvat za udoban rad
- Veličina i tip izvijča vidljivo označeni na rukohvatu
- Uključena kvalitetna najlonska torba za nošenje
- U skladu sa ANSI
- STHT0-62114 - 5 Standardni Izvijčač: 1/8x3" (3x75mm); 3/16x4" (5x100mm); 1/4x1.5" (6x38mm); 1/4x4" (6x100mm); 5/16x8" (8x200mm), 5 Phillips Izvijčač: #0 x 3" (#0x75mm); #1x4" (#1x100mm); #2x1.5" (#2x38mm); #2x4" (#2x100mm); #3x6" (#3x150mm), 6 Precizni Izvijčač; 3 Standardni Izvijčač 2.5x50mm, 3.0x50mm, 3.5x50mm, 3 Phillips Izvijčač #00x50mm, #0x50mm, #1x50mm, 1 Multibit Izvijčač, 18 Bits (1"/25mm): Torx: T10, T15, T20, T25, T30, T40, Hex: 2mm, 2.5mm, 3mm, 4mm, 5mm, 5.5mm, Phillips: # 1x 2, #2 x 2, #3 x 2, 1 Klješta dugog nosa 6" (150mm), 1 Kombinirana klješta 6" (150mm), 1 Magnetizer i Demagnetizer, 1 Najlonska torba



STANLEY				
STHT0-62114	39 Dijelni Set Izvijčač + Torba	X	7	3253560621148

49 DIJELNI SET IZVIJAČA

- Chrome Vandium tijelo za dug životni vijek
- Meki rukohvat za udoban rad
- Veličina i tip izvijča jasno prikazani na ručci
- Uključuje kvalitetnu najlonsku torbu za nošenje
- U skladu sa ANSI
- STHT0-70886 - 4 Standardni Izvijčač: 1/8x3" (3x75mm); 3/16x3" (5x75mm); 1/4x4" (6x100mm); 5/16x6" (8x150mm), 3 Phillips Izvijčač: #0 x 3" (#0x75mm); #1x3" (#1x75mm); #2x4" (#2x100mm), 10 Precizni Izvijčač: Standard: 2x50mm, 2.5x50mm, 3x50mm, Phillips: #000x50mm, #00x50mm, #0x50mm, Torx: T6x50mm, T7x50mm, T8x50mm, T10x50mm, 9 Nasadnih ključeva & 1 Adapter: 5/32", 3/16", 1/4", 5/16", 11/32", 3/8", 7/16", 15/32", 1/2", 1 Multibit Izvijčač, 21 Bits (1"/25mm): Torx: T10, T15, T20, T25, T27, T30, T40, Hex: 2mm, 2.5mm, 3mm, 4mm, 5mm, Phillips: #0, #1, #2, #3, Standard: 4mm, 5mm, 6mm



STANLEY				
STHT0-70886	49 Dijelni Set Izvijčač	X	8	3253560708863

42 DIJELNI SET IZVIJAČA + TORBA

- Chrome Vandium tijelo za dug životni vijek
- Meki rukohvat za udoban rad
- Veličina i tip izvijača jasno vidljivi na rukohvatu
- Uključuje kvalitetnu najlonsku torbu za nošenje
- U skladu sa ANSI
- STHT0-62113 - 5 Standardni Izvijač: 1/8x3" (3x75mm); 3/16x4" (5x100mm); 1/4x1.5" (6x38mm); 1/4x6" (6x150mm); 5/16x6" (8x150mm), 5 Phillips Izvijač: #0 x 3" (#0x75mm); #1x3" (#1x75mm); #2x1.5" (#2x38mm); #2x4" (#2x100mm); #3x6" (#3x150mm), 2 Torx® Izvijač: T10 x 4" (T10 x 100mm); T20 x 4" (T20 x 100mm), 7 Precizni Izvijač, 3 Standard Izvijač 2.5x50mm, 3.0x50mm, 3.5x50mm, 2 Phillips Izvijač #00x50mm, #0x50mm, 2 Torx Izvijač T6x50mm, T8x50mm, 1 Multibit Izvijač, 20 Bits (1"/25mm): Standard: 3mm, 5mm x 2, 6mm, 8mm, 10mm, Phillips: #1, #2 x 2, #3, Torx: T5, T7, T15, T20, T25, Square: #0, #1, #2 x 2, #3, 1 Magnetizer i Demagnetizer, 1 Najlonska torba



STANLEY				
STHT0-62113	42 dijelni Set Izvijača + Torba	X	7	3253560621131

48 DIJELNI SET IZVIJAČA + TORBA

- Chrome Vandium tijelo za dug životni vijek
- Meki rukohvat za udoban rad
- Veličina i vrh nastavka vidljivo označen na ručci
- Uključuje kvalitetnu najlonsku torbu za nošenje
- U skladu sa ANSI
- STHT0-70887 - 5 Standardnih izvijača: 1/8x3" (3x75mm); 3/16x4" (5x100mm); 1/4x1.5" (6x38mm); 1/4x6" (6x150mm); 5/16x6" (8x150mm), 5 Phillips Izvijači: #0 x 3" (#0x75mm); #1x3" (#1x75mm); #2x1.5" (#2x38mm); #2x4" (#2x100mm); #3x6" (#3x150mm), 2 Torx® Izvijači: T10 x 4" (T10 x 100mm); T20 x 4" (T20 x 100mm), 7 Precizni Izvijači; 3 Standard Izvijači 2.5x50mm, 3.0x50mm, 3.5x50mm, 2 Phillips Izvijači #00x50mm, #0x50mm, 2 Torx Izvijači T6x50mm, T8x50mm, 1 Multibit Izvijači, 20 Bitova (1"/25mm): Standard: 3mm, 5mm x 2, 6mm, 8mm, 10mm, Phillips: #1, #2 x 2, #3, Torx: T5, T7, T15, T20, T25, Square: #0, #1, #2 x 2, #3, 1 Magnetizer i Demagnetizer, 1 Najlonska torba



STANLEY				
STHT0-70887	48 Dijelni Set Izvijača + Torba	X	7	3253560708870

69 DIJELNI SET IZVIJAČA

- Livena ručka na tijelo za dug životni vijek i više snage prenosa sa ručke na vijak
- Chrome vanadium Tijelo – Za dug životni vijek
- Veliki meki rukohvat – generira veliki pritisak za lakše šarafljenje
- Veličina i tip Izvijača jasno naznačeni na ručki za lakši odabir izvijača
- Zadovoljava ANSI Standard



STANLEY				
STHT0-62139	69 dijelni set izvijača	X	5	3253560621391

69 DIJENI SET IZVIJAČA



- Livena ručka na tijelo za dug životni vijek i više snage prenosa sa ručke na vijak
- Chrome vanadium Tijelo – Za dug životni vijek
- Veliki meki rukohvat – generira veliki pritisak za lakše šarafljenje
- Veličina i tip Izvijača jasno naznačeni na ručki za lakši odabir izvijača
- Zadovoljava ANSI Standard

- 8kom Izvijača: Slotted: 6X38, 5X75, 6X100, 8X150mm, Phillips: PH2X38, PH1X75, PH2X100, PH3X150mm, 1pc 50mm Multibit Izvijača, 8kom Precizni izvijač: Slotted: 2.0X50, 2.5X50, 3.0X50, Phillips: PH000X50, PH00X50, PH0X50. Torx: T6X50, T8X50, 19pcs bits (1"/25mm): Slotted: 4,4.5, 5.5, 6, Phillips: PH0, PH1, PH2, PH2, PH3, Hex: H2, H2.5, H3, H4, H5, H6. Torx: T20, T25, T30, T40, 1kom magnetic socket adaptor (1"/25mm), 20kom 1/4"x20mm sockets: 4,5,6,7,8,9,10,11,12,13, 5/32", 3/16", 7/32", 1/4", 9/32", 5/16", 11/32", 3/8", 7/16", 1/2", 1pc crni plastični nosač, može se montirati na zid. 4kom vijaka u poli torbi

STANLEY				
STHT0-62143	69 dijelni set izvijača	X	5	3253560621391

ESSENTIALS ODVIJAČ



- Essential screwdriver for everyday use
- Soft grip handle for comfort
- Chrome vanadium bar for strength and corrosion resistance
- Hardened tip for longer life
- Hanging hole

STANLEY	?	☒	☒	☒	STANLEY	?	☒	☒	☒
STHT0-60273	PZ0 x 50 mm	X	6	3253560602734	STHT1-60273	PZ0 x 50 mm	-	24	3253561602733
STHT0-60274	PZ 1 x 100 mm	X	6	3253560602741	STHT1-60274	PZ 1 x 100 mm	-	24	3253561602740
STHT0-60275	PZ 2 x 30 mm	X	6	3253560602758	STHT1-60275	PZ 2 x 30 mm	-	24	3253561602757
STHT0-60276	PZ 2 x 100 mm	X	6	3253560602765	STHT1-60276	PZ 2 x 100 mm	-	24	3253561602764
STHT0-60280	PH 0 x 50 mm	X	6	3253560602802	STHT1-60280	PH 0 x 50 mm	-	24	3253561602801
STHT0-60308	PH 1 x 100 mm	X	6	3253560603083	STHT1-60308	PH 1 x 100 mm	-	24	3253561603082
STHT0-60329	PH 2 x 30 mm	X	6	3253560603298	STHT1-60329	PH 2 x 30 mm	-	24	3253561603297
STHT0-60335	PH 2 x 100 mm	X	6	3253560603359	STHT1-60335	PH 2 x 100 mm	-	24	3253561603358
STHT0-60358	Parallel 3 x 75 mm	X	6	3253560603588	STHT1-60358	Parallel 3 x 75 mm	-	24	3253561603587
STHT0-60378	Parallel 4 x 100 mm	X	6	3253560603786	STHT1-60378	Parallel 4 x 100 mm	-	24	3253561603785
STHT0-60389	Flared 5,5 x 150 mm	X	6	3253560603892	STHT1-60389	Flared 5,5 x 150 mm	-	24	3253561603891
STHT0-60401	Flared 6,5 x 30 mm	X	6	3253560604011	STHT1-60401	Flared 6,5 x 30 mm	-	24	3253561604010
STHT0-60413	Flared 6,5 x 150 mm	X	6	3253560604134	STHT1-60413	Flared 6,5 x 150 mm	-	24	3253561604133
STHT0-60427	Flared 8 x 175 mm	X	6	3253560604271	STHT1-60427	Flared 8 x 175 mm	-	24	3253561604270



- STHT0-60214: 6 pcs (T: 10x100 mm; 15x100 mm; 20x100 mm; 25x100 mm; 30x150 mm; 40x150 mm)
- STHT0-60208: 6 pcs (Flared 3x100 mm; 5,5x100 mm; 6,5x150 mm; Ph: 0x50 mm; 1x75 mm; 2x100 mm)
- STHT0-60209: 6 pcs (Flared 4x100 mm; 5,5x100 mm; 6,5x150 mm; 8x175 mm; Ph: 1x75 mm; 2x100 mm)
- STHT0-60210: 8 pcs (Flared 3x75 mm; 4x100 mm; 5,5x100 mm; 6,5x150 mm; 8x175 mm; Ph: 0x50 mm; 1x75 mm; 2x100 mm)
- STHT0-60211: 10 pcs (Flared 3x75 mm; 4x100 mm; 5,5x100 mm; 6,5x150 mm; 8x175 mm; Ph: 0x50 mm; 1x75 mm; 2x100 mm; Pz: 1x100 mm; 2x100 mm)
- STHT0-60212: 12 pcs (Flared: 4x100 mm; 5,5x100 mm x 2; 6,5x150 mm; 8x175 mm; Ph: 1x75 mm; 2x100 mm; Pz: 1x100 mm; 2x100 mm; T: 15x100 mm; 20x100 mm; 25x100 mm)
- STHT0-60213: 20 pcs (Flared 2,5x50 mm; 3x75 mm x 2; 4x100 mm x 2; 5,5x100 mm x 2; 6,5x150 mm x 2; 8x175 mm; Ph: 0x50 mm; 1x75 mm; 2x100 mm x 2; Pz: 1x100 mm; 2x100 mm x 2; T: 10x100 mm; 15x100 mm; 20x100 mm)

STANLEY	?	☒	☒	☒
STHT0-60214	6 pcs	X	6	3253560602147
STHT0-60208	6 pcs	X	6	3253560602086
STHT0-60209	6 pcs	X	6	3253560602093
STHT0-60210	8 pcs	X	6	3253560602109
STHT0-60211	10 pcs	X	4	3253560602116
STHT0-60212	12 pcs	X	4	3253560602123
STHT0-60213	20 pcs	X	4	3253560602130

STANLEY® FATMAX® BRZA 4:1 - RAČNA SA SETOM OD 12 DJELOVA

STANLEY
FATMAX

- 4:1 Prenos brzine za brži rad
- Mehanizam račve
- Kućište bitova u ručki (6 bitova)
- Takođe radi kao običan odvijatelj
- Set od 12 dijelova: PH1, PH2, PH3, PZ1, PZ2, PZ3, Torx 10, 15, 25, sa prorezom 5mm, 6,5mm, 8mm



STANLEY	?	☒	☒	☒
0-69-236	235mm	X	4	3253560692360

STANLEY® FATMAX® ODVIJAČI SA RAČNOM

STANLEY
FATMAX



- Svi novi odvijači sa računom su opremljeni sa:
- Preciznim mehanizmom sa 45 zuba za povećani obrtni moment (3x pojačanje)
 - Velikom drškom sa mekim prihvatom i spremnikom za nastavke
 - 3-pozicije na račun - odvrtnje, zavrtnje i blokada mehanizma
 - Izborom ravnih, Ph i Pz nastavaka (vidi tabelu za detalje)
- Pojedini modeli takođe uključuju:
 - FMHT0-62688: Kratki odvijač za teško dostupna mesta
 - FMHT0-62689: LED lampicu za lakši rad pod slabimsvijetlom
 - FMHT0-62690: Standardni model pune veličine
 - FMHT0-62691:preklopna drška za veći obrtni moment

NAPOMENA: LED lampica samo kod FMHT0-62689



Tip	Kratki	LED	Standard	Pregibni
	Kratki Odvijač Sa 6 Nastavaka	LED Odvijač Sa 12 Nastavaka	Standardni Odvijač Sa 12 Nastavaka	Pregibni Odvijač Sa 12 Nastavaka
STANLEY	FMHT0-62688	FMHT0-62689	FMHT0-62690	FMHT0-62691
Broj nastavaka	6	12	12	12
Ravni (mm)	5, 6,5	5, 6,5, 8	5, 6,5, 8	5, 6,5, 8
Phillips (Ph)	PH1, PH2	PH1, PH2, PH3	PH1, PH2, PH3	PH1, PH2, PH3
Pozi (PZ)	PZ1, PZ2	PZ1, PZ2, PZ3	PZ1, PZ2, PZ3	PZ1, PZ2, PZ3
Torx (T)	-	T10, T15, T20	T10, T15, T20	T10, T15, T20
LED	-	•	-	-
	X	X	X	X
	6	6	6	6
	3253560626884	3253560626891	3253560626907	3253560626914

STANLEY® FATMAX® ODVIJAČ SA FINO NAZUBLJENOM GEDOROM SA VIŠE VRSTA NASTAVAKA

STANLEY
FATMAX



- Reverzibilne gedore sa 40 zubaca i sistemom Odvojiva šipka šesterokutnog sučelja za zaključavanje. Tri položaja omogućava njenu upotrebu sa električnim
 - Ručka od ubrizganog odlivka dva materijala alatom i šesterokutnim odvijačima
 - Glatki tokareni metalni poklopac na kraju za (imbusima)
 - udobnost ručnog dlana
 - Ergonomski oblik ručke sa trokutastim oblikom presjeka za udoban i siguran zahvat (CrV) imbusi – Zvezdasti, Plosnati, Križni
 - Ručka prelivena sa termoplastičnim elastomerom (TPE) mekim na dodir, posebna površina za izuzetnu snagu i udobniji zahvat Unutrašnji spremnik za 6 nastavaka -
 - Termoplastični izolator (TPE) označen sa Stanley-jevim PIN brojem „69-19X“.
 - Stanley FatMax XL logo je utisnut na ručku
- Brzo-otpuštajući magnetni držač nastavaka
 - Uključeni najčešće korišteni krom-vanadij (Pozidrive) i Križni (Phillips)
 - Rebrasta oštrica, idealna za brz pristup
 - jednostavan i brz pristup nastavcima bez odvajanja ručke, što sprječava gubljenje nastavaka

STANLEY				
0-69-214	11 kom	x	4	3253560692148

STANLEY® FATMAX® CLIP-N-GRIP™ ODVIJAČ ZA VIŠE NASTAVAKA

STANLEY
FATMAX



- Ugrađen sistem sa držačem šarafa Clip-N-Grip™
- Unutrašnji spremnik za pohranu 6 nastavaka sa poklopcem
- Ručka od dva materijala pruža veliku udobnost pri radu
- Ojačan i kaljen trup odvijča osigurava dug životni vijek
- Ističe se sa 6 precizno strojno obrađenih nastavaka, proizvedenih od krom-vanadij čelika
- Može se koristiti sa skoro svim vrstama šarafa - aluminijским, mesinganim, plastičnim itd.

STANLEY				
9-69-188	-	display	1	3253569691883

ODVIJAČ SA VIŠE VRSTA NASTAVAKA I GEDOROM + 10 NASTAVAKA



- Odvijča sa više vrsta nastavaka i gedorom x 10 nastavaka (Paralelni 6,5 & 5 mm; Križni (Phillips) n°1, 2; Križni (Pozidriv) n° 1, 2, Zvezdasti T10, T15, Robertson n° 1, 2)
- Mehanizam gedore sa 3 položaja
- Ručka sa trokutastim presjekom od dva materijala (guma i plastika) za maksimalnu snaguvrtanja i značajnu udobnost pri radu
- Magnetna glava za dobro držanje nastavka i njegovu brzu zamjenu
- Spremnik za nastavke za lakši pristup

STANLEY				
0-68-010	gedore za više vrsta nastavaka + 10 nastavaka	X	6	3253560680107

ODVIJAČ ZA VIŠE VRSTA NASTAVAKA + 10 NASTAVAKA



- Isporučuje se sa 10 1/4"esterukutnih rihova
- Ručka sa trokutastim presjekom od dva materijala (guma i plastika) za bolju okretnu silu i dobar zahvat
- Kromirana, nehrđajuća oštrica
- Patentirani spremnik za nastavke - pregledan, lako dostupan i siguran
- Mehanizam zapinjača sa tri položaja
- Kuglični sistem sa opružnim mehanizmom za lakši pristup nastavcima

STANLEY				
0-68-011	bez gedora + 10 nastavaka	X	6	3253560680114

STANLEY® ODVIJAČ ZA VIŠE VRSTA NASTAVAKA



- Magnetni vrh
- Poklopac na kraju okrenete i skinete
- Trajna ABS plastika
- Unutrašnje spremnik za nastavke
- 66-357 odvijča za više vrsta nastavaka + Križni (Phillips) 1pt i 2pt, Križni (Pozidrive) 1pt i 2pt i plosnati 4,5 mm i 6 mm
- 66-358 mehanizam gedore - desno, lijevo i stop + Križni (Phillips) 1pt i 2pt, Križni (Pozidrive) 1pt i 2pt, i plosnati 4,5 i 6 mm

STANLEY				
0-66-357	7 kom	X	3	3253560663575
0-66-358	7 kom	X	3	3253560663582

ODVIJAČ SA PIŠTOLJSKOM RUČKOM, SET OD 24 NASTAVKA



- Ovijač sa pištoljskom ručkom, Set (plosnati 6 mm; križni (Phillips) 2 pt.; plosnati 5, 6, 7 mm; križni (Phillips) 1, 2, 3 pt.; Zvezdasti: T10, T15, T20; Imbusi: 3, 4, 5 mm; produžeci 6 kom, Nasadni ključevi 5, 6, 8, 9, 10, 11 mm)
- Odvijač sa gedorom i prekidačem za kontrolu rotacije
- U praktičnoj plastičnoj kutiji

STANLEY	i	📦	☒	📊
0-63-022	22 kom	X	2	3253560630225

ODVIJAČ SA PIŠTOLJSKOM RUČKOM, SET OD 40 NASTAVKA



- Ovijač sa pištoljskom ručkom, Set (9 plosnati 5, 6, 7 mm; križni (Phillips) 1, 2, 3; plosnati 5, 6, 7; križni (Phillips) 0, 1, 2, 3 i 3 pt.; Zvezdasti T10, T15, T20, T25, T27, T30; Imbusi: 2, 3, 4, 5, 5, 5, 6 mm; Kvadratni nastavci: S1, S2, S3; Produžeci: 6 kom, Nasadni ključevi: 6, 7, 8, 9, 10, 11 mm)
- Odvijač sa gedorom i prekidačem za kontrolu rotacije
- U praktičnoj plastičnoj kutiji

STANLEY	i	📦	☒	📊
0-63-038	38 kom	X	2	3253560630386

ODVIJAČ - 6 NASTAVAKA



- Opremljen sa križnim (Phillips) 1 i 2, 2 x plosnati i 2 odvijača za matice (1/4 in i 5/16 in)
- Ergonomski oblikovana ručka od dva materijala za veliku udobnost pri radu
- Šesterokutni (imbus) 6 mm; 8 mm; plosnati 4,5 mm; 6 mm; križni (Ph) 1; 2

STANLEY	i	📦	☒	📊
0-68-012	odvijač - 6 nastavaka	X	12	3253560680121

3 - POZICIJSKI ODVIJAČ SA NASTAVCIMA I PREKIDAČEM ZA KONTROLU OKRETANJA



- Udobna drška od dvostrukog materijala
- 1 x Stanley odvijač sa nastavcima
- Adapter 1 x 1/4"
- Zamjenjivi 25 mm 1/4" nastavci: 2 x SL 6mm, 7mm / 2 x PH1, 2 x PH2, PH3 / Torx T15, T15, T20, T25, T27 / HEX 3mm, 4mm, 5mm
- 1/4", 6-točkasto ležište: 5, 6, 7, 8, 9, 10mm i 1/4, 5/16, 11/32, 3/8, 7/16, 1/2-inča

STANLEY	i	📦	☒	📊
0-54-925	-	1	X	3253560549251

SET ODVIJAČA, 10 NASTAVAKA, FLEKSIBILAN



- 10 Zamjenjivih 1/4" nastavaka i nosač, križni (Phillips): 1, 2, 3; Zvezdasti: T15, T20; Kvadratni: 1, 2; plosnati: 4, 5, 6, 7 - Spremnik nastavaka sa kopčom za remen
- Udobna ručka od dva materijala

STANLEY				
0-62-508	set odvijača, 10 nastavaka, fleksibilan	X	4	3253560625085

MULTI-BIT ODVIJAČI 3 I 6 DIJELOVA

STHT0-62635



STHT0-62636



STHT0-62638



- Svi modeli imaju prozirnu dršku za lakši odabir nastavka
- Bez gume - perivi u potpunosti za duži radni vijek
- Čvrsti polipropilenski materijal za dodatnu izdržljivost
- Precizno izrađeni klanidržač za sigurno stezanje nastavka (Samo kod STHT0-62635 i STHT0-62636)

STANLEY	STHT0-62635	STHT0-62636	STHT0-62638
	Multi-bit sa 3 nastavka	Multi-bit sa 6 nastavaka	Multi-bit adapter 6 nastavaka
Ravni (mm)	3, 5, 5	5, 6, 7	4, 5, 6, 5
Mini ravni odvijač	-	2 x 35mm	-
Phillips (PH)	PH1	PH1, PH2	PH1, PH2
Pozi (PZ)	-	-	PZ1, PZ2
	X	X	X
	6	6	6
	3253560626358	3253560626365	3253560626389

SET VIŠENAMJENSKIH ODVIJAČA



- 9 kom.: križni (Phillips): 0, 1, 2; plosnati: 3, 4, 5, 6; 1 x šilo; 1 x dodatak za izvlačenje čavala; 1 x odvijač za kukaste šarafe. Šipka je o krom-vanadija za otpornost na hrđu
- Ergonomski oblikovana ručka od dva materijala (guma i plastika)
- Prikladan i ne zauzima mnogo prostora

STANLEY				
0-62-511	9 kom	X	6	3253560625115

ODVIJAČI

GARNITURE PRECIZNIH ODVIJAČA



Izmjenjivi set sa spremnikom za nastavke u dršci

Izmjenjiva osovina

Na raspolaganju su 3 vrste garnitura - izmjenjiva osovina, fiksna osovina i HEX osovina

Fiksna osovina Svi modeli su usaglašeni sa odgovarajućim DIN i ISO standardima

Precizno izrađeni držač za sigurno stezanje nastavka

Hex osovina

Svi odvijači imaju novu dršku sa mekim prihvatom

Sve garniture su u odgovarajućoj kutiji



!

GARNITURE PRECIZNIH ODVIJAČA PREGLED

	Precizni izmjenjivi odvijači			Precizni fiksni odvijači			Precizni Hex odvijači
STANLEY	STHT0-62628	STHT0-62629	STHT0-62633	STHT0-62630	STHT0-62631	STHT0-62632	STHT0-62634
Broj dijelova	4	8	16	4	6	6	32
Ravni (mm)		1, 1,2, 1,5, 1,8, 2, 2,5	1, 1,2, 1,5, 1,8, 2, 2,5		1, 1,2, 1,5, 1,8	2, 2,5, 3	1, 1,2, 1,5, 1,8, 2, 2,5, 3
Phillips (PH)		PH000, PH00	PH000, PH00		PH000, PH00	PH000, PH00, PH0	PH000, PH00, PH0
Pozi (PZ)							PZ0, PZ1
Torx (T)	T5, T6, T7, T8		T5, T6, T7, T8	T6, T7, T8, T9			T5, T6, T7, T8, T9
Hex (mm)			0,9, 1,3, 1,5, 2				0,9, 1,3, 1,5, 2, 2,5, 3, 4
Resistorx (TT)							TT10, TT15, TT20
Tri-Wing							2, 3, 4
Četverokutni							2, 3
	X	X	X	X	X	X	X
	6	6	6	6	6	6	6
	3253560626280	3253560626297	3253560626334	3253560626303	3253560626310	3253560626327	3253560626341

STANLEY® FATMAX® SET OD 6 KOMADA

STANLEY
FATMAX®



- Ručka velikog prečnika nudi odličnu okretnu silu, potrebnu za zavrtnanje šarafa u drvo
- Krajevi odvijača sa oznakama u raznim bojama za lakše prepoznavanje pravog odvijača za pojedine vrste šarafa
- Gladak kupolast kraj za lakše okretanje - brzina i udobnost
- Pjeskareni nastavci osiguravaju poboljšanu okretnu silu i zaštitu od korozije
- Drška sa mekanim rukohvatom - savršena kombinacija odličnog zahvata i umanjenog umora
- Šipka od krom-vanadij čelika omogućava veliku obrtnu silu i umanjuje rizik lomljenja nastavka
- Ručka izlivena direktno na šipku - praktično neslomiv spoj. Vrlo pouzdan i dugotrajan

STANLEY				
0-65-492	set od 6 kom	x	12	3253560654924

SET OD 6 PRECIZNIH ODVIJAČA

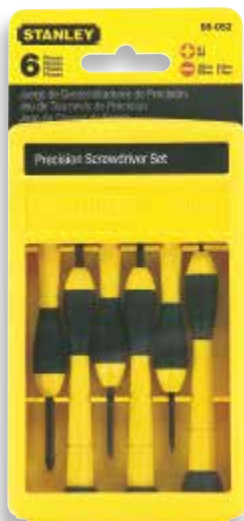

- Set od 6 preciznih odvijača (Paralelni vrh 1,4, 2,0, 2,4, 3; križni (Phillips) Ph0, Ph1)
- Krom-vanadij čelična šipka u crnom oksid završnom sloju sa ojačanim vrhovima - HRC 53
- Atraktivna ručka od dva materijala oblikovana je za jednostavan i udoban zahvat rukom
- Plastični spremnik za jednostavan pregled odvijača

STANLEY				
0-66-052	6 kom	X	6	0076174660524

SET PRECIZNIH ODVIJAČA



- Potpun set od 6 odvijača sa šestokutnom ručkom i okretnom glavom
- Križni (Phillips) 1,4, 2, 2,4, 3 mm; križni (Pozidriv) n° 0, 1
- Niklovane žljebovite ručke za kontrolu vrhom prsta i zaštitu od hrđe

STANLEY				
1-66-039	6 kom	X	6	3253561660399

GARNITURA PRECIZNIH ODVIJAČA - 5 DIJELOVA



- Komplet preciznih odvijača 0,8mm, 1 mm, 1,2mm, 1,6mm i 2mm
- Okretna drška omogućava brzu i laku primjenu
- Niklovani - duži radni vijek i lakše čišćenje

STANLEY				
STHT0-62686	5-dijelna garnitura preciznih odvijača 0,8; 1; 1,2; 1,6 i 2mmX	6	3253560626860	

STANLEY® FATMAX® ŠILO

STANLEY
FATMAX

- Kromirani naoštreni vrh za bušenje rupa u drvetu prije uvrtanja šarafa
- Udobna i učinkovita ergonomska ručka od dva materijala



STANLEY				
0-65-491	5 x 75 mm	X	6	3253560654917

TESTER STRUJNOG KRUGA STANLEY FATMAX

STANLEY
FATMAX

- VDA / GS odobren - neovisnu prosudben za kvalitetu i sigurnost
- 5 mm izolacije za sigurnost - siguran zahvat, da prst ne sklizne na ŽIVO struju
- Indikator ŽIVE struje - jasna i razumljiva svjetlosna signalizacija struje
- ISO TIPS (2380) - konica očvrtnuta crnim fosfatom - za dugo trajanje
- Čelična lopatica od vanadijskog kromata - otporna na savijanje i treskanje
- Proizvedeno u Francuskoj



STANLEY				
FMHT0-64985	3,5 x 65 mm	X	6	3253560649852

220 V-250 V TESTER STRUJNOG KRUGA

- Odvijač - ispitivač strujnog kruga
- Čelična ručka obložena krom-vanadijem za sigurnost i dug vijek trajanja
- Izolirana plastična ručka za potpunu sigurnost



STANLEY				
STHT0-66121	3 x 65 mm	X	6	3253560661212
STHT0-62685	3 x 105 mm	X	6	3253560626853

1/4" KRIŽNI (POZIDRIV) ŠESTEROKUTNI NASTAVAK



- Krom-vanadij čelik
- Kovan i brušen za izdržljivost i dug vijek trajanja

- Precizno strojno obrađen za savršeno uklapanje

STANLEY	i	☐	☒	☐
0-68-949	Pz2 x 25 mm	X	3 x 1	3253560689490
0-68-953	Pz3 x 25 mm	X	3 x 1	3253560689537
1-68-945	Pz1 x 25 mm	X	25 x 1	3253561689451
1-68-949	Pz2 x 25 mm	X	25 x 1	3253561689499
1-68-953	Pz3 x 25 mm	X	25 x 1	3253561689536
1-68-948	Pz2 x 50 mm	X	10 x 1	3253561689482

1/4" KRIŽNI (PHILLIPS) ŠESTEROKUTNI NASTAVAK



- Krom-vanadij čelik
- Kovan i brušen za izdržljivost i dug vijek trajanja

- Precizno strojno obrađen za savršeno uklapanje
- Dužina 25 mm

STANLEY	i	☐	☒	☐
0-68-946	Ph2 x 25 mm	X	3 x 1	3253560689469
1-68-942	Ph1 x 25 mm	-	25 x 1	3253561689420
1-68-946	Ph2 x 25 mm	-	25 x 1	3253561689468
1-68-947	Ph2 x 50 mm	-	10 x 1	3253561689475
1-68-950	Ph3 x 25 mm	-	25 x 1	3253561689505
3-68-946	Ph2 x 25 mm	-	100 x 1	3253563689466

1/4" ZVJEZDASTI ŠESTEROKUTNI NASTAVAK



- Krom-vanadij čelik
- Kovan i brušen za izdržljivost i dug vijek trajanja

- Precizno strojno obrađen za savršeno uklapanje

STANLEY	i	☐	☒	☐
0-68-842	T20 x 25 mm	X	3 x 1	3253560688424
1-68-842	T20 x 25 mm	-	25 x 1	3253561688423
1-68-843	T25 x 25 mm	-	25 x 1	3253561688430
1-68-845	T30 x 25 mm	-	25 x 1	3253561688454

1/4" NASTAVAK ZA ODVIJANJE



- Krom-vanadij čelik
- Kovan i brušen za izdržljivost i dug vijek trajanja

- Precizno strojno obrađen za savršeno uklapanje

STANLEY	i	☐	☒	☐
1-68-992	Ph 2 x 50 mm	-	10 x 1	3253561689925
1-68-926	Pz 2 x 50 mm	X	10 x 1	3253561689260
3-68-804	Pz 2 x 70 mm	-	10 x 1	3253563688049
3-68-807	Pz 2 x 100 mm	-	10 x 1	3253563688070

KRIŽNI (PHILLIPS) NASTAVAK, DVOSTRANI

- Dvostruko ljevana 1/4" oštrica kvadratnog odvijča
- Za široku primjenu koristite Precizno strojno obrađenog za savršeno uklapanje - kovan i brušen za izdržljivost i dug vijek trajanja



STANLEY				
1-68-784	Ph 1 + 2	X	10 x 1	3253561687846

KRIŽNI (POZIDRIV) NASTAVAK, DVOSTRANI

- Dvostruko ljevana 1/4" oštrica kvadratnog odvijča
- Za opću primjenu koristite Precizno strojno obrađenog za savršeno uklapanje - kovan i brušen za izdržljivost i dug vijek trajanja



STANLEY				
1-68-786	Pz 1 + 2	X	10 x 1	3253561687860

IZUZETNO JAK NASTAVAK ZA UVRTANJE ZA KRIŽNU (PHILLIPS) GLAVU

- 1/4" izuzetno čvrst nastavak za uvrtnje za križnu (Phillips) glavu - 25 mm
- U skladu sa ISO 1173 i DIN 3126 standardima
- Vrlo snažni nastavci



STANLEY				
1-13-689	Ph2 x 25 mm	X	6 x 1	3253561136894

IZUZETNO ČVRST KRIŽNI (POZIDRIV) NASTAVAK ZA UVRTANJE

- U skladu sa ISO 1173 i DIN 3126 standardima
- 1/4" izuzetno čvrst nastavak za uvrtnje za križnu (Pozidriv) glavu - 25 mm



STANLEY				
1-13-635	Pz2 x 25 mm	X	6 x 1	3253561136351

MAGNETNI ŠESTEROKUTNI NASTAVAK ZA MATICE

- 1/4" Magnetni šesterokutni nastavak za matice
- Magnet čvršće drži nastavak



STANLEY	i	📄	☒	📊
1-13-646	10 x 65 mm	-	1	3253561136467

KVADRATNI ADAPTER ZA ODVIJAČ

- 1/4" kvadratni adapter za odvijač - 50 mm



STANLEY	i	📄	☒	📊
1-13-649	L = 50 mm	X	1	3253561136474

MAGNETNI DRŽAČ NASTAVAKA

- 1/4" šesterokutni tijelo odgovarati skoro svim glavama bušilice - Magneto udubljenje drži 1/4" umetnute nastavke sigurno pri upotrebi



STANLEY	i	📄	☒	📊
0-68-732	L = 60 mm	X	1	3253560687328
1-68-732	L = 60 mm	-	5 x 1	3253561687327
3-68-729	L = 75 mm	-	5 x 1	3253563687295

SET NASTAVAKA



- 6 nastavaka i njihov držač u plastičnoj kutiji.
Precizno mašinski obrađeni za savršeno uklapanje - Kovani i brušeni za izdržljivost i dug vijek trajanja

STANLEY	i	☐	☒	☐
1-68-735	5 kom: križni (Ph): 0, 1, 2 rašireni vrh: 0,6 x 4,5, 1 x 5,5, 1,2 x 6,5 mm	X	1	3253561687358
1-68-737	6 koms: križni (Ph): 1, 2; križni (Pz): 1, 2 rašireni: 0,8 x 5, 1,2 x 6,5 mm	X	1	3253561687372
1-68-738	6 kom: križni (Pz): 0, 1, 2 rašireni vrh: 0,6 x 4,5, 1 x 5,5, 1,2 x 6,5 mm	X	1	3253561687389
1-68-739	6 kom: Zvezdasti: T10, T15, T20, T25, T30, T40	X	1	3253561687396

SET NASTAVAKA



- 9 nastavaka i njihov držač u plastičnoj kutiji.
Precizno mašinski obrađeni za savršeno uklapanje - Kovani i brušeni za izdržljivost i dug vijek trajanja

STANLEY	i	☐	☒	☐
1-68-734	10 kom: križni (Ph): 1, 2, 3; križni (Pz): 1, 2, 3; rašireni vrh: 0,6 x 4,5; 1,0 x 5,5, 1,2 x 6,5 mm; + magnetni držač nastavaka	X	20	3253561687341
1-68-724	Križni (Ph) n°2. križni (Pz) n°1, n°2, n°3. Zvezdasti T10, T15, T20, T25, T30 + magnetni držač nastavaka	X	20	3253561687242

SET OD 19 NASTAVAKA 1/4" (25 MM)



- Set nastavaka + 1 Magnetni držač nastavaka • Plosnati: 4,5-5,5-6,5 mm. Križni (Phillips): PH1-PH2; križni (Pozidriv): PZ1-PZ2-PZ3-PZ4; Zvezdasti: T10-T15-T20-T25-T30-T40; Šesterokutni (Imbus): 3-4-5 mm; Magnetni držač nastavaka: 60 mm

STANLEY	i	☐	☒	☐
1-13-901	1/4"		1	3253561139017

SET OD 200 NASTAVAKA



- Velik izbor od 190 nastavaka i 10 držača nastavaka - Precizno strojno obrađeni za savršeno uklapanje - Kovani i brušeni za izdržljivost i dug vijek trajanja

STANLEY	i	☐	☒	☐
1-68-741	200 kom: rašireni vrh: 4,0 x 25 mm - 10 kom; 5 x 25 mm - 10 kom, 6,5 x 25 mm - 10 kom; 8 x 25 mm - 10 kom; križni (Ph): 0 x 25 mm - 10 kom, 1 x 25 mm - 15 kom, 2 x 25 mm - 20 kom; 3 x 25 mm - 10 kom; dvostruki nastavak 1, 2 - 10 kom; križni (Pz): 0 x 25 mm - 10 kom, 1 x 25 mm - 15 kom	-	10	3253561687419

SET OD 31 1/4" NASTAVKA (25 mm)



- Set nastavaka + 1 Magnetni držač nastavaka sa obručem za blokadu
- Plosnati: 4-4,5-5,5 mm; Križni (Phillips): PH1-PH2-PH3; Križni (Pozidriv): PZ1-PZ2-PZ3; Zvezdasti: T10-T15-2xT20-2xT25-2xT27-2xT30-2xT40; Sigurnosni Zvezdasti: T10-T15-T20-T25-T30; Šesterokutni (Imbus): 3-4-5-6 mm; Držač nastavaka: 50 mm

STANLEY				
1-13-903	1/4"	-	1	3253561139031

SET OD 32 1/4" NASTAVKA (25 mm)



- Set nastavaka + 1 Magnetni držač nastavaka sa obručem za blokadu
- Plosnati: 4-5,5-6,5-8 mm; Križni (Phillips): PH1-PH2-PH3; Križni (Pozidriv): PZ1-PZ2-PZ3; Šesterokutni (Imbus): 3-4-5-6 mm; Zvezdasti: T8-T10-T15-T20-T25-T27-T30-T40; Sigurnosni Zvezdasti: T10-T15-T20-T25-T27-T30-T40; Magnetni držač nastavaka: 60 mm; 1/4" mini gedore

STANLEY				
1-13-904	1/4"	-	1	3253561139048

SET 2 OD 32 1/4" NASTAVKA (25 mm)



- Set nastavaka + 1 Magnetni držač nastavaka sa obručem za blokadu
- Plosnati: 4,5-5,5-6,5-8 mm. Križni (Phillips): PH1-PH2-PH3. Križni (Pozidriv): PZ1-PZ2-PZ3. Šesterokutni (Imbus): 3-4-5-6 mm. Zvezdasti: T8-T10-T15-T20-T25-T27-T30-T40. Sigurnosni Zvezdasti: T10-T15-T20-T25-T27-T30-T40. Magnetni držač nastavaka: 60 mm. 1/4" Nasadni ključ za kvadratni trup nastavka. 1/4" Adapter

STANLEY				
1-13-905	1/4"	-	1	3253561139055

SET OD 40 1/4" NASTAVAKA (25 mm)



- Set nastavaka: 1 Magnetni držač nastavaka sa obručem za blokiranje + 1 gedore
- Plosnati: 4,5-5,5-6,5-8 mm; Križni (Phillips): PH1-PH2-PH3; Križni (Pozidriv): PZ1-PZ2-PZ3; Šesterokutni (Imbus): 3-4-5-6 mm; Zvezdasti: T8-T10-T15-T20-T25-T27-T30-T40; Sigurnosni Zvezdasti: T10-T15-T20-T25-T27-T30-T40; 1/4" Nasadni ključevi: 6-7-8-10-11-12-13 mm; Magnetni držač nastavaka 60 mm; 1/4" Mini gedore; 1/4" Adapter

STANLEY				
1-13-906	1/4"	-	1	3253561139062

SET 2 OD 40 1/4" NASTAVAKA (25 mm)



- Set nastavaka: 1 Magnetni držač nastavaka sa obručem za blokiranje + 1 ključ s gedorom
- Plosnati: 4,5-5,5-6,5-8 mm; Križni (Phillips): PH1-PH2-PH3; Križni (Pozidriv): PZ1-PZ2-PZ3; Šesterokutni (Imbus): 3-4-5-6 mm; Zvezdasti: T8-T10-T15-T20-T25-T27-T30-T40; Sigurnosni Zvezdasti: T10-T15-T20-T25-T27-T30-T40; 1/4" Nastavak: 6-7-8-10-11-12-13 mm; Magnetni držač nastavaka: 60 mm; 1/4" Nasadni ključ za kvadratne nastavke; 1/4" Adapter, 1/4" Mini gedore za kvadratne odvijače

STANLEY				
1-13-907	1/4"	-	1	3253561139079

SET OD 61 1/4" NASTAVKA (25 mm)



- Set nastavaka: 1 Magnetni držač nastavaka sa obručem za blokiranje
- Plosnati: 4-4,5-5,5-6-6,5-8 mm; Križni (Phillips): PH0-PH1-2xPH2-2xPH3-PH4; Križni (Pozidriv): PZ1-2xPZ2-2xPZ3-PH4; Zvezdasti: T10-T15-T20-T25-T27-T30; Sigurnosni Zvezdasti: 3xT10-3xT15-6xT20-T25-T30-T40; Šesterokutni (Imbus): 2x3-4-5-3x6-8 mm; Magnetni držač nastavaka: 60 mm

STANLEY				
1-13-902	1/4"	-	1	3253561139024

KAKO IZABRATI KLJUČ ZA MATICE ILI FRANCUSKI KLJUČ

NASADNI KLJUČEVI

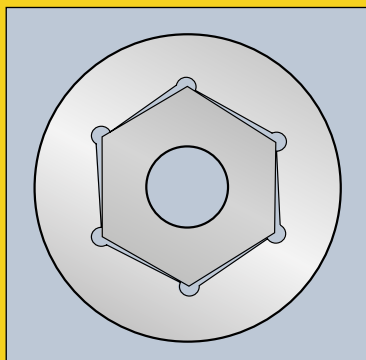

Dostupni su ili kao šesterokutni (6 točaka) ili kao bi-šesterokutni (12 točaka). Bi-šesterokutni omogućava bolji pristup matici koja

je na teško pristupnom mjestu.

Šesterokutni nasadni ključ, iako sa umanjenom kutnom dostupnošću, poslužit će za obavljanje zahtjevnijih poslova.

Nasadni ključevi Maxi Drive profila su najefikasniji i nude zaštitu i pričvršćivaču i trupu zateznog ključa tako što uklanjaju silu odvijanja sa krajnjih kuteva matice na kojima je najveći rizik od oštećenja. Zatezni ključevi su dostupni u standardnoj dužini, za većinu poslova široke namjene i za poslove pri kojima trebate zategnuti maticu na dužem šarafu.

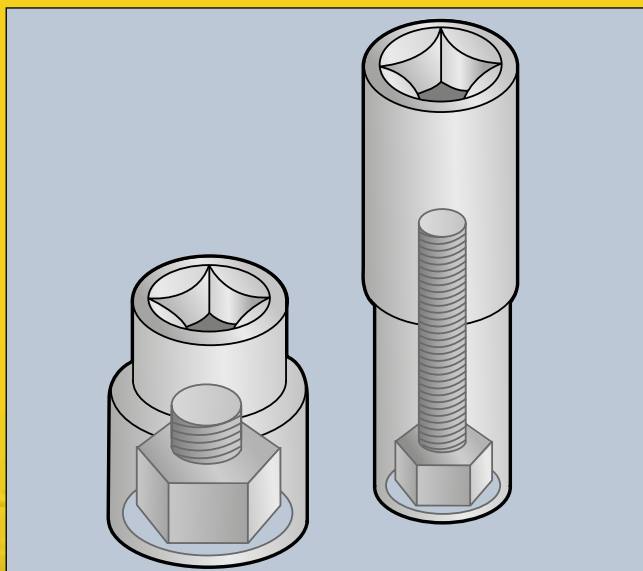

GEDORE

Snagu okretanja nasadnom ključu daje ručka odvijača kroz kvadratnu šupljinu kovanu na kraj nasadnog ključa. Veličina ove šupljine varira u zavisnosti od veličine nasadnog ključa - 1/4" 3/8" ili 1/2" kvadratni odvijač. Specifični setovi za pojedinu veličinu odvijača su na raspolaganju zajedno sa setovima kombiniranih

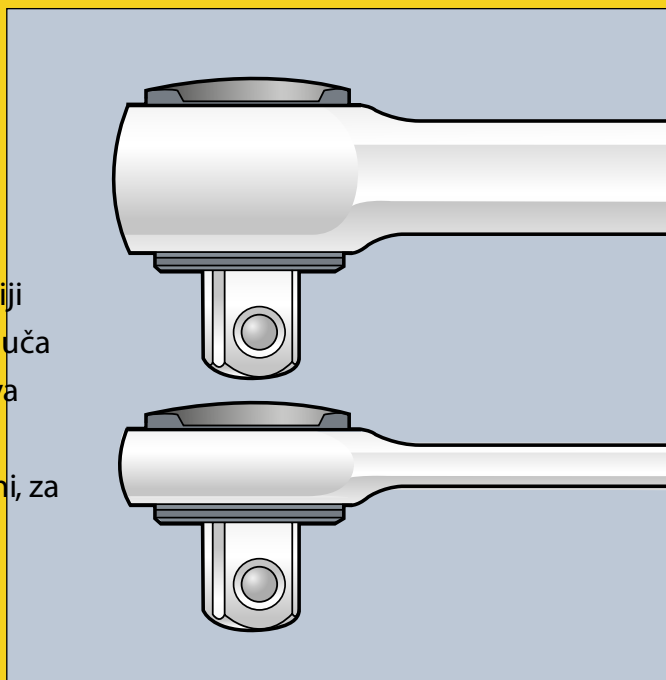

veličina odvijača, koji vam omogućavaju da obavljate poslove zatezanja od 4 mm do 32 mm.

Stanley MicroTough Gedore omogućavaju nesmetan rad i olakšavaju pristup ograničenim prostorima. Glava u obliku kruške je 20% - 30% manja od glave standardne gedore, a fino nazubljeni mehanizam uključuje rad na 5 uglova.

Ukoliko često radite na mjestima sa izuzetno teškim pristupom, trebali biste razmotriti Stanley gedore sa indeksnom glavom, koja omogućava glavi slobodan hod ili da bude zablokirana u 5 različitih položaja. Kada radite sa masnim rukama, važno je da ručka gedora uključuje uređaj za brzo otpuštanje nasadnog ključa.

MICROTOUGH™ RAČNE

- 1/4" kvadratni ovijač
- U skladu sa ISO standardima
- DynaGrip ručka od dva materijala za udoban zahvat rukom
- Kromirana završna obrada u potpunosti je ispolirana za veću izdržljivost i otpornost na hrđu
- Sistem zaključavanja nasadnog ključa
- Gedora sa finim nazubljenjem omogućava rad pod kutem od 5°
- 20-30% manja glava u obliku kruške, manja od standardne gedore, za lakši pristup uskim prostorima



STANLEY	i	☞	☒	📊
4-85-576	143 mm, 1/4"	X	10	3253564855761
4-85-577	208 mm, 3/8"	X	10	3253564855778
4-85-578	254 mm, 1/2"	X	5	3253564855785

RAČNE

- Gedora - „Kruškasta“ glava - Ručka od dva materijala (guma i plastika)
- 5° povećanja
- Kromirana završna obrada - matirana
- U skladu sa ISO 3315 i DIN 3122 standardima



STANLEY	i	☞	☒	📊
1-13-770	1/4" - 165 mm	-	10	3253561137709
1-13-848	3/8" - 210 mm	-	10	3253561138485
1-13-708	1/2" - 250 mm	-	5	3253561137082

BRZO-OTPUŠTAJUĆA RAČNA

- Okrugla glava gedore za lakši pristup uskim prostorima
- Rotira se u lijevu ili desnu stranu. Kromirana završna obrada u potpunosti ispolirana za izdržljivost i otpornost na hrđu
- Dugme za brzo otpuštanje omogućava veliku sigurnost i jednostavan rad
- Udobna i trajna ljevana ručka otporna je na većinu industrijskih otapala



STANLEY	i	☞	☒	📊
4-86-395	160 mm, 1/4"	X	1	3253564863957
4-86-396	220 mm, 3/8"	X	10	3253564863964
4-86-397	265 mm, 1/2"	X	5	3253564863971

ODVIJAČ, KLIZEĆI „T”

- Pogodan za „T” ili „L” konfiguracije
- Visoka otpornost na okretnu silu
- Krom-vanadij čelik



STANLEY	i	📄	☒	📊
1-17-259	1/2" – 243 mm	-	1	3253561172595

1/2" RAČNA

- Vanadium-chromed čelična ručka sa 1/2" Glavom
- Neklizeća ručka
- Mat završna obrada
- Zadovoljava ISO 3315 i DIN 3122



STANLEY	i	📄	☒	📊
0-72-428	425 mm, 1/2"	X	4	3253560724283

PRODUŽNA ŠIPKA

- Krom-vanadij čelik
- Kromirana završna obrada, potpuno polirana za veću izdržljivost i otpornost na hrđu



STANLEY	i	📄	☒	📊
4-86-408	250 mm, 1/2"	X	10	3253564864084

PRODUŽECI

- Visoka otpornost na obrtnu silu
- Krom-vanadij čelik
- Kromirana završna obrada, matirana
- U skladu sa ISO 3316 i DIN 3123 standardima



STANLEY	i	📄	☒	📊
1-13-710	1/2" – 75 mm	-	5	3253561137105
1-17-260	1/2" – 130 mm	-	5	3253561172601
1-17-261	1/2" – 250 mm	-	5	3253561172618

STANLEY® FATMAX® KRATKI ODVIJAČ 158 mm

STANLEY
FATMAX

- Ergonomski
- Snažna ručka od dva materijala (guma i plastika)
- Otporan na uobičajene kemikalije
- Kromirana završna obrada, matirana
- U skladu sa ISO 3315 i DIN 3122 standardima



STANLEY	i	☐	☒	☐
1-13-910	158 mm x 1/4"	-	6	3253561139109

ADAPTER



- Ručna upotreba
- Kromirana završna obrada, matirana
- U skladu sa ISO 3316 i DIN 3123 standardima

STANLEY	i	☐	☒	☐
1-17-262	1/2" F – 3/8" M	-	10	3253561172625

1/2" ŽENSKI X 3/8" MUŠKI ADAPTER



- Krom-vanadij čelik
- Kromirana završna obrada, u potpunosti ispolirana za veću izdržljivost i otpornost na hrđu

STANLEY	i	☐	☒	☐
4-86-414	34,5 mm	X	20	3253564864145

DRŽAČ NASTAVAKA



- Krom-vanadij čelik
- Za ručnu upotrebu
- Matirana kromirana završna obrada

STANLEY	i	☐	☒	☐
1-86-124	1/4" držač nastavaka 1/4"	-	6	3253561861246

1/2" NASADNI KLJUČ ZA SVJEČICE



- Vanadium-chromed čelik 1/2" nasadni ključ, • Mat završna obrada

STANLEY	i	☞	☒	☐
0-17-685	16 mm, 1/2"	X	10	3253560176853
0-72-609	13/16", 1/2"	X	6	3253560726096

1/2" ŠESTEROKUTNI NASADNI KLJUČ, METRIČKI



- Visoka otpornost na okretnu silu
- Krom-vanadij čelik
- Snažnije zatezanje i duži vijek trajanja
- Maxi-Drive profil: prenos obrtne sile preko ravnih dijelova steznika umjesto preko uglova
- Kromirana završna obrada, matirana
- U skladu sa ISO 2725-1 i DIN 3124 standardima
- Za ručnu upotrebu

STANLEY	i	☞	☒	☐
1-17-086	8 mm	-	10	3253561137099
1-17-087	9 mm	-	10	3253561137129
1-17-088	10 mm	-	10	3253561170881
1-17-089	11 mm	-	10	3253561170898
1-17-090	12 mm	-	10	3253561170904
1-17-091	13 mm	-	10	3253561170911
1-17-092	14 mm	-	10	3253561170928
1-17-093	15 mm	-	10	3253561170935
1-17-257	30 mm	-	1	3253561172571
1-17-258	32 mm	-	1	3253561172588
1-17-256	29 mm	-	1	3253561172564

STANLEY	i	☞	☒	☐
1-17-094	16 mm	-	10	3253561170942
1-17-095	17 mm	-	10	3253561170959
1-17-096	18 mm	-	10	3253561170966
1-17-097	19 mm	-	10	3253561170973
1-17-098	20 mm	-	10	3253561170980
1-17-099	21 mm	-	10	3253561170997
1-17-250	22 mm	-	10	3253561172502
1-17-251	23 mm	-	10	3253561172519
1-17-252	24 mm	-	10	3253561172526
1-17-253	26 mm	-	1	3253561172533
1-17-254	27 mm	-	1	3253561172540
1-17-255	28 mm	-	1	3253561172557

1/2" 12-TO KUTNI NASADNI KLJUČ, METRIČKI



- Visoka otpornost na obrtnu silu
- Krom-vanadij čelik
- Snažnije zatezanje i duži vijek trajanja
- Maxi-Drive profil: prenos obrtne sile preko ravnih dijelova steznika umjesto preko uglova
- Kromirana završna obrada, matirana
- U skladu sa ISO 2725-1 i DIN 3124 standardima
- Za ručnu upotrebu

STANLEY	i	☞	☒	☐
1-17-051	8 mm	-	10	3253561170515
1-17-052	9 mm	-	10	3253561170522
1-17-053	10 mm	-	10	3253561170539
1-17-054	11 mm	-	10	3253561170546
1-17-055	12 mm	-	10	3253561170553
1-17-056	13 mm	-	10	3253561170560
1-17-057	14 mm	-	10	3253561170577
1-17-058	15 mm	-	10	3253561170584
1-17-059	16 mm	-	10	3253561170591
1-17-060	17 mm	-	10	3253561170607

STANLEY	i	☞	☒	☐
1-17-061	18 mm	-	10	3253561170614
1-17-062	19 mm	-	10	3253561170621
1-17-063	20 mm	-	10	3253561170638
1-17-064	21 mm	-	10	3253561170645
1-17-065	22 mm	-	10	3253561170652
1-17-066	23 mm	-	10	3253561170669
1-17-067	24 mm	-	10	3253561170676
1-17-068	26 mm	-	5	3253561170683
1-17-069	27 mm	-	5	3253561170690
1-17-070	28 mm	-	5	3253561170706
1-17-071	29 mm	-	5	3253561170713
1-17-072	30 mm	-	5	3253561170720
1-17-073	32 mm	-	5	3253561170737

1/2" DUBOKI NASADNI KLJUČEVI



- Vanadium-chromed čelik 1/2" nasadni ključ, • Mat završna obrada
- 12 kantni
- zadovoljava ISO 3315 i DIN 3122

STANLEY	i	☐	☒	📊
0-72-429	10 mm, 1/2"	X	6	3253560724290
0-17-278	12 mm, 1/2"	X	6	3253560172787
0-17-279	13 mm, 1/2"	X	6	3253560172794
0-17-280	14 mm, 1/2"	X	6	3253560172800
0-17-281	15 mm, 1/2"	X	6	3253560172817
0-17-282	16 mm, 1/2"	X	6	3253560172824
0-17-283	17 mm, 1/2"	X	6	3253560172831
0-17-284	18 mm, 1/2"	X	6	3253560172848
0-17-285	19 mm, 1/2"	X	6	3253560172855
0-17-286	21 mm, 1/2"	X	4	3253560172862
0-17-287	22 mm, 1/2"	X	4	3253560172879
0-17-289	24 mm, 1/2"	X	4	3253560172893
0-17-290	27 mm, 1/2"	X	4	3253560172909
0-17-291	30 mm, 1/2"	X	2	3253560172916
0-17-292	32 mm, 1/2"	X	2	3253560172923

STANLEY® FATMAX® 1/4" ROTIRAJUĆA GEDORA NASADNIM KLJUČEVIMA, SET OD 11 KOM

STANLEY
FATMAX



- Set od 11 komada: 1/4" Rotirajuća gedora od crnog kroma; nasadni ključevi od crnog kroma: 4, 5, 5,5, 6, 7, 8, 9, 10, 11, 13 mm
- Brzo i jednostavno - standardna gedora se pretvara u brzu gedoru jednostavnim okretom ručke
- Sistem rotiranja idealan je za pristup teško dostupnim mjestima
- Udobna ručka od dva materijala (guma i plastika)
- Prekidač za zamjenu gedore - jednostavan za koristiti
- Pametni sistem brzog izbacivanja glave
- Pakovanje omogućava da probate alat („Try Me“)
- Potpuna ISO specifikacija
- Patentirana inovacija za Stanley®
- Nasadni ključevi u vrhunskom crnom kromu

STANLEY	i	☐	☒	📊
0-94-607	11 kom	X	3	3253560946074

STANLEY® FATMAX® 3/8" ROTIRAJUĆA GEDORA SA NASADNIM KLJUČEVIMA, SET OD 9 KOM

STANLEY
FATMAX



- Set od 9 komada: 3/8" Rotirajuća gedora od crnog kroma; nasadni ključevi od crnog kroma: 10, 11, 12, 13, 14, 15, 17, 19 mm
- Brzo i jednostavno - standardna gedora se pretvara u brzu gedoru jednostavnim okretom ručke
- Sistem rotiranja idealan je za pristup teško dostupnim mjestima
- Udobna ručka od dva materijala (guma i plastika)
- Prekidač za zamjenu gedore - jednostavan za koristiti
- Pametni sistem brzog izbacivanja glave
- Pakovanje omogućava da probate alat („Try Me“)
- Potpuna ISO specifikacija
- Patentirana inovacija za Stanley®

STANLEY	i	☐	☒	📊
0-94-606	9 kom	X	3	3253560946067

1/4" SQ GEDORA MICROTOUGH™ SET OD 10 KOM



- Set od 10 komada: 1/4" Kromirana MicroTough gedora; Kromirani nasadni ključevi: 4, 5, 5,5, 6, 7, 8, 10, 11, 13 mm
- Rad pod uglom od 5°
- Zupčanik sa 72 fina zupca
- Udobna ručka od dva materijala
- Potpuna ISO specifikacija
- Patentirana inovacija za Stanley®
- 1 x 1/4" Kromirana MicroTough gedora. 9 x Kromirani nasadni ključevi: 4, 5, 5,5, 6, 7, 8, 10, 11, 13 mm

STANLEY				
0-94-610	10 kom	X	3	3253560946104

3/8" SQ GEDORE MICROTOUGH™ SET OD 9 KOMADA



- Set od 9 komada: 3/8" Kromirana MicroTough gedora; Kromirani nasadni ključevi: 8, 10, 11, 12, 13, 15, 17, 19 mm
- Udobna ručka od dva materijala
- Potpuna ISO specifikacija
- Patentirana inovacija za Stanley®
- Najmanja glava gedore na svijetu (22% manja od 3/8" okrugle glave)
- Odličan pristup uskim i nepristupačnim mjestima
- Dizajn gedore za brzo otpuštanje nastavaka
- Zupčanik sa 72 fina zupca

STANLEY				
0-94-611	9 kom	X	3	3253560946111

PRODUŽNA GEDORA I ZAKLJUČAVAJUĆI NASADNI KLJUČEVI OD 12 KUTEVA, SET OD 9 KOMADA



- Set od 9 komada: 3/8" Kromirana produžna gedora; Kromirani nasadni ključevi: 8, 10, 11, 12, 13, 15, 17, 19 mm
- Ručka se produži do 350 mm: Može se zablokirati na 5 različitih dužina, zaključavajući i brzo otpušajući kvadratni disk
- Potpuna ISO specifikacija

STANLEY				
0-94-609	9 kom	X	3	3253560946098

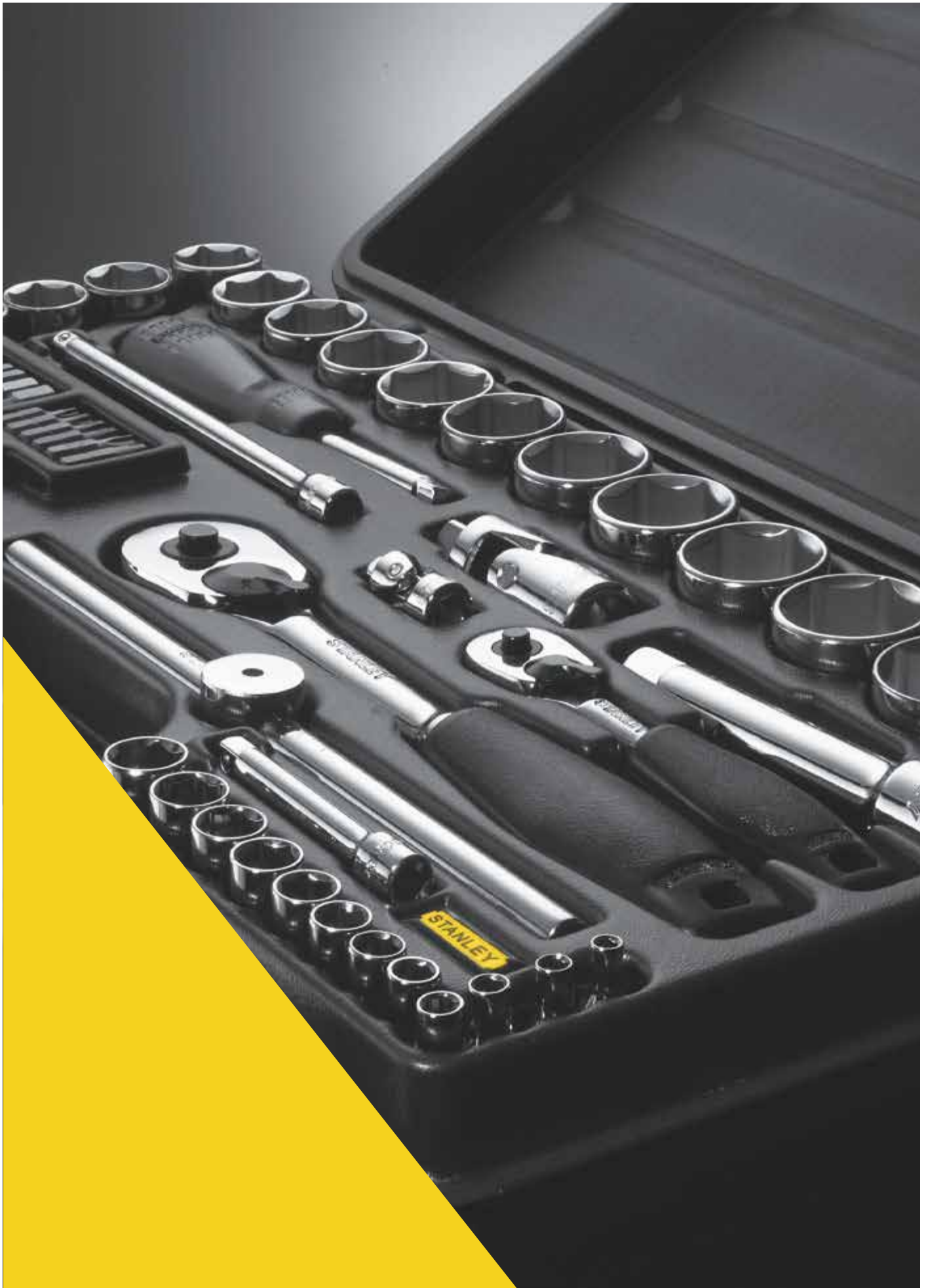

SAVJETI I TRIKOVI

SAVJET 1

Da biste učinkovito koristili nasadne ključeve na način na koji se matica okreće na vijku morate biti pažljivi. Ako se matica ne okreće glatko provjerite da li je navoj u utoru ili da li veličina navoja odgovara vijku.

SAVJET 2

Ušarafite maticu dok možete rukom, a zatim primijenite nasadni ključ da zategnete do kraja. Pod normalnim uvjetom se smatra da ne prezategnete maticu.

SAVJET 3

Veličina zaporne ručke veličinom odgovara određenom skupu matica, tako da je šteta od prezatezanja minimalna.

SAVJET 4

Ako okretni moment potreban za dovršenje pričvršćivanja treba biti specifičan zbog funkcionalnih ili sigurnosnih razloga trebali biste koristiti moment ključ.

SAVJET 5

Pobrinite se da nasadni ključ odgovara veličini matice. Iako ključ može odgovarati matici koja je nešto manja rezultat može biti da se kutovi deformiraju i učine uklanjanje teškim.

TOP SAVJET

Ako morate raditi na učvršćivanju izvan dosega ruke odaberite produžni nasadni ključ. Na taj način ćete osigurati sigurno zatezanje.

MicroTough™ TEHNOLOGIJA

Ručke od dva materijala su dostupne u veličinama od 1/4", 3/8" i 1/2" u skladu sa ISO standardima



GARNITURE NASADNIH KLJUČEVA

STANLEY® FATMAX® MAT-CRNE I MAT-HROM GARNITURE HROMIRANIH NASADNIH KLJUČEVA

STANLEY
FATMAX

Mat crne garniture sa laserskim označavanjem za lakši odabir



FATMAX® garniture su dostupne sa mat-crnom ili mat-hrom završnom obradom

Sve garniture su u otpornoj prenosnoj kutiji (primer sa slike je 96-delna garnitura FMHT0-73021)



Dvo-komponentne drške za poboljšani prihvat i komfor

Račne sa 60 zuba za lako okretanje u zonama smanjenog prostora



Garniture od 25 do 96 delova. Vidi tabelu za detalje.

STANLEY® FATMAX® GARNITURE SPECIFIKACIJA

	STANLEY	Završna obrada	Description			
25 delova	FMHT0-73924	Mat Crni Hrom	račna 1/4", produžetak 75 i 150 mm 1", poluga sa kliznim adapterom 150 mm 1", zglob 1", 14x 6-kt nasadni ključevi 1" 3.5, 4, 4.5, 5, 5.5, 6 mm, 7-14 mm, 6x 6-kt duboki nasadni ključ 1" 8-13 mm	-	4	3253560739249 3253560730246
	FMHT0-73024	Mat Hrom				
25 delova	FMHT0-73923	Mat Crni Hrom	račna 1/2", U-zglob 1", produžetak 75 mm 1", nasadni ključevi za svječice 16 mm i 21 mm, 15x 6-kt nasadni ključevi 1" 10-24 mm, 5x 6-kt duboki nasadni ključevi 1" 9-14 mm		2	3253560739232 3253560730239
	FMHT0-73023	Mat Hrom				
50 delova	FMHT0-73922	Mat Crni Hrom	račna 1/2", nastavak 75 i 125 mm 1", zglob 1", nasadni ključevi za svječice 1" 6-kt 16 mm, ručna za bit nastavke, adapter za bit nastavke, 21x 6-kt nasadni ključevi 1" 10 mm, 11-28 i 30, 32 mm, 12x kombinirani ključevi 8-19 mm, 10x nasadni ključevi (ravni 4, 6, 8, PH 0, 1, 2, 3, PZ 1, 2, 3)		2	3253560739225 3253560739263
	FMHT0-73926	Mat Hrom				
84 delova	FMHT0-73921	Mat Crni Hrom	račna 1", 1", 1" produžetak, zglob 1" i 1"; nastavak 75 i 125mm; 1" nasadni ključevi za svječice 1" 6-kt 16 i 21mm; ručka za bit nastavke; adapter za bit nastavke; 12x nasadni ključevi 1" 6-kt 4, 4.5, 5, 5.5, 6-13mm; 9x 6-kt duboki nasadni ključevi 1" 4-11 i 13mm; 13x 6-kt nasadni ključevi 1" 12-24mm; 1" izvijač za nasadne ključeve: (ravni 4, 5.5, 7mm, Hex 3, 4, 5, 6, 8, 10mm, 10x kombinirani ključevi 8-17mm, 10x bit nastavaka (ravni 4, 6, 8, PH 0, 1, 2, 3, PZ 1, 2, 3), 10x bit nastavci (Hex 3, 4, 5, 6, 8, TT 10, 15, 20, 25, 30)		2	3253560739218 3253560730222
	FMHT0-73022	Mat Hrom				
96 delova	FMHT0-73021	Mat Crni Hrom	račna 1/4", 3/8", 1/2"; zglob 3/8" i 1"; ručka, ručka za bit nastavke; adapter za bit nastavke; 10x bit nastavci (ravni 4, 6, 8, PH 0, 1, 2, 3, PZ 1, 2, 3), 10x bit nastavci (Hex 3, 4, 5, 6, 8, TT 10, 15, 20, 25, 30); L ključ 14 PC. MM; produžetak 75 i 150mm 1" i 3/8"; 60 i 125mm 1"; 14x nasadni ključevi: 1" 6-kt 3.5, 4, 4.5, 5, 5.5, 6-14 mm, 11x 3/8" 6-kt nasadni ključevi 8-19 mm; 11x 1" 6-kt nasadni ključevi 14-24mm; 10x kombinirani ključevi 8-17 mm		2	3253560730215 3253560739256
	FMHT0-73925	Mat Hrom				

1/4" SET METRIČKIH NASADNIH KLJUČEVA - 15 KOMADA



- Set od 15 kom: 11 x 1/4" standardni šestougaoni nasadni ključevi: 4, 5, 6, 7, 8, 9, 10, 11, 12, 13, 14 mm
- 1 x 1/4" ručka gedore sa sistemom brzog otpuštanja
- 2 x produžne šipke: 150 mm, 75 mm
- 1 x klizeća „T“ šipka
- Okrugla glava ručke gedore sa brzo otpuštajućom dvosmjernom gedorom
- Kromirana završna obrada, u potpunosti ispolirana za veću izdržljivost i otpornost na hrđu
- Udobna i izdržljiva ljevana ručka otporna je na većinu industrijskih otapala

STANLEY				
0-86-775	15 kom	X	1	3253560867751

1/4" MICROTOUGH™ SET GEDORA, 18 KOMADA



- Set od 17 kom: 11 x 1/4" standardni šestougaoni nasadni ključevi: 4, 5, 5,5, 6, 7, 8, 9, 10, 11, 12, 13 mm; 1 x 1/4" odvijač Micro Tough gedore; 2 x šipke za produžavanje 150 mm, 75 mm; 1 x 1/4" Ručka za okretanje; 1 x Univerzalni zglob; 1 x adapter 1/4" F X 3/8" M
- Karakteristike Micro Tough profesionalne gedore su dvosmjerna gedora sa brzim otpuštanjem i 20-30% manja glava u obliku kruške
- Fino nazubljena gedora omogućava rad pod uglom od 5 stepeni - olakšava rad
- Kromirana završna obrada, u potpunosti ispolirana za veću izdržljivost i otpornost na hrđu
- DynaGrip ručka od dva materijala za udoban zahvat rukom

STANLEY				
2-85-582	18 kom	-	1	3253562855824

1/4" SET NASADNIH KLJUČEVA - 20 KOMADA



- Set od 20 komada: 1/4" Okrugla gedora; ručka za okretanje; produžne ručke 75 mm; držač nastavaka; X6 nastavci
- Kromirani nasadni ključevi: 4, 5, 6, 7, 8, 9, 10, 11, 12, 13 mm
- Dugme za brzo otpuštanje i promjenu smjera
- Udobna ručka
- Zatvorena kutija na preklapanje

STANLEY				
1-94-649	20 kom	-	4	3253561946493

1/4" SET METRIČKIH NASADNIH KLJUČEVA - 21 KOMAD



- Set od 21 kom: 10 1/4" standardni šestougaoni nasadni ključevi: 4, 5, 6, 7, 8, 9, 10, 11, 12, 13 mm; 1 1/4" brzo-otpuštajuća ručka gedore; 2 Produžne šipke 150 mm, 75 mm; 1 1/4" Ručka za okretanje; 1 1/4" adapter za šestougaone nastavke (imbuse); 3 križna (Phillips) nastavka 1pt, 2pt, 3pt; 3 plosnata nastavka 4, 5, 5, 6, 5 mm
- Dvosmjerna gedora sa okruglom glavom i sistem za brzo otpuštanje
- Kromirana završna obrada za veću izdržljivost i otpornost na hrđu
- Udobna i izdržljiva ljevana ručka otporna je na većinu industrijskih otapala

STANLEY				
1-87-025	21 kom	X	1	3253561870255

1/4" SET NASADNIH KLJUČEVA - 30 KOMADA



- Set od 30 komada: 1/4" Okrugla gedore; ručka za okretanje; produžna šipka 75 mm; univerzalni zglob; držač nastavaka; X6 nastavaka
- Nasadni ključevi od kroma: 4, 5, 6, 7, 8, 9, 10, 11, 12, 13 mm
- Duboki nasadni ključevi od kroma: 5, 6, 7, 8, 9, 10, 11, 12, 13 mm
- Dugme za brzo otpuštanje i promjenu smjera
- Udobna ručka
- Zatvorena kutija na preklapanje

STANLEY				
1-94-651	30 kom	-	4	3253561946516

1/4" SET NASADNIH KLJUČEVA - 35 KOMADA



- 1/4" Kvadratni odvijač - DR. gedora sa ručkom od dva materijala, DR. nasadni ključ od 6 točaka: 4-4,5-5-5,5-6-7-8-9-10-11-12-13-14 mm, DR. produžna šipka: 50 mm-100 mm, DR. univerzalni zglob, DR. odvijač za magnetne nastavke sa ručkom od dva materijala, držač nastavaka, 16 nastavaka (25 mm) - plosnati: 4-5,5-6,5 mm, križni (Pozidriv): 1-2-3, Sigurnosni zvjezdasti: 10-15-20-25-30-40, Šestougaoni (imbus): 3-4-5-6 mm

STANLEY				
1-94-672	35 kom	-	4	3253561946721

1/4" SET NASADNIH KLJUČEVA - 40 KOMADA



- Set od 40 komada: 1/4" okrugla gedora; ručka za okretanje; produžna ručka 75, 150 mm; fleksibilna produžna ručka 150 mm; držač nastavaka; X4 nastavaka; Nastavci za borere: Šestougaoni (imbus) 4, 5, 6, plosnati 4, 5,5 križni (Phillips®) 1, 2, 3, križni (Pozidriv®) 1, 2, 3; Set „L” šestougaonih ključeva (imbusa): 1,5, 2, 2,5, 3, 4, 5, 6 mm; Nasadni ključevi od kroma: 4, 5, 5,5, 6, 7, 8, 9, 10, 11, 12, 13 mm
- Dugme za brzo otpuštanje i promjenu smjera
- Udobna ručka
- Zatvorena kutija na preklapanje

STANLEY				
1-94-655	40 kom	-	4	3253561946554

3/8" KVADRATNI ODVIJAČ I NASADNI KLJUČEVI - SET OD 20 KOMADA



- 3/8" Kvadratni odvijač - DR. gedore sa ručkom od dva materijala, DR. nasadni ključ sa 6 križni: 8-9-10-11-12-13-14-15-16-17-18-19-21-22 mm, 75 mm produžna šipka: 125 mm-250 mm, 1 adapter

STANLEY				
1-94-673	20 kom	-	4	3253561946738

21-KOMAD - SET SA 3/8" MICROTOUGH™ GEDOROM I NASADNIM KLJUČEVIMA



- 21 komad - Set sa MicroTough™ 3/8" gedorom i nasadnim ključevima (7, 8, 10, 11, 12, 13, 14, 15, 16, 17, 18, 19, 21, 22, 24 mm. 1 3/8" Pogonska Micro Tough profesionalna ručka za gedoru; 3 Zaključavajuće produžne šipke: 75 mm, 150 mm i 250mm. 1 Univerzalni zglobov 1 x 3/8" to 1/2" Pogonski adapte)
- Micro Tough profesionalnu gedoru odlikuje brzootpuštajuća dvosmjerna gedora sa 20-30% manjom glavom u obliku kruške
- Gedora sa finim nazubljenjem omogućava rad pod uglom od 5 stepeni - efikasniji rad
- Kromirana završna obrada u potpunosti polirana za duži vijek trajanja i otpornost na hrđu
- DynaGrip ručka od dva materijala za udoban zahvat rukom

STANLEY				
2-85-583	21 kom	-	1	3253562855831

3/8" SET NASADNIH KLJUČEVA - 30 KOMADA



- Set od 30 komada: 3/8" okrugla gedora; produžna šipka 75 mm, univerzalni zglob; svjećica 18, 21 mm; držač nastavaka; x 6 Nastavaka
- Nasadni ključevi od kroma: 8, 9, 10, 11, 12, 13, 14, 16, 17, 18, 19, 21, 22 mm
- Duboki nasadni ključevi od kroma: 10, 12, 13, 14, 17 mm
- Dugme za brzo otpuštanje i promjenu smjera
- Udobna ručka
- Zatvorena kutija na preklapanje

STANLEY				
1-94-652	30 kom	-	4	3253561946523

1/2" SET METRIČKIH NASADNIH KLJUČEVA ZA ŠESTEROKUTNE NASTAVKE - 7 KOMADA



- 7 šestougaonih nasadnih ključeva 6, 8, 10, 12, 14, 17, 19 mm
- 1/2" šestougaoni nasadni ključevi
- Kromirana završna obrada, u potpunosti polirana za veću izdržljivost i otpornost na hrđu

STANLEY				
1-89-099	7 kom	X	12	3253561890994

1/2" NAVOJNI ZVJEZDASTI NASADNI KLJUČEVI- 9 KOMADA



- 9 Zvezdastih nasadnih ključeva: T20, T25, T27, T30, T40, T45, T50, T55, T60
- 1/2" zvezdasti nasadni ključevi
- Kromirana završna obrada, u potpunosti polirana za veću izdržljivost i otpornost na hrđu

STANLEY				
1-89-098	9 kom	X	12	3253561890987

1/2" SET METRIČKIH NASADNIH KLJUČEVA - 15 KOMADA



- Set od 15 kom: 11 x 1/2" 12 uglova, bi-šestougaoni nasadni ključevi: 8, 10, 11, 12, 13, 14, 15, 16, 17, 19, 22 mm
- 1 x 1/2" Ručka QR gedore sa okruglom glavom
- 1 x produžetak 125 mm
- 1 x adapter 1/2" F do 3/8" M
- 1 x nasadni ključ za svjećicu 21 mm
- Dvosmjerna gedora sa okruglom glavom i sistemom za brzo otpuštanje
- Kromirani, potpuno polirani
- Udobna i izdržljiva ljevana ručka otporna je na većinu industrijskih otapala

STANLEY				
1-87-065	15 kom	-	1	3253561870651

1/2" SET NASADNIH KLJUČEVA - 20 KOMADA



- Set od 20 kom: 1/2" Okrugla gedora; produžna šipka 125 mm; klizeća „T“ šipka 250 mm; univerzalni zglob; svjećica 16, 21 mm; nasadni ključevi od kroma: 10, 11, 12, 13, 14, 15, 16, 17, 18, 19, 21, 22, 24, 27 mm
- Dugme za brzo otpuštanje i promjenu smjera
- Udobna ručka
- Zatvorena kutija na preklapanje

STANLEY				
1-94-650	20 kom	-	4	3253561946509

1/2" SET NASADNIH KLJUČEVA ZA KVADRATNI ODVIJAČ - 23 KOMADA



- 1/2" Kvadratni odvijač - DR. gedore sa ručkom od dva materijala, DR. nasadni ključevi sa 6 točaka: 10-11-12-13-14-15-16-17-18-19-20-21-22-23-24-27-30-32 mm, DR. 75 mm produžetak: 125 mm-250 mm, DR. univerzalni zglob

STANLEY				
1-94-671	23 kom	-	4	3253561946714

1/2" SET NASADNIH KLJUČEVA I KOMBINIRANIH KLJUČEVA - 26 KOMADA



- Set od 26 kom 1/2" nasadni i kombinirani ključevi (8, 10, 11, 12, 13, 14, 16, 17, 18, 19, 21, 22, 24 mm; 1 1/2" gedore; 1 produžna ručka 125 mm; 1 univerzalni zglob; 10 prstenastih priključaka: 8, 10, 11, 12, 13, 14, 15, 16, 17, 19 mm)
- Kromirana završna obrada, potpuno polirana
- Udobna i izdržljiva ljevana ručka otporna na većinu industrijskih otapala

STANLEY				
1-89-105	26 kom	-	1	3253561891052

29-KOMAD 1/2" MICROTOUGH™ SET NASADNIH KLJUČEVA



- 29-komad MicroTough™ 1/2" Set nasadnih ključeva (8, 9, 10, 11, 12, 13, 14, 15, 16, 17, 18, 19, 20, 21, 22, 23, 24, 26, 28, 29, 30, 32 mm. 1 1/2" Pogonska Micro Tough Profesionalna ručka gedore. 3 Zaključavajuće produžne šipke: 75, 150 i 250 mm 1 Univerzalni zglob. 1 x 1/2" do 3/8")
- Micro Tough profesionalnu gedoru odlikuje brzootpuštajuća dvosmjerna gedora sa 20-30% manjom glavom u obliku kruške, manja od konvencionalne gedore sa 72 fina zupca, omogućava rad pod uglom od 5 stepeni - efikasniji rad
- Kromirana završna obrada u potpunosti polirana za duži vijek trajanja i otpornost na hrđu
- 12-to ugaoni nasadni ključevi sa Maxi Drive profilom

STANLEY				
2-85-584	29 kom	-	1	3253562855848

1/2" SET NASADNIH KLJUČEVA - 30 KOMADA



- Set od 30 kom: 1/2" okrugla gedora; produžna šipka 125, 250 mm; klizeća „T“ šipka 250 mm; univerzalni zglob; svječića 21 mm; nasadni ključevi za šestougaone nastavke: 4, 5, 6, 8, 10
- Nasadni ključevi od kroma: 8, 9, 10, 11, 12, 13, 14, 15, 16, 17, 18, 19, 21, 22, 23, 24, 27, 30, 32 mm
- Dugme za brzo otpuštanje i primjenu smjera
- Udobna ručka
- Zatvorena kutija na preklapanje

STANLEY				
1-94-653	30 kom	-	3	3253561946530

STANLEY® FATMAX® 1/2" SET NASADNIH KLJUČEVA KVADRATNOG OBLIKA - 40 KOMADA

STANLEY
FATMAX®



- 1/2" Sq Dr. Expert nasadni ključevi (10 - 32 mm)
- HD gedore sa glavom u obliku kruške i ručkom od dva materijala
- 2 produžetka (125; 250 mm)
- 1 Fleksibilna ručka
- 1 Univerzalni zglob
- 1 Adapter 1/2"; 3/8" kvadratni odvijač
- 13 kom FM kombinirani ključevi (7-19 mm)
- Spremnik za šarafe

STANLEY				
1-99-056	40 kom	-	3	3253561990564

1/2" SET KVADRATNIH NASADNIH KLJUČEVA - 72 KOMADA



- 1/2" Kvadratni odvijač - Gedore sa ručkom od dva materijala, Nasadni ključ sa 6 točaka: 10-11-12-13-14-15-16-17-18-19-21-22-24-27-30-32 mm, Duboki nasadni ključ sa 76 točaka: 10-11-12-13-14-15-17-18-19-22-16-21 mm, Produžna šipka: 125 mm-250 mm, Svječica SKT 16-21 mm, Univerzalni zglob, Držac nastavaka, 10" produžna šipka, 3/8" DR.F * 1/2" DR.M, Ugrađen adapter, Magnetni odvijač za nastavke sa ručkom od dva materijala, 1/2" šestougaoni odvijač - 23 nastavci (25 mm) šesterokutni 4-5-6-8 mm, plosnati: 8-10-12 mm, križni (Phillips): 1-2, križni (Pozidriv): 1-2, Zvezdasti: 20-25-27-30-40, Sigurnosni zvezdasti: 20-25-27-30-40. 5/16" Šestougaoni odvijač - DR. Držac nastavaka za uklapanje na 1/2" kvadratni odvijač, 15 nastavaka za bušenje (25 mm), Šesterokutni 10-12-14 mm, plosnati: 10-12-14mm, križni (Phillips): 4, križni (Pozidriv): 4, Zvezdasti: 45-50-55-60, Sigurnosni zvezdasti: 45-50-55-60

STANLEY				
1-94-670	72 kom	-	3	3253561946707

28-DJELNA 1/4" GARNITURA NASADNIH KLJUČEVA



- 1/4" Račna, 1/4" prihvat, 1/4" nastavak 75 mm, ručka za bit nastavke adapter za bit nastavke, 1/4" 6-tk ključevi 3.5, 4, 4.5, 5, 6, 7, 8, 9, 10, 11, 12, 13, 14 mm, 10 dj.set bit nastavaka (plosnati 4, 6, 8; PH 0, 1, 2, 3, PZ 1, 2, 3)

STANLEY				
STHT0-73931	28 kom	-	4	3253560739317

80-DJELNA GARNITURA NASDNIH KLJUČEVA 1/4", 3/8" I 1/2"



- 1/4", 3/8", 1/2" Račna , prihvat ručka za bit nastavke, adapter za bit nastavke, 10 dj. set bit nastavaka (plosnati 4, 6, 8, PH 0, 1, 2, 3, PZ 1, 2, 3), 10 dj. set bit nastavaka (Hex 3, 4, 5, 6, 8, TT 10, 15, 20, 25, 30), L ključ : 14 PC. kratki/ Dugi - Hex ključ , 1/4" produžetak 75 mm, 3/8" 150 mm, 1/2" 75 mm, 1/4" 6-kt nasadni ključevi 3.5, 4, 4.5, 5, 6, 7, 8, 9, 10, 11, 12, 13 mm, 3/8" 6-kt nasadni ključevi 10, 11, 12, 13, 14, 15, 16, 17, 18, 19 mm, 1/2" 6-kt nasadni ključevi 14, 15, 16, 17, 20, 22 mm, 1/4" nasadni ključ Flat 4, 5.5, 7 mm, 1/4" nasadni ključ Hex 3, 4, 5, 6, 8

STANLEY				
STHT0-73930	80 kom	-	2	3253560739300

SET NASADNIH KLJUČEVA SA 1/4" I 3/8", METRIČKI



- Set od 40 kom: 11 x 1/4" Šestougaoni nasadni ključevi: 4, 4.5, 5, 5.5, 6, 7, 8, 9, 10, 11, 13 mm; 10 x 3/8" Šesterokutni nasadni ključevi: 10, 11, 12, 13, 14, 15, 17, 19, 22, 24 mm; 1 x 3/8" QR Gedora sa ručkom okrugle glave; 1/4" Ručka za okretanje; 3/8" produžetak 150 mm; trosmjerni adapter; 3/8" F do 1/4" M; Univerzalni zglob; adapter za šesterokutne nastavke; 3 x plosnati nastavci 4, 5, 5, 7 mm; križni (Phillips) nastavci No 1, No2, No3; križni (Pozidriv) nastavci No1, No2, No3; 4 x Šestougaoni ključevi (francuski); 1,5, 2, 2.5, 3 mm; Gedore sa ručkom okrugle glave i sistemom za brzo otpuštanje
- Kromirana završna obrada, potpuno polirana
- Udobna i izdržljiva ljevana ručka će izdržati većinu industrijskih otapala
- Tanki kombinirani ključevi (francuski) od krom-vanadijuma

STANLEY				
1-87-192	40 kom	X	1	3253561871924

50-KOMADA 1/4; 1/2" SET NASADNIH KLJUČEVA



- Set od 50 komada: 1/4" & 1/2" Okrugla gedora; 1/4" Okretna ručka; 1/2" Produžna šipka 125mm; 1/4" Produžna šipka 75mm; 1/2" Klizeća „T“ šipka 250mm; 1/4" Klizeća „T“ šipka 125mm; 1/4" Univerzalni zglob; 1/2" Svječića 21mm; X10 Nastavci; Set „L“ šesterokutni ključeva: 1.5, 2, 2.5, 3, 4, 5, 6mm; 1/4" Nasadni ključevi od kroma: 4, 5, 6, 7, 8, 9, 10, 11, 13mm; 1/2" Nasadni ključevi od kroma: 10, 11, 12, 13, 14, 15, 16, 17, 18, 19, 21, 22, 24, 27mm
- Prekidač za brzo otpuštanje i promjenu smjera
- Udobna ručka
- Zatvorena kutija na preklop

STANLEY				
1-94-656	50 kom	-	4	3253561946561

50-KOMADA 1/4" I 1/2" SET NASADNIH KLJUČEVA ZA PRIČVRŠĆAVANJE



- Set od 50 komada: 1/4" & 1/2" MicroTough geodra; 1/4" Okretna ručka; 1/2" Produžna šipka 125, 250 mm; 1/4" Produžna šipka 75 mm; 1/2" „T” šipka 125 mm; 1/4" i 1/2" Univerzalni zglob; držan nastavaka; X10 Nastavci za borere; 1/2" Svjećica 21 mm; Set „šesterokutnih ključeva: 1,5, 2, 2,5, 3, 4, 5, 6 mm; 1/4" Nasadni ključevi od kroma: 4, 5, 6, 7, 8, 9, 10, 11, 12, 13 mm; 1/2" Nasadni ključevi od kroma: 10, 11, 12, 13, 14, 15, 17, 19, 22, 24, 27, 30 mm
- Rad pod uglom od 5°
- Zupčanik sa 72 fina zupca
- Dugme za promjenu smjera koje upravljate palcem
- Udobna ručka od dva materijala
- Puna ISO speifikacija
- Patentirana inovacija za Stanley®
- U boji, korisnicima prijatna, ilustrirana ovojnica

STANLEY				
1-94-658	50 kom	-	4	3253561946585

52-KOMADA 1/4" I 1/2" SET NASADNIH KLJUČEVA



- 11 x 1/4" šesterokutni nasadni ključevi: 4, 4,5, 5, 5,5, 6, 7, 8, 9, 10, 11, 13 mm; 13 x 1/2" šesterokutni nasadni ključevi: 10, 11, 12, 13, 14, 15, 17, 19, 22, 24, 27, 30, 32 mm; 1 x 1/4" QR ručka gedore sa okruglom glavom; 1/2" ručka gedore sa okruglom glavom; 2 x 1/2" produžeci 125 and 250 mm; 1 x 1/4" produžeci 75 mm; 1/4" Klizeća „T” ručka; trosmjerni pogonski adapter 1/2" F do 3/8" M; Nasadni ključ za svjećicu: 21 mm; 2 x Univerzalni zglobovi; 1 x šesterokutni pogonski adapter; adapter za šesterokutni nastavke za borere; 1/4" Okretna ručka; 3 x plosnati nastavci za odvijač 4, 5,5, 7 mm; križni (Phillips) nastavci No 1, No2, No3; 6 šesterokutni nastavci 3, 4, 5, 6, 7, 8 mm; 3 x šesterokutni francuski ključ: 1,5, 2, 2,5 mm; Brzootpuštajuća dvosmjerna gedora sa okruglom glavom na ručki
- Kromirana završna obrada u potpunosti polirana za dug vijek trajanja i otpornost na hrđu
- Udobna i izdržljiva ljevana ručka otporna je na većinu industrijskih otapala

STANLEY				
1-86-789	52 kom	-	4	3253561867897

60-KOMADA 1/4", 3/8" I 1/2" SET NASADNIH KLJUČEVA



- Set od 60 komada: 3/8", 1/4" & 1/2" Okrugla gedora; 1/4" Okretna ručka; 3/8", 1/4" i 1/2" Produžna šipka 75, 125, 150 mm; 1/2" Klizeća „T” šipka 250 mm; 3/8", 1/4" i 1/2" Univerzalni zglob; 1/2" Svjećica 16, 21 mm; 1/4" Držać nastavaka, X10 Nastavaka za borere; Set šesterokutnih ključeva: 1,5, 2, 2,5, 3, 4, 5, 6 mm; 3/8" Nasadni ključevi od kroma: 10, 11, 12, 13, 14, 15, 16, 17, 18 mm; 1/4" Nasadni ključevi od kroma: 4, 5, 6, 7, 8, 9, 10 mm; 1/2" Nasadni ključevi od kroma: 13, 14, 16, 17, 18, 19, 21, 22, 24, 27, 28, 29, 32 mm
- Prekidač za brzo otpuštanje i promjenu smjera
- Udobna ručka
- Zatvorena kutija na preklop

STANLEY				
1-94-657	60 kom	-	3	3253561946578

65-KOMADA 1/4" I 1/2" SET NASADNIH KLJUČEVA ZA PRIČVRŠĆIVANJE



- 1/4" i 1/2" MicroTough gedora; 1/4" Okretna ručka; 1/2" Produžna šipka 75, 125mm; 1/4" Produžna šipka 75, 150 mm; 1/2" „T“ šipka 250 mm; 1/4" i 1/2" Univerzalni zglob; Držač nastavaka; X 10 Nastavaka za borere; 1/2" Svječica 16, 21mm; Set „L“ šesterokutnih ključeva: 1,5, 2, 2,5, 3, 4, 5, 6 mm; 1/4" Nasadni ključevi od kroma: 4, 4,5, 5, 6, 7, 8, 9, 10, 11, 12, 13 mm; 1/2" Nasadni ključevi od kroma: 8, 9, 10, 11, 12, 13, 14, 15, 16, 17, 18, 19, 21, 22, 23, 24, 25, 26, 27, 28, 29, 30, 32, 34 mm

- Rad pod uglom od 5°
- Zupčanik sa 72 fina zupca
- Prekidač za promjenu smjera
- Udobna ručka od dva materijala
- Puna ISO specifikacija
- Patentirana inovacija za Stanley®
- U boji, korisnicima prijatna, ilustrirana ovojnica

STANLEY				
1-94-659	65 kom	-	3	3253561946592

75-KOMADA 1/2", 3/8" I 1/4" SET POGONSKIH METRIČKIH NASADNIH KLJUČEVA



- 75 kom nasadnih ključeva; Nasadni ključevi 1/4": 4, 4,5, 5, 5,5, 6, 7, 8, 9, 10 mm; Nasadni ključevi 3/8": 10, 11, 12, 13, 14, 15, 16, 17, 18 mm; Nasadni ključevi 1/2": 13, 14, 17, 19, 22, 24, 27, 30, 32 mm; Duboki nasadni ključevi 1/4": 8, 9, 10, 11, 12 mm; Duboki nasadni ključevi 3/8": 13, 14, 15, 17, 19 mm; 3 križni (Phillips) šesterokutnih nastavka: 1, 2, 3 pt; 3 križni (Pozidriv) šesterokutni nastavci: 1, 2, 3 pt; 3 plosnata šesterokutna, 5,5, 7 mm; 5 zvjezdastih šesterokutnih nastavaka; 5 šesterokutnih nastavaka: 4, 5, 6, 8, 10 mm; brzootpuštajuća dvosmjerna gedora sa okruglom glavom ručke

- Kromirana završna obrada u potpunosti polirana i otporna na hrđu
- Udobna i trajna ljevana ručka otporna je na većinu industrijskih otapala
- Uski kombinirani ključevi od krom-vanadija

STANLEY				
1-87-193	75 kom	-	3	3253564871938

75-KOMADA 1/4 I 1/2" SET NASADNIH KLJUČEVA ZA PRIČVRŠĆIVANJE



- 1/4" i 1/2" MicroTough gedora; 1/4" Okretna ručka; 1/2" Produžna šipka 75, 125 mm; 1/4" Produžna šipka 75 mm; 1/4" T šipka 125 mm; 1/2" T šipka 250 mm; 1/4" i 1/2" Univerzalni zglob; Bit holder; X 10 Nastavaka; 1/2" Svječica 16, 21 mm; Set „L“ šesterokutnih ključeva: 1,5, 2, 2,5, 3, 4, 5, 6 mm; Francuski ključevi: 8, 9, 10, 11, 12, 13, 14, 17, 19, 21 mm; 1/4" Nasadni ključevi od kroma: 4, 4,5, 5, 6, 7, 8, 9, 10, 11, 12, 13mm; 1/2" Nasadni ključevi od kroma: 8, 9, 10, 11, 12, 13, 14, 15, 16, 17, 18, 19, 21, 22, 23, 24, 25, 26, 27, 28, 29, 30, 32, 34 mm

- Rad pod uglom od 5°
- Zupčanik sa 72 fina zupca
- Prekidač za promjenu smjera - upravlja se palcem
- Udobna ručka od dva materijala
- Puna ISO specifikacija
- Patentirana inovacija za Stanley®
- U boji, korisniku prijatna ilustrirana ovojnica

STANLEY				
1-94-660	75 kom	-	3	3253561946608

1/4 I 1/2" KVADRATNI DISK, SET NASADNIH KLJUČEVA OD 77 KOMADA



- 1/2" Kvadratni disk - DR. gedora sa ručkom od dva materijala, DR. 6-to ugaoni nasadni ključ: 10-11-12-13-14-15-16-17-18-19-21-22-24-27-30-32 mm, DR. svjećica SKT: 16-21 mm, DR. 12,7 cm/5" produžna šipka, DR. 25,4 cm/10" produžna šipka, 3/8" DR.F * 1/2" DR.M ugrađeni nastavak, DR. univerzalni zglob. 1/4" Kvadratni disk - DR. gedora sa ručkom od dva materijala, DR. 6-to ugaoni nasadni ključ: 3.5-4-4.5-5-5.5-6-7-8-9-10-11-12-13-14 mm, DR. 6-to ugaoni duboki nasadni ključ: 8-10-13 mm, DR. 10,16 cm/4" produžna šipka, DR. 25,4 cm/10" produžna šipka, 3/8" DR.F * 1/2" DR.M ugrađeni adapter, DR. univerzalni zglob, DR. držač nastavaka za borere, DR. klizeća „T“ šipka; 1/4" Šestougaoni disk - DR. magnetni upravljač nastavaka sa ručkom od dva materijala, 31 upravljač nastavaka (25 mm) -šesterokutna 4-5-6-8 mm, plosnati: 4-4.5-5-5.5-6-6.5-8mm, križni (Phillips): 0-1-2-3, križni (Pozidriv): 1-2-3, Zvezdasti 10-15-20-25-30-40, Sigurnosni zvezdasti: 10-15-20-25-30-40

STANLEY				
1-94-669	77 kom	-	3	3253561946691

92 KOMADA 1/4" I 1/2" SET NASADNIH KLJUČEVA



- Račve sa okruglom glavom, dugme za brzo odpuštanje, dvosmjerna računja
- Kompletno polirana obloga kroma za izdržljivost i zaštitu od korozije
- Udobna i izdržljiva ručka podnosi većinu industrijskih otapala
- tanki elastični obrasci krom vanadijuma za dug život
- 75 komada Set (nasadni ključevi 1/4": 4, 4.5, 5, 5.5, 6, 7, 8, 9, 10, 11, 12, 13, 14 mm. nasadni ključevi 1/2": 8, 9, 10, 11, 12, 13, 14, 15, 16, 17, 18, 19, 21, 22, 24, 27, 30, 32 mm. duboki nasadni ključevi 1/4": 6, 7, 8, 9, 10, 11, 12, 13 mm. duboku nasadni ključevi 1/2": 14, 15, 17, 19 mm.), 4 Phillips hex bitovi: 1, 2, 3 pt; 3 Pozidriv hex bitovi: 1, 2, 3 pt; 3 ravni hex bits: 4, 5.5, 7 mm; 5 torx hex bits: 5 bits; 5 hex bits: 4, 5, 6, 8, 10 mm;

STANLEY				
1-95-586	92 komada	-	3	3253561955860

1/4 I 1/2" KVADRATNI DISK, SET NASADNIH KLJUČEVA OD 96 KOMADA



- 1/4" Dr. Gedora sa ručkom od dva materijala, 1/4" Dr. Držač nastavaka sa 1/4" kvadratnim diskom - sa potpornim prstenom, 1/4" Dr. Univerzalni zglob, 1/4" Dr. Klizeća „T“ šipka, 1/4" Dr. Odvijač za nastavke sa ručkom od dva materijala, 1/4" Dr. Nasadni ključevi: 4.5, 5, 5.5, 6, 7, 8, 9, 10, 11, 12, 13, 14 mm; 1/4" Dr. Duboki nasadni ključevi: 6, 7, 8, 9, 10, 11, 12, 13 mm; 1/2" Dr. Gedore sa ručkom od dva materijala; 1/2" Dr. Produžna šipka 25,4 cm/10" + 3/8" Dr.F * 1/2" Dr.M Ugrađeni adapter, 1/2" Dr. Nasadni ključ: 10, 11, 12, 13, 14, 15, 16, 17, 18, 19, 21, 22, 24, 27, 30, 32mm; 1/2" Dr. Duboki nasadni ključ: 14, 15, 17, 19mm; 1/2" Dr. Nasadni ključ za svjećicu - 16-21mm, 1/2" Dr. Produžna šipka 12,7 cm/5", 1/2" Dr. Univerzalni zglob, 5/16" Dr. Držač nastavaka sa 1/2" kvadratnim diskom - sa potpornim prstenom

STANLEY				
1-94-668	96 kom	-	3	3253561946684

STANLEY® SET OD 70 KOMADA S INTEGRIRANIM POHRANJIVANJEM



- Sistem otvaranja ladicica sa pritiskom omogućava pomijeranje ladicica i štite ih tokom transporta
- Modularni spremnik za alat omogućava korisniku organiziranu pohranu alata i jednostavan transport
- Gornje i stranske ručke za lakši i bolji transport
- Uključen alat za različite primjene



- Plastična kutije za pohranu sa 3 prenosne ladicice sa 3 ručke: 2 na svakoj strani i 1 na vrhu
- Dodatni spremnik na vrhu za šarafe
- Setovi sadrže: Kombinirani ključevi: 7, 8, 9, 10, 11, 12, 13, 15, 16, 17, 19 mm; DIN čekić - 300 g - drvena ručka; Dijagonalna kliješta - 0-84-104; Papagajke - 250 mm - 0-84-110; Špicasta kliješta - 300 mm - 0-84-102; 1/4" 6-to ugaoni nasadni ključevi: 4, 4.5, 5, 5.5, 6, 7, 8, 9, 10, 11, 12, 13, 14 mm; 1/4" produžetak 75 mm; 1/4" produžetak 150 mm; „T“ šipka 125 mm; 1/4" rotacijska ručka - slična kao u setovima 1-94-649 / 1-94-651; 1/4" Držac nastavaka za bušenje; 1/4" gedora - dva materijala - kruškasta glava - 1-86-395; 1/4" univerzalni zglob; 9 kom set kratkih šesterokutnih ključeva u nosaču: 1.5, 2, 2.5, 3, 4, 5, 6, 7, 8 mm; 16 nastavaka za bušenje: PZ1 - PZ2 - PH1 - PH2 - Plosnati: 4, 5.5, 6.5, 8 mm - Zvezdasti 10, 15, 20, 25, 30, 40; šesterokutni - 5 mm; Odvijajući sa podloženim rukohvatom: 6,5 x 30 mm, 3 x 75 mm, 4 x 75 mm, 6,5 x 100 mm, 8 x 150 mm, PH3 x 150 mm, PH2 x 100 mm, PH1 x 75 mm, PH0 x 60 mm, PH2 x 30 mm



STANLEY				
2-99-055	70 kom - 32 cm x 47cm x 32 cm	-	2	3253562990556

KLJUČEVI ZA MATICE OTVORENOG KRAJA



- Potpuno kovana od krom-vanadij čelika u skladu sa ISO 3318 i DIN 3113 standardima za preciznost i učinkovitost
- Premaz od krom-nikla štiti od korozije
- Poboljšan zahvat čak i na oštećenim maticama
- Polirana glava sa satenskim izgledom ručke

STANLEY	i	☐	☒	☐
4-87-096	6 x 7 mm	X	6	3253564870962
4-87-097	8 x 9 mm	X	6	3253564870979
4-87-098	10 x 11 mm	X	6	3253564870986
4-87-099	12 x 13 mm	X	6	3253564870993
4-87-100	14 x 15 mm	X	6	3253564871006
4-87-101	16 x 17 mm	X	6	3253564871013
4-87-102	18 x 19 mm	X	6	3253564871020
4-87-103	20 x 22 mm	X	6	3253564871037
4-87-104	21 x 23 mm	X	6	3253564871044
4-87-105	24 x 27 mm	X	4	3253564871051
4-87-106	25 x 28 mm	X	4	3253564871068
4-87-107	30 x 32 mm	X	4	3253564871075

SET OD 6 I 8 KOMADA MAXI-DRIVE™ KLJUČEVI OTVORENOG KRAJA



- Potpuno kovana od krom-vanadij čelika u skladu sa ISO 3318 i DIN 3113 standardima za preciznost i učinkovitost
- Premaz od krom-nikla štiti od korozije
- Maxi Drive oblik čeljusti otvorenih krajeva zadržava zahvat na šarafu samo sa blagim okretnim pritiskom
- Poboljšan zahvat čak i na oštećenim maticama
- Polirana glava sa satenskim izgledom ručke
- 4-87-051: 6x7, 8x9, 10x11, 12x13, 14x15, 16x17, 18x19, 20x21 mm
- 4-87-052: 6x7, 8x9, 10x11, 12x13, 14x15, 16x17, 18x19, 20x21 mm

STANLEY	i	☐	☒	☐
4-87-051	6 kom	X	10	3253564870511
4-87-052	8 kom	X	10	3253564870528

METRIČKI KLJUČ SA OTVORENIM KRAJEM



- Završna obrada od matiranog kroma
- U skladu sa ISO 10102 i DIN 3110 standardima
- Fine glave sa kutem od 15°

STANLEY	i	☐	☒	☐
1-13-262	4 x 5 mm	-	10	3253561132639
1-13-265	8 x 10 mm	-	10	3253561132650
1-13-267	10 x 13 mm	-	10	3253561132674
1-13-268	11 x 13 mm	-	10	3253561132681
1-13-272	13 x 17 mm	-	5	3253561132728
1-13-275	17 x 19 mm	-	5	3253561132759
1-13-279	22 x 24 mm	-	10	3253561132797
1-13-261	26 x 28 mm	-	5	3253561132612
1-13-281	27 x 29 mm	-	10	3253561132810
1-13-282	27 x 30 mm	-	10	3253561132827
1-13-286	36 x 41 mm	-	2	3253561132865

SET KLJUČEVA STANLEY® FATMAX® OTVORENOG KRAJA

STANLEY
FATMAX



- Završna obrada od matiranog kroma
- Kovana od krom-vanadij čelika

- Uska otvorena glava
- I otvor i glava su pod kutom 15°
- 95-767: 06x07, 08x09, 10x11, 12x13, 14x15, 16x17 mm
- 95-768: 06x07, 08x09, 10x11, 12x13 - 14x15, 16x17, 18x19, 20x22 mm
- 95-769: 06x07, 08x09, 10x11, 12x13, 14x15, 16x17, 18x19, 20x22, 21x23 mm
- 95-770: 06x07, 08x09, 10x11, 12x13, 14x15, 16x17, 18x19, 20x22, 21x23, 24x26, 25x28, 30x32 mm
- 95-771: 1/4x5/16, 5/16x3/8, 3/8x7/16, 7/16x1/2, 1/2x9/16, 9/16x5/8, 13/16x7/8, 15/16x1, 1 1/16x1 1/4, 3/4x11/16", 3/4x7/8", 1-1/8x1-1/4"

STANLEY	i	☐	☒	☒	☒
1-95-767	6 kom	X	10		3253561957673
1-95-768	8 kom	X	5		3253561957680
1-95-770	12 kom	X	2		3253561957703

MAXI-DRIVE™ METRIČKI KOMBINIRANI KLJUČEVI



- Potpuno kovani od krom-vanadij čelika prema ISO 3318 i DIN 3113 standardima za preciznost i učinkovitost
- Premaz od krom-nikla štiti od korozije
- Tanki oblik kombinirane glave omogućava maksimalnu snagu za optimalnom dostupnošću
- Poboľšan zahvat čak i na oštećenim maticama

STANLEY	i	☐	☒	☒	☒
4-87-066	6 mm	X	6		3253564870665
4-87-057	7 mm	X	6		3253564870573
4-87-058	8 mm	X	6		3253564870580
4-87-069	9 mm	X	6		3253564870696
4-87-070	10 mm	X	6		3253564870702
4-87-071	11 mm	X	6		3253564870719
4-87-072	12 mm	X	6		3253564870726
4-87-073	13 mm	X	6		3253564870733
4-87-074	14 mm	X	6		3253564870740
4-87-075	15 mm	X	6		3253564870757
4-87-076	16 mm	X	6		3253564870764
4-87-077	17 mm	X	6		3253564870771
4-87-078	18 mm	X	6		3253564870788
4-87-079	19 mm	X	6		3253564870795
4-87-080	20 mm	X	6		3253564870801
4-87-081	21 mm	X	6		3253564870818
4-87-082	22 mm	X	6		3253564870825
4-87-083	23 mm	X	6		3253564870832
4-87-084	24 mm	X	4		3253564870849
4-87-085	25 mm	X	4		3253564870856
4-87-086	26 mm	X	4		3253564870863
4-87-087	27 mm	X	4		3253564870870
4-87-088	28 mm	X	4		3253564870887
4-87-089	29 mm	X	4		3253564870894
4-87-090	30 mm	X	4		3253564870900
4-87-092	32 mm	X	4		3253564870924

MAXI-DRIVE™ SET KOMBINIRANIH KLJUČEVA ZA MATICE



- Kombinirani ključevi kovani od krom-vanadija sa umanjenim klizanjem sa matice 22 mm
- Maxi Drive profil čeljusti za izuzetnu učinkovitost
- 4-87-053: 6 kom 10, 11, 13, 14, 15, 17 mm
- 4-87-054: 8 kom 8, 10, 11, 13, 14, 15, 17 mm

STANLEY	i	☐	☒	📊
4-87-053	6 kom	X	10	3253564870535
4-87-054	8 kom	X	10	3253564870542

STANLEY® FATMAX® SET KOMBINIRANIH KLJUČEVA

STANLEY
FATMAX



- Završna obrada od matiranog kroma
- U potpunosti kovane od krom-vanadij čelika
- ISO 3318 DIN 3113
- Bi-šesterokutni prsten sa 12 kuteva precizno pričvršćenim MaxiDrive profilom
- I otvorena glava i prsten su pod kutem 15°
- MaxiDrive oblik čeljusti sa otvorenim krajem zadržava stisak na šarafu samo sa blagim okretnim pritiskom
- 95-775: 8, 9, 10-11-12, 13, 14, 15, 16, 17, 19, 22 mm
- 95-776: 6, 7, 8, 9, 10, 11, 12, 13, 14, 15, 16, 17, 18, 19, 20, 21, 22 mm
- 95-979: 6, 7, 8, 9, 10, 11, 12, 13, 14, 15, 16, 17, 18, 19, 20, 21, 22, 23, 24-25, 26, 27, 28, 29, 30, 32 mm

STANLEY	i	☐	☒	📊
1-95-775	12 kom	-	5	3253561957758
1-95-776	17 kom	-	5	3253561957765
1-95-979	26 kom	-	2	3253561959790

6 KOM KOMBINIRANIH KLJUČEVA, ZAVRŠNA OBRADA OD KROMA



- Set od 6 kom kombiniranih ključeva od kroma: 10, 11, 12, 13, 14, 15 mm
- Set novih kombiniranih ključeva sa u nosaču ovog oblika
- Nosač se može koristiti za jednostavnu pohranu kod kuće

STANLEY	i	☐	☒	📊
4-94-646	6 kom	X	2	3253564946469

11 KOM KOMBINIRANIH KLJUČEVA, ZAVRŠNA OBRADA OD KROMA



- Set od 11 kom kombiniranih ključeva od kroma: 7, 8, 9, 10, 11, 12, 13, 14, 15, 16, 17 mm

- Set novih kombiniranih ključeva u nosaču novog oblika
- Nosač se može koristiti za jednostavnu pohranu kod kuće

STANLEY				
4-94-647	11 kom	X	2	3253564946476

13 KOM KOMBINIRANIH KLJUČEVA, ZAVRŠNA OBRADA OD KROMA



- Set od 13 kom kombiniranih ključeva od kroma: 8, 9, 10, 11, 12, 13, 14, 15, 16, 17, 18, 19, 20 mm

- Set novih kombiniranih ključeva u nosaču novog oblika
- Nosač se može koristiti za jednostavnu pohranu kod kuće

STANLEY				
4-94-648	13 kom	X	2	3253564946483

8 KOM KOMBINIRANIH KLJUČEVA ZA MATICE, SA AKCELERATOROM (UBRZIVAČEM)



- Specijalno oblikovan otvoreni kraj zahvata i popušta maticu bez potrebe skidanja ključa sa matice
- Omogućava mnogo brži rad
- Satenska završna obrada od krom -nikla štiti od korozije
- Jedinствeni plastični spremnik sa POS uređajem za testiranje
- 4-89-997: 8 kom 8, 10, 11, 12, 13, 14, 15, 16 mm

STANLEY				
4-89-997	8 kom	X	2	3253564899970

SER KOMBINIRANIH KLJUČEVA SA GEDOROM

- Gedora na kraju vam omogućava rad bez potrebe da skidate ključ sa šarafa
- Učinkoviti mehanizam gedore za rad pod kutem od 5 stepeni omogućava rad u vrlo nepristupačnim mjestima
- Satenska završna obrada od krom-nikla štiti od korozije
- Jedinstveno plastično pakiranje sa POS uređajem za testiranje

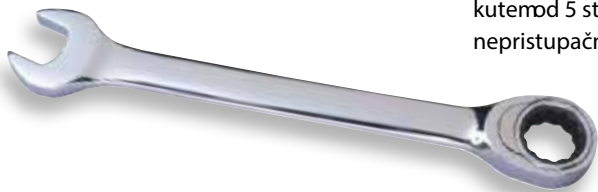

STANLEY	📏	📦	📧	📊
4-89-934	8 mm	X	10	3253564899345
4-89-935	9 mm	X	10	3253564899352
4-89-936	10 mm	X	10	3253564899369
4-89-937	12 mm	X	10	3253564899376
4-89-938	13 mm	X	10	3253564899383

STANLEY	📏	📦	📧	📊
4-89-939	14 mm	X	10	3253564899390
4-89-940	15 mm	X	10	3253564899406
4-89-941	16 mm	X	10	3253564899413
4-89-942	17 mm	X	10	3253564899420
4-89-943	18 mm	X	10	3253564899437
4-89-944	19 mm	X	10	3253564899444

KOMBINIRANI KLJUČ SA GEDOROM

- 72 zupca sa povećanjem od 5°
- Završna obrada od matiranog kroma
- Maxi Drive Profil: Prenos obrtne sile je preko površine šarafa umjesto preko njegovih kuteva što sprječava habanje



STANLEY	📏	📦	📧	📊
1-17-377	6 mm	-	10	3253561134524
1-17-378	7 mm	-	10	3253561134531
1-13-301	8 mm	-	10	3253561133015
1-13-302	9 mm	-	10	3253561133022
1-13-303	10 mm	-	10	3253561133039
1-13-300	11 mm	-	10	3253561133008
1-13-304	12 mm	-	10	3253561133046
1-13-305	13 mm	-	10	3253561133053
1-13-306	14 mm	-	10	3253561133060
1-13-307	15 mm	-	10	3253561133077

STANLEY	📏	📦	📧	📊
1-13-308	16 mm	-	10	3253561133084
1-13-309	17 mm	-	10	3253561133091
1-13-310	18 mm	-	10	3253561133107
1-13-311	19 mm	-	10	3253561133114
1-17-370	21 mm	-	10	3253561134555
1-17-371	22 mm	-	10	3253561134562
1-17-372	24 mm	-	5	3253561134579
1-17-373	27 mm	-	5	3253561134586
1-17-374	30 mm	-	5	3253561134593
1-13-460	32 mm	-	5	3253561134609

SET KOMBINIRANIH KLJUČEVA SA GEDOROM



- 72 zupca sa povećanjem od 5°
- Završna obrada od matiranog kroma
- Maxi Drive Profil: Prenos obrtne sile preko površina šarafa umjesto njegovih kuteva umanjuje habanje
- 1-17-375: 8, 10, 12, 13, 14, 17, 19 mm

STANLEY	📏	📦	📧	📊
1-17-375	7 kom	-	5	3253561134548

6KOMADA, SET KOMBINIRANIH KLJUČEVA SA GEDOROM



- Set od 6 kom: 10, 12, 13, 16, 17, 19 mm
- Gedora na kraju omogućava rad bez potrebe da skidate ključ sa šarafa
- Mehanizam gedore za rad pod uglom od 5 stupnjeva omogućava učinkovit rad na vrlo nepristupačnim mjestima
- Satenska završna obrada od nikl-kroma štiti od korozije
- Jedinstven plastično pakiranje sa POS uređajem za testiranje

STANLEY	i	☐	☒	📊
4-89-907	6 kom	X	2	3253564899079

KOMBINACIJA GEDORE I KLJUČA – SA ZGLOBOM



- Set od 6 kom Kombinacije gedore i ključa za matice – Sa zglobom (8, 10, 12, 13, 17, 19 mm)

STANLEY	i	☐	☒	📊
4-91-444	Set fleksibilnih ubrzavajućih ključeva	X	2	3253564914444

SET KLJUČEVA OTVORENOG KRAJA SA GEDOROM



- Učinkovitije i brže zatezanje
- Okretna glava omogućava funkciju gedore
- Eliminira potrebu ponovnog namještanja na šaraf nakon svakog okreta
- Dvosmjerna gedora - zatezanje i otpuštanje u obrnutom pravcu
- Proizvod testiran više od 50,000 puta da bi se uvjerali u njegovu pouzdanost
- Jednostavan za upotrebu: skošeni krajevi za jednostavno postavljanje i skidanje, te za jednostavan prilaz sa strane i sa vrha
- Štedi vrijeme: u prosjeku 50% manje vremena vam je potrebno u poređenju sa običnim ključem otvorenog kraja
- Kompaktna glava za upotrebu na teško dostupnim mjestima zbog tankog oblika
- Ekskluzivnost: Stanley-jeva patentirana inovacija
- Snažno zatezanje i zaštita šarafa: obrtna sila se prenosi preko njegovih ravnih dijelova umjesto preko uglova; bolje i optimalnije zatezanje bez zaokruživanja šarafa
- Snažno zatezanje: 12-tlačni prsten na kraju za izuzetnu snagu kada je potrebna velika obrtna sila - prsten je podetomod 15°
- Otpornost: kovan od krom-vanadij čelika
- Udoban sa boljim zahvatom ruke: deblji trupi povećana površina za bolji zahvat rukom
- Višenamjenski: koristite ga vodoinstalateri, građevinski radnici, radnici u auto-moto industriji, ali i amateri
- Satenska kromirana završna obrada
- Pakiranje omogućava da probate alat

STANLEY	i	☐	☒	📊
4-95-597	4 kom - 11, 13, 14, 17 mm	X	4	3253564955973
4-95-659	5 kom - 10, 11, 13, 14, 17 mm	X	4	3253564956598
4-95-660	8 kom - 10, 11, 12, 13, 14, 16, 17, 19 mm	X	4	3253564956604

MAXI-DRIVE™ KLJUČ SA DUBOKIM ROTACIJSKIM OBRUČEM

- U potpunosti kovan od krom-vanadij čelika da zadovolji ISO 3318 i DIN 3113 standarde za preciznost i učinkovitost
- Premaz od nikl-krom štiti od korozije
- Tanki oblik kombinira maksimalnu snagu sa optimalnim mogućnostima pristupa teško dostupnim mjestima
- Idealan tamo gdje je potrebna velika snaga da okrenete maticu, a da je ne oštetite



STANLEY				
4-87-801	6 x 7 mm	X	6	3253564878012
4-87-802	8 x 9 mm	X	6	3253564878029
4-87-803	10 x 11 mm	X	6	3253564878036
4-87-804	12 x 13 mm	X	6	3253564878043
1-13-364	13 x 17 mm	X	10	3253561133640
4-87-805	14 x 15 mm	X	6	3253564878050
4-87-806	16 x 17 mm	X	6	3253564878067
1-13-365	16 x 18 mm	X	10	3253561133657

STANLEY				
1-13-366	17 x 19 mm	X	10	3253561133664
4-87-807	18 x 19 mm	X	6	3253564878074
4-87-808	20 x 22 mm	X	6	3253564878081
4-87-809	21 x 23 mm	X	6	3253564878098
1-13-730	22 x 24 mm	X	10	3253561133701
4-87-810	24 x 27 mm	X	6	3253564878104
1-13-367	25 x 28 mm	X	5	3253561133671
1-13-368	27 x 29 mm	X	5	325356113368
1-13-369	27 x 30 mm	X	5	3253561133695
1-17-376	30 x 32 mm	X-	10	3253561133517

SET KLJUČEVA STANLEY® FATMAX® SA ROTACIJSKIM OBRUČEM

STANLEY
FATMAX

- Završna obrada od matiranog kroma
- U potpunosti kovan od krom-vanadij čelika
- Bi-šesterokutni prsten sa 12 kutova MaxiDrive profilom od 75°
- MaxiDrive Profil: Zablokira se na matici - sprječava klizanje sa matice
- ISO 10104 i DIN 838
- 95-772: 6x7, 8x9, 10x11, 12x13, 14x15, 16x17, 18x19, 20x22 mm
- 95-773: 6x7, 8x9, 10x11, 12x13, 14x15, 16x17, 18x19, 20x22, 21x23, 24x26 mm
- 95-774: 6x7, 8x9, 10x11, 12x13, 14x15, 16x17, 18x19, 20x22, 21x23, 24x26, 25x28, 27x32 mm



STANLEY				
1-95-772	8 kom	X	2	3253561957727
1-95-774	12 kom	X	2	3253561957741

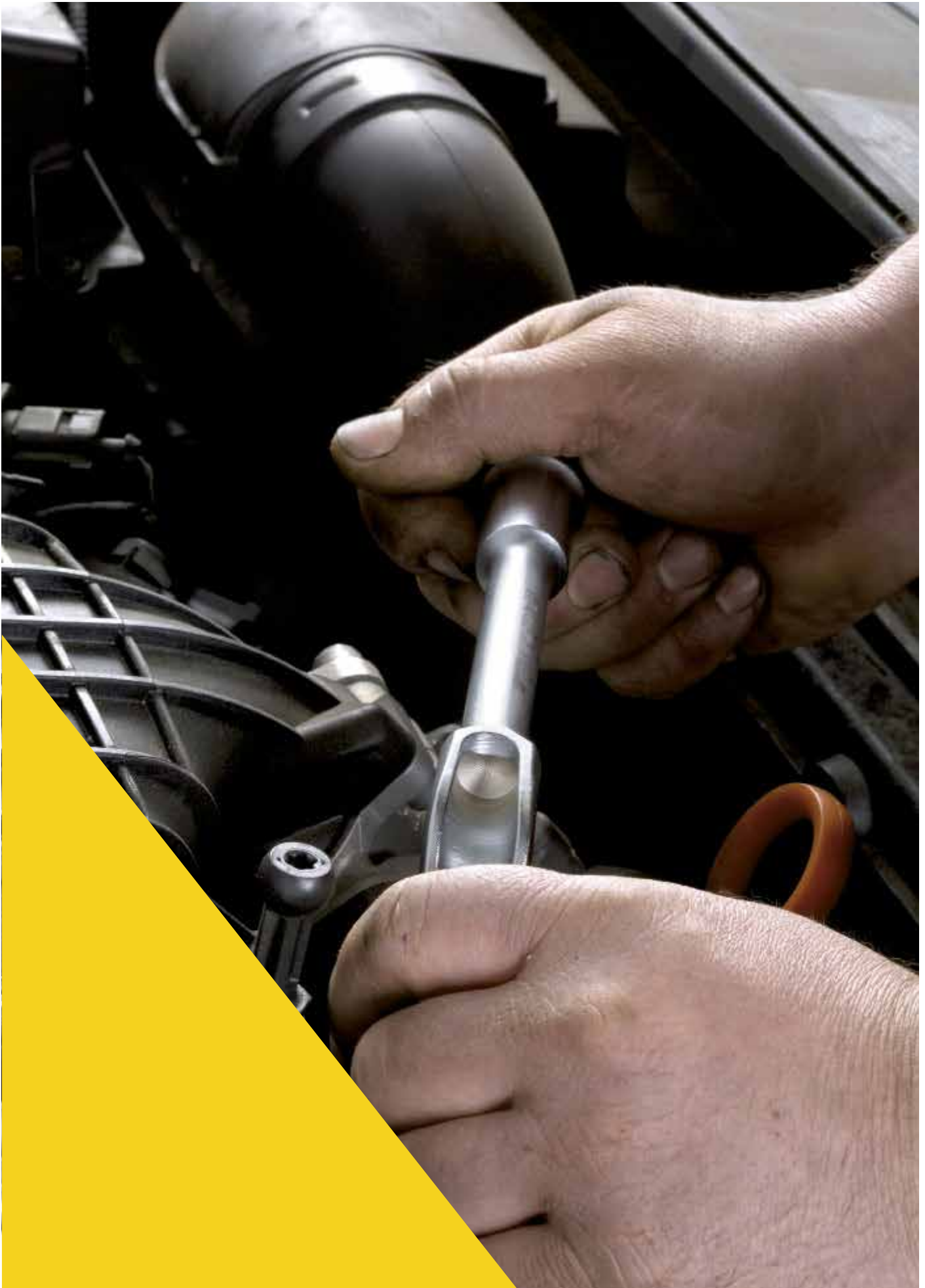

6 I 12 KUTEVA - CJEVASTI KLJUČEVI

- U potpunosti kovani od krom-vanadij čelika da zadovolje ISO 2236 standarde za preciznost i učinkovitost
- Nikl-krom štiti od korozije
- Idealni tamo gdje je potrebna velika snaga za okretanje matice, a da se matica ne ošteti



STANLEY	i	⊞	⊠	▣
1-13-458	6 mm	-	10	3253561134586
1-13-459	7 mm	-	10	3253561134593
2-86-685	8 mm	X	4	3253562866851
2-86-686	9 mm	X	4	3253562866868
2-86-687	10 mm	X	4	3253562866875
2-86-688	11 mm	X	4	3253562866882
2-86-689	12 mm	X	4	3253562866899
2-86-690	13 mm	X	4	3253562866905
2-86-691	14 mm	X	4	3253562866912
2-86-692	15 mm	X	4	3253562866929
2-86-693	16 mm	X	4	3253562866936
2-86-694	17 mm	X	4	3253562866943
2-86-695	18 mm	X	4	3253562866950
2-86-696	19 mm	X	4	3253562866967
2-86-697	20 mm	X	4	3253562866974
2-86-698	21 mm	X	4	3253562866981
2-87-602	22 mm	X	4	3253562876027
2-87-604	24 mm	X	4	3253562876041
1-13-388	27 mm	-	5	3253561133886
1-13-389	30 mm	-	5	3253561133893
1-13-390	32 mm	-	5	3253561133909

SET SAVIJENIH CJEVASTIH KLJUČEVA

- Završna obrada: matirani krom
- Kovani ključ
- Maxi Drive profil: prenos obrtne sile je preko površine šarafa umjesto preko njegovih kuteva
- 1-17-387: 8, 10, 11, 12, 13, 14, 16, 17, 18, 19 mm
- 1-17-383: 8, 10, 11, 12, 13, 14, 16, 17, 18, 19 mm
- 1-17-386: 8, 9, 10, 11, 12, 13, 14, 15, 16, 17, 18, 19, 21, 22, 23, 24 mm



STANLEY	i	⊞	⊠	▣
1-17-387	10 kom 6 x 12 kuteva	-	5	3253561134678
1-17-383	10 kom 6 x 6 kuteva	-	5	3253561134654
1-17-386	16 kom 6 x 12 kuteva	-	5	3253561134661

PODESIVI KLJUČ, ZAKLJUČAVAJUĆI



- U potpunosti kovan od krom-vanadij čelika za optimalne performanse
- Rebrasta čeljust sa šarafom za podešavanje
- Polirana glava, premazana niklom i kromom za zaštitu od korozije
- Kada je čeljust podešena na veličinu matice, možete je zablokirati u tom položaju
- Sprječava ključ da sklizne sa šarafa

STANLEY	i	☐	☒	☐
0-85-610	200 mm	X	6	3253560856106

STANLEY® FATMAX® PODESIVI KLJUČEVI

STANLEY
FATMAX



- U potpunosti kovan od krom-vanadij čelika za optimalne performanse
- Rebrasta čeljust sa vijkom za podešavanje
- Polirana glava, premazana kromom i niklom za zaštitu od korozije
- Glava pod kutom od 23 stepena za bolji pristup matici

STANLEY	i	☐	☒	☐
0-95-872	150 mm / 6"	X	4	3253560958725
0-95-873	200 mm / 6"	X	4	3253560958732
0-95-874	250 mm / 10"	X	4	3253560958749
0-84-540	300 mm / 12"	X	4	3253560845407
0-95-876	375 mm / 15"	X	4	3253560958763

MAXSTEEL™ PODESIVI KLJUČEVI



- Završna obrada od poliranog kroma za zaštitu od korozije
- Koristi se u građevinarstvu, vodoinstalaterstvu, auto-moto industriji i za hobi poslove
- Trup od kovanog krom-vanadija
- Fosfatna završni sloj
- Masovna ili pojedinačna isporuka
- 5 dimenzija: 150 mm/6", 200 mm/8", 250 mm/10", 300 mm/12", 375 mm/15"
- Po ISO 6787 / DIN 3117 / ASME B 107.8M specifikacijama

STANLEY	i	☐	☒	☐
0-90-947	150 mm / 6"	X	2	3253560909475
0-90-948	200 mm / 8"	X	2	3253560909482
0-90-949	250 mm / 10"	X	2	3253560909499
0-90-950	300 mm / 12"	X	2	3253560909505
2-90-947	150 mm / 6"	-	6	3253562909473
2-90-948	200 mm / 8"	-	6	3253562909480
2-90-949	250 mm / 10"	-	6	3253562909497
2-90-950	300 mm / 12"	-	6	3253562909503

PODESIVI KLJUČ



- U potpunosti kovan od krom-vanadij čelika za optimalne performanse
- Rebrasta čeljust sa rijekom za podešavanje
- Polirana glava, premazana kromom i niklom za zaštitu od korozije
- Glava podkutom od 23 stepena za bolji pristup matici

STANLEY	i	☐	☒	☐
0-87-366	19 / 150 mm	X	6	3253560873660
1-87-366	19 / 150 mm	-	12	3253561873669
0-87-368	24 / 200 mm	X	6	3253560873684
1-87-368	24 / 200 mm	-	12	3253561873683
0-87-470	29 / 250 mm	X	6	3253560874704
1-87-470	29 / 250 mm	-	12	3253561874703
0-87-472	34 / 300 mm	X	6	3253560874728
1-87-472	34 / 300 mm	-	6	3253561874727
0-87-473	46 / 375 mm	X	2	3253561874734
1-87-473	46 / 375 mm	-	2	3253561874734

KLJUČ ZA ZATEZANJE SA KUKOM



- 'Test me' prezentacijsko pakiranje
- Jedan alat se može koristiti za širok raspon veličina šarafa
- Profil ispupčene površine za sprječavanje zaokruživanja matice
- Zatezanje i otpuštanje bez uklanjanja ključa sa matice
- Ključ sa efektom gedore za jako brza podešavanja
- Velika ručka od dva materijala za veću udobnost i performanse
- Inovativno i automatsko određivanje veličine ubrzava obavljanje samog zadatka
- Kovana konstrukcija isporučuje veliku obrtnu silu
- Samopodešavanje eliminira potrebu za ponovnim postavljanjem ključa u položaj nakon svakog okreta

STANLEY	i	☐	☒	☐
4-87-988	8 - 14 x 200 mm	X	10	3253564879880
4-87-989	13 - 19 x 230 mm	X	10	3253564879897
4-87-990	17 - 24 x 265 mm	X	10	3253564879903

STANLEY FATMAX® IMBUS KLJUČ S P-RUČIČO

**STANLEY
FATMAX**



- Ergonomična P-ručka za profesionalce i hobby majstore prve klase
- Ručica sa polipropilena i čvrste Dryflex mase koja sprječava klizanje i olakšava rad zbog posebne ergonomske oblike
- Opstojan čelik, otporan na visoke stiske za dugi vijek trajanja
- Standardna glava za dobar prihvat i kraća dužina za rad u teško dostupnim mjestima
- Površinska obrada crne oksidacije za poboljšanu otpornost na koroziju
- Proizvedeno u Francuskoj

STANLEY	i	☐	☒	☐
FMHT0-69049	6-dijelni metrički set: 3, 4, 5, 6, 7, 8	X	6	3253560690496
FMHT0-69048	5-dijelni set s Torx (zvezdastim) vrhom: T10, T15, T20, T25, T30X	X	6	3253560690489

KRATKI ŠESTEROKUTNI KLJUČEVI, METRIČKI



- Napravljeni od silicij čelika
- Fosfatna završna obrada

- U skladu sa ISO 2936 i DIN 911 standardima

STANLEY				
1-13-924	12 mm - 45 x 125	-	5	3253561139246
1-13-926	14 mm - 55 x 140	-	5	3253561139260
1-13-927	17 mm - 63 x 160	-	5	3253561139277
1-13-928	19 mm - 70 x 180	-	5	3253561139284

9 KOMADA KOMBINIRANI ŠESTEROKUTNI KLJUČEVI - SA KUGLICOM I RAVNI



- 0-89-904: 1,5, 2, 2,5, 3, 4, 5, 6, 8, 10 mm
- Okrugli šesterokutni oblik na dugom kraku omogućava upotrebu na teško dostupnim šarafima

- Ravni šesterokutni ključ na krakom kraku za maksimalnu snagu
- Ključevi su pohranjeni u plastičnom držaču sa označenim veličinama - za jednostavno pronalaženje odgovarajućeg
- Dodatna ručka sa više pozicija za upotrebu pravolinijski ili kao T ili L ručka

STANLEY				
0-89-904	9 kom	X	10	3253560899042

27 KOMADA STANLEY® FATMAX® MEHANIZAM GEDORE SA T-RUČKOM

STANLEY
FATMAX

- Mehanizam gedore – Prva industrijska T-ručka. Ovo ubrzava vaš rad, jer možete zadržati ključ na šarafu dok vraćate alat u prvobitni položaj
- Izdržljiva ergonomska ručka – Čvrstija i dugotrajnija u teškim radnim uvjetima

- Odvojivi 1/4" pogonski ključevi raznih veličina odgovaraju ručki gedore - ovo znači da je korisniku potreban samo jedan set
- Kompaktna i čvrsta kutija – sigurna pohrana opreme i manja verovatnost da ćete zaboraviti ključ na radnom mjestu
- Odvojivi stranski nastavci za bolju obrtnu silu
- Prihvat odgovara svim 1/4" veličinama (najčešće korišteni prihvat)
- Set sadrži: Upravljače matica, Adaptere za nasadne klučeve, Duge i kratke klučeve - Križni(Phillips)Križni(Pozi), Zvezdasti, Šesterokutni i Plosnati
- PZ1; PZ2 x 2; PZ3 35 mm, PH1; PH2; PH3 35 mm, SL 3, 4, 5, 6-8 35 mm, PZ1; PZ2 100 mm, PZ2; PZ3 150 mm, 8 mm 150 mm, 2,5, 3 mm 100 mm, 4, 5, 6 mm 150 mm, SL 4, 5, 6-8 150 mm, T15, T20, T25 150 mm, Gedora sa T ručkom



STANLEY				
0-79-153	27 kom	X	4	3253560791537

SET 43 KOMADA STANLEY® FATMAX® MEHANIZAM GEDORE SA „T” RUČKOM

STANLEY
FATMAX



- Mehanizam gedore – Prva industrijska T-ručka. Ovo ubrzava vaš rad, jer možete zadržati ključ na šarafu dok vraćate alat u prvobitni položaj
 - Izdržljiva ergonomska ručka – Čvršći dugotrajnija u teškim radnim uslovima
 - Odvojivi 1/4" pogonski ključevi raznih veličina – odgovaraju gedorastoj ručki - ovo znači da je korisniku potreban samo jedan set
 - Kompaktna i čvrsta kutija – sigurna pohrana opreme i manja vjerovatnoća da ćete zaboraviti ključ na radnom mjestu
 - Odvojivi stranski nastavci za bolju obrtnu silu
 - Disk odgovara svim 1/4" veličinama (najčešće korišteni prihvat)
- Set sadrži: Upravljače matica, Adaptere za nasadne klučeve, Duge i kratke klučeve - Križni(Phillips)Križni(Pozi), Zvezdasti, Šesterokutni i Plosnati
- PZ1; PZ2 x 2; PZ3 35mm, SL 3; 4,5 35mm, 2.5; 3; 4; 5; 6; 8mm 35mm, PZ1; PZ2 100mm, PZ1; PZ2; PZ3 150mm, PZ2 200mm, 2.5; 3mm 100mm, 4; 5; 6mm 150mm, 8mm 200mm, T15; T20; T25 150mm, T15; T20; T25 50mm, PH1; PH2 150mm, SL 6-8 150mm, PH1; PH2 50mm, SL 6-8 50mm - Gedora sa T ručkom - Upravljače matica 8, 10, 12mm, 1/4 DR Adapter x 2

STANLEY				
0-96-222	43 kom	X	4	3253560962227



Postizanje dobrog zahvata ručke da bi se okrenuo složljivi šesterokutni ključ, profesionalcima može biti problem, naročito na teško dostupnim mjestima. Da bismo taj posao olakšali, razvili smo duže ključeve sa jedinstvenim blokiranjem u 3 položaja - 90°, 135° i 180°. Ovakva kombinacija karakteristika ključa omogućava vam da lakše radite na teško dostupnim mjestima, a ručka sa jednostavnim rukovanjem olakšava vam primjenu veće obrtne sile.

STANLEY® FATMAX® SET ŠESTEROKUTNIH KLJUČEVA, ZAKLJUČAVAJUĆI

STANLEY
FATMAX



- Zaključavanje sprječava neželjeno kretanje tijekom potrebe - prvi ovog tipa u industriji
- Prigodno dugme za zaključavanje omogućava ključeve držati u džepu
- Ergonomska ručka za bolji zahvat rukom omogućava korisniku primjenu veće obrtne sile
- Izuzetno dugi ključevi olakšavaju pristup uvučanim šarafima
- Ključevi se zaključavaju u 3 položaja - 90°, 135°, 180° za fleksibilnost i jednostavan pristup uskim prostorima
- Metrički, dostupna je standardna anglo-američka i zvjezdasta inačica za pokrivanje maksimalnog raspona primjena

STANLEY	i	☒	☒	📊
0-97-552	Metrički - set od 8 kom	X	4	3253560975524
0-97-553	Zvjezdasti - set od 8 kom	X	4	3253560975531

SET PREKLOPNIH ŠESTEROKUTNIH KLJUČEVA



- Udobna ergonomska ručka
- Ključevi su pohranjeni po veličini za jednostavan pristup i identifikaciju
- Skošeni krajevi vode ključ u gladak, jednostavan pristup šesterokutnoj ključu
- Crna fosfatna završna obrada
- 69-264 - 8 kom set: 1.5, 2, 2.5, 3, 4, 5, 6, 8 mm
- 69-266 - 8 kom set: T9 - T10 - T15 - T20 - T25 - T27 - T30 - T40
- 69-265 - 9 kom, set šesterokutnih ključeva: 5/64" (2 mm) - 3/32" (2,4 mm) - 7/64" (2,8 mm) - 1/8" (3,2 mm) - 9/64" (3,6 mm) - 5/32" (4,0 mm) - 3/16" (4,8 mm) - 7/32" (5,6 mm) - 1/4" (6,4 mm)
- 69-267 - 17 kom: 1.5, 2, 2.5, 3, 4, 5, 6, 8 mm i 5/64" (2 mm) - 3/32" (2,4 mm) - 7/64" (2,8 mm) - 1/8" (3,2 mm) - 9/64" (3,6 mm) - 5/32" (4,0 mm) - 3/16" (4,8 mm) - 7/32" (5,6 mm) - 1/4" (6,4 mm)
- 69-268 - 25 kom Metrički + SAE + TX Set složljivih šesterokutnih ključeva: 1.5 - 2 - 2.5 - 3 - 4 - 5 - 6 - 8 mm i 5/64" (2mm) - 3/32" (2,4 mm) - 7/64" (2,8 mm) - 1/8" (3,2 mm) - 9/64" (3,6 mm) - 5/32" (4,0 mm) - 3/16" (4,8 mm) - 7/32" (5,6 mm) - 1/4" (6,4 mm) T9, T10, T15, T20, T25, T27, T30, T40

STANLEY	i	☒	☒	📊
2-69-264	Set šesterokutnih ključeva	X	12	3253562692641
2-69-265	Set šesterokutnih ključeva	X	12	3253562692658
2-69-266	Torx ključ (zvjezdasti)	X	12	3253562692665
2-69-267	Set šesterokutnih ključeva	X	3	3253562692672
2-69-268	Set ključeva	X	3	3253562692689

SET PREKLOPNIH ŠESTEROKUTNIH KLJUČEVA (IMBUS)



- Imbusi se slože za lakši pristup i pohranu
- Gumena ručka za izvanrednu udobnost
- Kada je imbus postavljen i zablokiran na mjestu, spremnik postaje ručka za zavrtnje
- Krom-vanadij čelik za povećanu obrtnu silu i izdržljivost
- Ergonomska kućište otporno na udarce - povećana udobnost pri radu
- SAE, Set metričkih i zvjezdastih ključeva - odgovaraju širokom rasponu zatezača
- 0-95-935: 1.5, 2, 2.5, 3, 4, 4.5, 5, 5.5, 6 mm
- 0-95-961: Zvjezdasti: 8, 9, 10, 15, 20, 25, 30, 40

STANLEY	i	☒	☒	📊
0-95-935	9 kom	x	4	3253560959357
0-95-961	8 kom Zvjezdasti	x	4	3253560959616

SET PREKLOPNIH ŠESTEROKUTNIH KLJUČEVA

- Označeni u bojama, u stilu složljivih džepnih noževa, kompaktni i lagani za nošenje (Crveni=metrički)
- Ključevi su plastičnom držaču sa oznakama veličina i boja za lakši rad
- (Crveni=Metrički), (Žuti=Imperijalni), (Zeleni=Zvezdasti)
- 4-69-261 - 1,5, 2, 2,5, 3, 4, 5, 6 mm
- 4-69-262 - 2,5, 3, 4, 5, 6, 8, 10 mm



STANLEY	i	📦	☒	📊
4-69-261	7 kom	X	12	3253564692618
4-69-262	7 kom	X	12	3253564692625

SET PREKLOPNIH ŠESTEROKUTNIH KLJUČEVA (IMBUSA)

- Označeni u bojama, u stilu složljivih džepnih noževa, kompaktni i lagani za nošenje
- 5/64"-3/32"-7/64"-1/8"-9/64"-5/32"-3/16"-7/32"-1/4"



STANLEY	i	📦	☒	📊
4-69-259	9 kom	X	12	253564692595

SET MUŠKIH ZVEJDASTIH (TORX) KLJUČEVA, 8 KOMADA

- 8 komada zvjezdastih vrhova napravljenih od T9 -T10 -T15 -T20 -T25 -T27 -T30 čelika povišene čvrstoće -T40



STANLEY	i	📦	☒	📊
4-69-263	8 kom	X	12	3253564692632

SET ŠESTEROKUTNIH KLJUČEVA (IMBUSA)

- Kompaktna kutija
- Silicij-čelik

- Završni sloj: crni fosfat



STANLEY	i	☐	☒	☐	☐
1-13-947	9 kom	-	10	3253561139475	
1-13-976	9 kom	-	10	3253561139765	
1-13-929	10 kom	-	10	3253561139291	

SET ŠESTEROKUTNIH KLJUČEVA, METRIČKIH

- Set metričkih standardnih šestierokutnih ključeva u čeliku povišene čvrstoće
- Ključevi su u plastičnom nosaču sa oznakama veličina i boja za lakši rad
- (Crveni=Metrički), (Žuti=Imperijalni), (Zeleni=Zvezdasti)

- 0-69-251 – 8 kom: 1.5, 2, 2.5, 3, 4, 5, 5.5, 6 mm
- 0-69-252 – 8 kom: 1/16, 5/64, 3/32, 1/8, 5/32, 3/16, 7/32, 1/4"
- 0-69-256 – 9 kom s okruglim krajem: 1.5, 2, 2.5, 3, 4, 5, 6, 8, 10 mm
- 0-69-253 – 10 kom: 1.5, 2, 2.5, 3, 4, 5, 5.5, 6, 8, 10 mm
- 0-69-257 - 12 kom.: 1/16, 5/64, 3/32, 7/64, 1/8, 9/64, 5/32, 3/16, 7/32, 1/4, 5/16, 3/8"



STANLEY	i	☐	☒	☐	☐
0-69-251	8 kom	X	12	3253560692513	
0-69-252	8 kom	X	12	3253560692520	
0-69-253	9 kom	X	12	3253560692537	
0-69-256	10 kom	X	6	3253560692568	
0-69-257	12 kom	X	6	3253560692575	

TRANSMODULARNI SISTEM

TRANSMODULE
 system

ODLOŽI, ZAŠTITI ORGANIZUJ

Organizujte svoju radionicu pomoću transmodule systemom - modularnim sistemom za odlaanje mehaničarskog alata. Uz veliki izbor izmenjivih modula, kolica i rolo ormara, lako možete da uredite svoju radionicu na jedinstven način koji savršeno odgovara potrebama vašeg posla.



PREGLED I KARAKTERISTIKE

Tip modula	STANLEY		Broj komada			
Nasadni ključevi	STMT1-74173	23-delni 1/2" transmodularni sistem - garnitura nasadnih ključeva	23 x 1/2"	X	1	3253560741730
	STMT1-74174	36-delni 3/8" transmodularni sistem - garnitura nasadnih ključeva	36 x 3/8"	X	1	3253560741747
	STMT1-74175	60-delni 1/4" transmodularni sistem - garnitura nasadnih ključeva	60 x 1/4"	X	1	3253560741754
	STMT1-74176	24-delni transmodularni sistem 1/2" garnitura битова насадних кључева	24 x 1/2"	X	4	3253560741761
	STMT1-74726	23-delni transmodularni sistem 23pc 1/2" 12pt garnitura nasadnih ključeva	23 x 1/2"	X	1	3253560747268
Ključevi	STMT1-74177	10-delni transmodularni sistem - garnitura nasadnih ključeva	10	X	4	3253560741778
	STMT1-74178	16-delni transmodularni sistem - garnitura sa kombinovanim ključevima	16	X	4	3253560741785
Klešta	STMT1-74179	4-delni transmodularni sistem - garnitura klešta za hvatanje	4 x control grip klešta	X	1	3253560741792
	STMT1-74180	4-delni transmodularni sistem - garnitura klešta za seger osigurače	4 x zeger klešta	X	4	3253560741808
Odvijači	STMT1-74181	8-delni transmodularni sistem - garnitura otvarača Cushion grip	8 x Odvijač	X	4	3253560741815
	STMT1-74182	6-delni transmodularni sistem - garnitura odvrtča TORX Cushion grip	6 x Torx Odvijač	X	4	3253560741822
Rolo ormari	STMT1-74305	Transmodularni sistem 27" 4 ormar sa fiokama	-	-	1	3253560743055
	STMT1-74306	Transmodularni sistem 27" 7 ormar sa fiokama	-	-	1	3253560743062



STMT1-74306

STMT1-74305

METALNA ORMARA ZA ALAT STANLEY



- Ladice s kugličnim vodilicama, nosivost do 23 kg
- Ukupna nosivost: 272 kg
- 2 fiksna i 2 okretna kotača sa kočnicom
- Stabilan poklopac s plinskima vodilicama
- 6 mm gornji tepih
- Aluminijske ručke ladica



STANLEY				
STMT1-75062	Stolna ladična kutija 26" 660 x 315 x 360 mm	-	1	3253561750625
STMT1-75063	Metalni ormar na kotačima 27" 689 x 470 x 870 mm	-	1	3253561750632

FATMAX® T-STAK PENASTI UMETCI

STANLEY
FATMAX



FMHT0-74295

- Široki spektar ponude 1/4", 3/8", 1/2" i kompleti ključeva
- Pena garantuje sigurnost skladištenja elemenata
- FATMAX crne boje sa izdržljivim kontrastnim obeležavanjem
- Visokokvalitetni nasadni ključevi, nastavci i adapteri
- Štampane etikete obeležavaju umetke što pojednostavljuje organizovanje elemenata
- Savršeno uklapanje - pojedini umetci pene u plitkim fiokama, dupli umetci u dubokim fiokama

STANLEY				
FMHT0-74295	FATMAX® 48-delni 1/4" komplet T-STAK insert set	X	4	3253560742959
FMHT0-74296	FATMAX® 38-delni 3/8" komplet T-STAK insert set	X	4	3253560742966
FMHT0-74297	FATMAX® 20-delni 1/2" komplet T-STAK insert set	X	4	3253560742973
FMHT0-74298	FATMAX® 10-delni komplet T-STAK insert set	X	4	3253560742980

FATMAX® KOMPLETI U TVRDIM ALATNIM KUTIJAMA

STANLEY
FATMAX



- Komplet garniture nasadnih ključeva u tvrdim kutijama za alat
- Stabilan sistem slaganja spajanjem kompatibilnih kutija što obezbeđuje sigurnost transporta u jedinstvenom integrisanom sistemu
- Izdržljiv providan poklopac za jednostavan pregled sadržaja
- Prenosiva unutrašnja tacna
- Integrirani odeljak za čuvanje šrafova i sitnih delova
- Dimenzije: 33.5 mm (D) x 19.5 mm (Š) x 6 mm (V)

STANLEY				
FMHT0-74713	Fatmax® 24-delni 1/4" komplet nasadnih ključeva u tvrdjoj alatnoj kutiji		1	3253560747138
FMHT0-74714	Fatmax® 22-delni 3/8" komplet nasadnih ključeva u tvrdjoj alatnoj kutiji		1	3253560747145
FMHT0-74716	Fatmax® 17-delni 1/2" komplet nasadnih ključeva u tvrdjoj alatnoj kutiji		1	3253560747169
FMHT0-74717	Fatmax® 10-delni komplet ključeva KOMBI u tvrdjoj alatnoj kutiji		1	3253560747176
FMHT0-74719	Fatmax® 15-delni komplet nasadnih ključeva u tvrdjoj alatnoj kutiji		1	3253560747190
FMHT0-74720	Fatmax® 10-delni 1/2" komplet nasadnih ključeva u tvrdjoj alatnoj kutiji		1	3253560747206

SADRŽAJ

PO KODI ARTIKLA

STANLEY	Stranica	STANLEY	Stranica	STANLEY	Stranica	STANLEY	Stranica
02-715	219	10-820	111	12-313	158	13-710	344
03-105	219	10-825	107	12-315	158	13-730	370
03-850	47	10-855	103	12-330	160	13-770	343
03-851	47	11-115	126	12-331	160	13-848	343
10-018	112	11-219	125	12-333	161	13-901	339
10-028	272	11-221	126	12-376	160	13-902	341
10-073	119	11-300	126	12-378	160	13-903	340
10-088	108	11-301	125	12-504	160	13-904	340
10-095	112	11-325	125	12-508	160	13-905	340
10-099	106	11-411	126	13-261	364	13-906	341
10-150	115	11-515	188	13-262	364	13-907	341
10-151	115	11-700	121	13-265	364	13-910	345
10-189	109	11-718	125	13-267	364	13-924	375
10-199	101	11-725	125	13-268	364	13-926	375
10-237	105	11-800	121	13-272	364	13-927	375
10-242	109	11-911	121	13-275	364	13-928	375
10-243	107	11-916	188	13-279	364	13-929	380
10-244	116	11-921	122	13-281	364	13-947	380
10-245	116	11-952	123	13-282	364	13-976	380
10-253	118	11-967	122	13-286	364	14-556	237
10-254	118	11-980	123	13-300	368	14-558	237
10-280	114	11-983	122	13-301	368	14-562	236
10-299	101	11-987	122	13-302	368	14-563	236
10-401	117	12-003	158	13-303	368	14-564	236
10-403	114	12-004	158	13-304	368	14-566	236
10-409	113	12-005	158	13-305	368	14-567	236
10-411	111	12-006	158	13-306	368	14-568	236
10-417	112	12-007	158	13-307	368	15-061	147
10-418	113	12-020	160	13-308	368	15-106	147
10-421	111	12-033	159	13-309	368	15-122	150
10-425	112	12-034	159	13-310	368	15-123	150
10-431	111	12-045	158	13-311	368	15-206	146
10-475	112	12-060	160	13-364	370	15-218	150
10-481	112	12-078	161	13-365	370	15-219	140
10-486	112	12-100	159	13-366	370	15-241	136
10-499	106	12-102	160	13-367	370	15-244	136
10-590	117	12-105	159	13-368	370	15-252	140
10-598	118	12-116	160	13-369	370	15-259	142
10-601	117	12-133	159	13-388	372	15-261	179
10-705	101	12-134	159	13-389	372	15-281	136
10-707	106	12-136	161	13-390	372	15-283	136
10-778	105	12-137	161	13-458	372	15-288	136
10-780	100	12-151	162	13-459	372	15-289	136
10-788	105	12-152	162	13-460	368	15-333	141
10-789	103	12-203	158	13-635	337	15-368	143
10-810	108	12-204	158	13-646	338	15-379	143
10-812	108	12-205	158	13-649	338	15-382	144
10-818	100	12-220	160	13-689	337	15-385	144
10-819	104	12-312	158	13-708	343	15-388	144

SADRŽAJ

PO KODI ARTIKLA

STANLEY	Stranica
15-403	143
15-416	139
15-425	139
15-439	144
15-441	147
15-446	144
15-448	144
15-449	143
15-453	143
15-511	139
15-529	143
15-533	143
15-557	151
15-558	151
15-559	151
15-594	136
15-595	136
15-599	136
15-676	142
15-755	147
15-801	152
15-842	152
15-892	150
15-900	151
15-905	150
15-906	151
16-050	173
16-128	174
16-129	174
16-130	174
16-251	171
16-252	171
16-253	171
16-254	171
16-255	171
16-256	171
16-257	171
16-258	171
16-259	171
16-260	171
16-261	171
16-262	171
16-263	171
16-264	171
16-265	171
16-266	171
16-267	171
16-268	171
16-269	171

STANLEY	Stranica
16-270	171
16-271	171
16-382	175
16-383	175
16-384	175
16-385	175
16-386	175
16-387	175
16-388	175
16-390	175
16-391	175
16-392	175
16-393	175
16-394	175
16-395	175
16-396	175
16-535	174
16-540	174
16-545	174
16-551	174
16-791	174
16-870	173
16-871	173
16-872	173
16-873	173
16-874	173
16-875	173
16-876	173
16-877	173
16-878	173
16-879	173
16-880	173
16-881	173
16-882	173
16-883	173
16-885	173
16-887	173
16-888	173
16-889	173
16-890	173
16-891	173
16-892	173
16-947	175
16-948	175
16-949	175
16-950	175
16-951	175
16-953	175
16-954	175

STANLEY	Stranica
17-051	346
17-052	346
17-053	346
17-054	346
17-055	346
17-056	346
17-057	346
17-058	346
17-059	346
17-060	346
17-061	346
17-062	346
17-063	346
17-064	346
17-065	346
17-066	346
17-067	346
17-068	346
17-069	346
17-070	346
17-071	346
17-072	346
17-073	346
17-086	346
17-087	346
17-088	346
17-089	346
17-090	346
17-091	346
17-092	346
17-093	346
17-094	346
17-095	346
17-096	346
17-097	346
17-098	346
17-099	346
17-199	138
17-201	138
17-202	138
17-204	138
17-205	138
17-206	137
17-250	346
17-251	346
17-252	346
17-253	346
17-254	346
17-255	346

STANLEY	Stranica
17-256	346
17-257	346
17-258	346
17-259	344
17-260	344
17-261	344
17-262	345
17-278	347
17-279	347
17-280	347
17-281	347
17-282	347
17-283	347
17-284	347
17-285	347
17-286	347
17-287	347
17-289	347
17-290	347
17-291	347
17-292	347
17-370	368
17-371	368
17-372	368
17-373	368
17-374	368
17-375	368
17-376	370
17-377	368
17-378	368
17-383	372
17-386	372
17-387	372
17-685	346
17-750	238
17-751	238
17-752	238
17-753	238
17-754	238
17-755	238
17-756	238
17-757	238
17-758	238
17-759	238
17-760	238
18-226	209
18-236	209
18-286	209
18-287	209

SADRŽAJ

PO KODI ARTIKLA

STANLEY	Stranica	STANLEY	Stranica	STANLEY	Stranica	STANLEY	Stranica
18-288	209	204-5T	250	22-467	169	34-108	25
18-289	209	20-500	141	22-469	169	34-133	24
18-290	209	20-501	141	22-471	169	34-134	24
18-291	209	20-509	141	22-473	169	34-203	24
18-292	209	20-516	141	22-475	169	34-295	25
18-294	209	20-528	135	22-477	169	34-296	25
18-297	209	20-529	135	22-486	168	34-297	25
18-298	209	20-530	135	22-487	168	34-477	25
18-299	209	20-531	149	22-488	168	34-478	25
18-327	208	20-533	135	22-491	168	34-772	26
18-328	208	20-534	145	22-492	168	34-775	26
18-329	208	20-556	146	22-494	168	34-777	26
18-330	209	205-5T	250	22-496	168	34-792	26
18-331	209	20-600	153	22-499	168	34-795	26
18-332	209	206-5T	250	22-500	169	34-814	26
18-333	209	20-800	153	22-501	168	34-824	26
19-212	153	20-807	151	28-290	188	35-229	23
19-800	153	20-809	152	28-292	188	35-304	23
20-002	137	21-102	164	28-500	188	35-305	23
20-003	137	21-103	164	28-510	188	35-455	22
20-008	137	21-104	165	28-590	188	35-458	22
20-009	137	21-115	165	28-617	188	35-556	23
20-037	145	21-122	163	28-619	188	35-558	23
20-090	137	21-291	165	30-457	21	39-055	22
20-091	137	21-293	165	30-487	21	42-063	32
20-092	142	21-295	163	30-497	21	42-065	32
20-095	137	21-296	163	30-656	21	42-086	32
20-101	137	21-297	164	30-657	21	42-087	41
20-104	134	21-299	166	30-686	21	42-127	37
20-108	149	21-393	166	30-687	21	42-130	37
20-110	149	21-398	166	30-696	21	42-287	37
20-112	152	21-399	164	30-697	21	42-294	35
20-149	145	21-508	166	33-041	19	42-311	36
20-151	135	21-515	166	33-194	19	42-312	36
20-180	135	22-441	168	33-195	19	42-313	36
20-200	134	22-442	168	33-198	19	42-314	36
20-201	134	22-443	168	33-203	20	42-315	36
20-202	134	22-444	168	33-218	19	42-316	36
20-203	134	22-445	169	33-238	19	42-322	34
20-204	134	22-450	168	33-442	19	42-323	34
20-205	134	22-451	168	33-443	20	42-421	36
20-220	140	22-455	168	33-514	18	42-422	36
20-236	134	22-456	168	33-527	18	42-423	36
20-255	134	22-458	168	33-720	18	42-430	37
20-256	134	22-460	168	33-728	18	42-460	36
20-257	134	22-461	168	33-811	18	42-461	36
20-331	140	22-462	168	33-932	19	42-462	36
20-437	143	22-464	169	34-102	25	42-465	36
20-447	143	22-465	169	34-105	25	42-471	33

SADRŽAJ

PO KODI ARTIKLA

STANLEY	Stranica	STANLEY	Stranica	STANLEY	Stranica	STANLEY	Stranica
42-474	33	46-535	42	55-101	207	64-930	322
42-475	33	46-825	42	55-114	208	64-931	322
42-476	33	47-064	47	55-115	208	64-932	322
42-799	36	47-100	45	55-116	208	64-933	322
42-802	36	47-101	47	55-117	208	64-934	322
42-804	36	47-160	46	55-119	206	64-940	322
42-919	33	47-312	48	55-120	206	64-941	322
42-920	33	47-314	48	55-155	207	64-949	322
42-921	33	47-315	48	55-156	207	64-952	322
42-922	33	47-316	48	55-157	207	64-955	322
42-923	33	47-324	48	55-503	207	64-956	322
43-511	35	47-329	48	55-504	207	64-974	322
43-524	32	47-403	46	55-513	207	64-976	322
43-525	32	47-404	46	55-515	208	64-978	316
43-536	32	47-405	46	55-525	208	64-979	316
43-537	32	47-440	45	55-526	208	64-983	316
43-548	32	47-443	45	56-001	198	64-984	316
43-549	32	47-460	45	57-530	203	65-005	323
43-553	33	47-465	45	57-531	203	65-006	316
43-554	33	47-480	44	57-532	203	65-007	323
43-555	33	47-681	44	57-533	203	65-008	316
43-556	33	47-720	37	57-534	203	65-009	323
43-557	33	47-803	46	57-550	203	65-011	323
43-558	33	47-804	46	57-552	203	65-012	323
43-572	32	47-821	46	57-554	203	65-013	323
43-603	35	47-822	46	58-111	210	65-014	323
43-609	34	47-917	46	58-112	210	65-016	316
43-616	31	47-919	46	58-113	210	65-017	316
43-617	31	47-973	47	58-114	210	65-093	316
43-624	31	51-030	202	58-120	209	65-094	316
43-625	31	51-031	201	58-501	210	65-096	316
43-636	31	51-033	201	58-911	210	65-097	316
43-637	31	51-037	201	58-912	210	65-098	316
43-648	31	51-039	201	58-913	210	65-099	318
43-649	31	51-171	202	58-930	210	65-137	316
43-672	31	51-172	202	62-508	332	65-138	316
43-679	31	51-173	202	62-509	331	65-139	316
43-681	31	51-174	202	62-511	332	65-141	316
45-013	43	51-175	202	62-571	317	65-143	316
45-530	41	51-178	202	62-573	321	65-204	317
45-685	41	51-488	201	63-022	331	65-206	317
45-686	41	51-489	201	63-038	331	65-207	317
45-687	41	51-937	198	64-915	321	65-208	317
46-017	42	54-015	198	64-916	321	65-209	317
46-028	42	54-022	198	64-917	321	65-224	317
46-151	43	54-051	202	64-919	321	65-316	317
46-222	42	54-053	202	64-921	321	65-317	317
46-236	41	54-697	202	64-923	322	65-319	317
46-529	42	55-099	206	64-924	322	65-335	317

SADRŽAJ

PO KODI ARTIKLA

STANLEY	Stranica	STANLEY	Stranica	STANLEY	Stranica	STANLEY	Stranica
65-336	317	66-039	334	69-267	378	77-176	29
65-337	317	66-052	334	69-268	378	77-184	85
65-338	317	66-357	330	69-804	254	77-192	86
65-339	317	66-358	330	69-833	255	77-201	85
65-340	317	68-010	330	70-316	293	77-221	85
65-395	317	68-011	330	70-326	291	77-245	83
65-396	317	68-012	331	70-327	291	77-260	56
65-397	317	68-724	339	70-445	188	77-322	74
65-398	317	68-729	338	70-446	188	77-427	81
65-399	317	68-732	338	70-447	188	77-429	82
65-400	316	68-734	339	70-448	188	77-439	82
65-404	316	68-735	339	70-449	188	77-496	82
65-406	317	68-737	339	70-450	189	77-497	81
65-407	317	68-738	339	70-451	190	79-153	375
65-408	317	68-739	339	70-452	190	79-206	290
65-409	317	68-741	339	70-453	189	79-213	267
65-410	320	68-784	337	70-454	189	79-215	263
65-411	320	68-786	337	704-5T	250	79-216	298
65-412	320	68-804	336	705-5T	250	79-217	298
65-413	320	68-807	336	706-5T	250	79-218	298
65-414	320	68-842	336	708-5T	250	83-033	217
65-415	320	68-843	336	709-5T	250	83-034	217
65-416	320	68-845	336	72-428	344	83-035	217
65-417	320	68-926	336	72-429	347	83-036	217
65-418	320	68-942	336	72-609	346	83-065	219
65-419	320	68-945	336	77-018	65	83-066	219
65-424	319	68-946	336	77-022	84	83-067	219
65-425	318	68-947	336	77-024	87	83-068	219
65-426	319	68-948	336	77-030	57	83-069	219
65-428	318	68-949	336	77-108	28	83-100	217
65-436	318	68-950	336	77-109	28	83-121	217
65-437	318	68-953	336	77-121	77	83-122	217
65-438	318	68-992	336	77-123	77	83-123	217
65-439	319	69-100	179	77-127	88	83-124	217
65-440	318	69-188	330	77-128	87	83-179	218
65-441	321	69-214	329	77-132	87	84-001	226
65-443	321	69-236	328	77-133	87	84-002	226
65-476	316	69-251	380	77-134	88	84-003	226
65-477	316	69-252	380	77-135	88	84-004	226
65-478	316	69-253	380	77-136	88	84-007	226
65-479	316	69-256	380	77-160	83	84-008	226
65-480	316	69-257	380	77-161	84	84-016	226
65-481	316	69-259	379	77-163	84	84-017	234
65-482	316	69-261	379	77-164	84	84-105	228
65-483	316	69-262	379	77-168	86	84-110	228
65-484	316	69-263	379	77-170	88	84-114	228
65-490	318	69-264	378	77-171	88	84-179	234
65-491	335	69-265	378	77-174	29	84-181	234
65-492	334	69-266	378	77-175	28	84-182	234

SADRŽAJ

PO KODI ARTIKLA

STANLEY	Stranica
84-183	234
84-184	234
84-185	234
84-191	237
84-195	237
84-294	226
84-301	234
84-302	234
84-488	226
84-489	226
84-495	223
84-496	223
84-519	229
84-540	373
84-645	225
84-646	225
84-647	225
84-648	225
84-649	225
84-808	232
84-809	232
84-810	233
84-811	233
84-812	233
84-813	233
84-814	233
84-815	233
84-816	233
84-892	228
85-576	343
85-577	343
85-578	343
85-582	352
85-583	354
85-584	357
85-610	373
86-124	345
86-395	343
86-396	343
86-397	343
86-408	344
86-414	345
86-685	372
86-686	372
86-687	372
86-688	372
86-689	372
86-690	372
86-691	372

STANLEY	Stranica
86-692	372
86-693	372
86-694	372
86-695	372
86-696	372
86-697	372
86-698	372
86-775	352
86-789	360
87-025	353
87-051	364
87-052	364
87-053	366
87-054	366
87-057	365
87-058	365
87-065	356
87-066	365
87-069	365
87-070	365
87-071	365
87-072	365
87-073	365
87-074	365
87-075	365
87-076	365
87-077	365
87-078	365
87-079	365
87-080	365
87-081	365
87-082	365
87-083	365
87-084	365
87-085	365
87-086	365
87-087	365
87-088	365
87-089	365
87-090	365
87-092	365
87-096	364
87-097	364
87-098	364
87-099	364
87-100	364
87-101	364
87-102	364
87-103	364

STANLEY	Stranica
87-104	364
87-105	364
87-106	364
87-107	364
87-192	359
87-193	361
87-366	374
87-368	374
87-470	374
87-472	374
87-473	374
87-602	372
87-604	372
87-801	370
87-802	370
87-803	370
87-804	370
87-805	370
87-806	370
87-807	370
87-808	370
87-809	370
87-810	370
87-988	374
87-989	374
87-990	374
89-098	355
89-099	355
89-105	357
89-858	223
89-859	223
89-860	223
89-861	223
89-866	223
89-867	223
89-868	223
89-869	223
89-870	223
89-871	223
89-872	223
89-873	223
89-874	223
89-875	223
89-904	375
89-907	369
89-934	368
89-935	368
89-936	368
89-937	368

STANLEY	Stranica
89-938	368
89-939	368
89-940	368
89-941	368
89-942	368
89-943	368
89-944	368
89-997	367
90-947	373
90-948	373
90-949	373
90-950	373
91-444	369
92-039	300
92-055	300
92-064	299
92-065	299
92-066	299
92-067	299
92-071	306
92-083	287
92-251	297
92-258	297
92-713	307
92-714	307
92-715	307
92-716	307
92-736	306
92-748	305
92-749	306
92-761	306
92-766	301
92-767	301
92-850	301
92-904	287
92-905	298
92-906	298
92-908	298
92-911	300
92-978	286
93-278	286
93-285	299
93-293	303
93-301	181
93-329	274
93-335	301
93-601	275
93-931	47
93-932	47

SADRŽAJ

PO KODI ARTIKLA

STANLEY	Stranica	STANLEY	Stranica	STANLEY	Stranica	STANLEY	Stranica
93-935	295	95-153	94	96-183	270	FMHT0-62064	315
93-950	269	95-154	93	96-193	271	FMHT0-62065	315
93-951	266	95-563	238	96-222	376	FMHT0-62066	315
93-952	266	95-564	238	97-055	139	FMHT0-62619	315
93-968	292	95-565	238	97-475	308	FMHT0-62620	315
93-978	307	95-566	238	97-483	305	FMHT0-62621	315
93-980	307	95-567	238	97-503	287	FMHT0-62622	315
93-981	307	95-569	238	97-506	296	FMHT0-62623	315
94-210	288	95-586	362	97-510	297	FMHT0-62624	315
94-231	264	95-597	369	97-512	297	FMHT0-62625	315
94-606	347	95-611	264	97-514	296	FMHT0-62626	318
94-607	347	95-612	295	97-515	271	FMHT0-62627	318
94-609	348	95-613	295	97-517	303	FMHT0-62639	318
94-610	348	95-614	295	97-518	303	FMHT0-62640	319
94-611	348	95-615	294	97-519	303	FMHT0-62641	319
94-646	366	95-616	294	97-521	303	FMHT0-62642	319
94-647	367	95-617	294	97-552	378	FMHT0-62643	319
94-648	367	95-618	294	97-553	378	FMHT0-62644	319
94-649	352	95-619	294	98-020	188	FMHT0-62645	319
94-650	356	95-620	294	98-458	105	FMHT0-62646	319
94-651	353	95-621	288	99-055	363	FMHT0-62647	319
94-652	355	95-622	289	99-056	358	FMHT0-62648	320
94-653	357	95-659	369	BN050T	252	FMHT0-62649	320
94-655	354	95-660	369	CT106T	250	FMHT0-62688	329
94-656	359	95-767	365	CT108T	250	FMHT0-62689	329
94-657	360	95-768	365	CT109T	250	FMHT0-62690	329
94-658	360	95-770	365	CT305T	252	FMHT0-62691	329
94-659	361	95-772	370	CT306T	252	FMHT0-64985	335
94-660	361	95-774	370	CT308T	252	FMHT0-69049	374
94-668	362	95-775	366	FMHT0-10288	104	FMHT0-70767	92
94-669	362	95-776	366	FMHT0-10311	118	FMHT0-70812	222
94-670	358	95-827	284	FMHT0-10312	118	FMHT0-70813	222
94-671	356	95-828	284	FMHT0-10320	107	FMHT0-70814	222
94-672	353	95-829	293	FMHT0-10327	120	FMHT0-71851	222
94-673	354	95-830	293	FMHT0-10827	103	FMHT0-72414	229
94-745	305	95-831	284	FMHT0-16067	172	FMHT0-72415	222
94-749	295	95-832	285	FMHT0-16145	172	FMHT0-73021	351
94-850	286	95-833	289	FMHT0-20159	151	FMHT0-73022	351
94-857	299	95-872	373	FMHT0-20194	151	FMHT0-73023	351
94-858	299	95-873	373	FMHT0-20195	151	FMHT0-73024	351
94-859	299	95-874	373	FMHT0-20196	151	FMHT0-73921	351
95-098	235	95-876	373	FMHT0-20559	146	FMHT0-73922	351
95-100	235	95-935	378	FMHT0-33856	22	FMHT0-73923	351
95-111	92	95-961	378	FMHT0-33864	18	FMHT0-73924	351
95-112	94	95-979	366	FMHT0-33868	18	FMHT0-73925	351
95-113	92	96-178	274	FMHT0-55016	207	FMHT0-73926	351
95-148	94	96-179	274	FMHT0-62060	315	FMHT0-74295	382
95-151	93	96-181	274	FMHT0-62061	315	FMHT0-74296	382
95-152	93	96-182	270	FMHT0-62062	315	FMHT0-74297	382

SADRŽAJ

PO KODI ARTIKLA

STANLEY	Stranica	STANLEY	Stranica	STANLEY	Stranica	STANLEY	Stranica
FMHT0-74298	382	FMHT0-96230	225	FMST1-70749	268	GS15DT	258
FMHT0-74713	382	FMHT10327-1	120	FMST1-71180	268	GS20DT	258
FMHT0-74714	382	FMHT10328-0	113	FMST1-71181	272	GS25DT	258
FMHT0-74716	382	FMHT10329-0	113	FMST1-71182	272	MR100	254
FMHT0-74717	382	FMHT10330-0	113	FMST1-71219	300	MR77	254
FMHT0-74719	382	FMHT10337-0	113	FMST1-71943	275	PAA42T	255
FMHT0-74720	382	FMHT10338-0	113	FMST1-71966	280	PAA44T	255
FMHT0-74884	232	FMHT10339-0	113	FMST1-71967	280	PAA48T	255
FMHT0-74886	232	FMHT1-33856	22	FMST1-71968	280	PAA52T	255
FMHT0-74888	232	FMHT1-42502	32	FMST1-71969	280	PAA54T	255
FMHT0-74892	232	FMHT1-51275	197	FMST1-71970	282	PAA58T	255
FMHT0-74997	243	FMHT1-51276	197	FMST1-71971	281	PAA62T	255
FMHT0-75408	232	FMHT1-51277	197	FMST1-71972	283	PAA64T	255
FMHT0-75409	232	FMHT1-51278	197	FMST1-71981	281	PAA66T	255
FMHT0-75438	232	FMHT1-56006	205	FMST1-72363	283	PBA6T	255
FMHT0-75467	232	FMHT1-56008	205	FMST1-72365	283	PHT150	243
FMHT0-75468	223	FMHT1-56009	205	FMST1-72378	304	PHT350	242
FMHT0-75469	223	FMHT1-56010	205	FMST1-72383	275	STHT0-05622	184
FMHT0-77407	54	FMHT1-56011	205	FMST1-73601	285	STHT0-05771	183
FMHT0-77419	68	FMHT1-56019	205	FMST1-73607	269	STHT0-05776	183
FMHT0-77421	66	FMHT16693-0	119	FMST1-75530	275	STHT0-05777	185
FMHT0-77422	66	FMHT16693-9	119	FMST1-75531	285	STHT0-05786	183
FMHT0-80516	224	FMHT1-74266	80	FMST1-75672	310	STHT0-05799	183
FMHT0-80517	224	FMHT1-74267	73	FMST1-75677	277	STHT0-05864	183
FMHT0-80518	224	FMHT1-77348	73	FMST1-75678	277	STHT0-05867	186
FMHT0-80519	224	FMHT1-77356	78	FMST1-75679	277	STHT0-05895	183
FMHT0-80520	224	FMHT1-77357	78	FMST1-75681	277	STHT0-05896	185
FMHT0-80523	224	FMHT1-77413	69	FMST1-75682	278	STHT0-05897	185
FMHT0-80524	224	FMHT1-77414	70	FMST1-75683	278	STHT0-05898	180
FMHT0-80541	224	FMHT1-77415	70	FMST1-75684	278	STHT0-05899	180
FMHT0-83211	216	FMHT1-77416	72	FMST1-75753	282	STHT0-05900	180
FMHT0-83213	216	FMHT1-77435	86	FMST1-75761	295	STHT0-05926	179
FMHT0-83231	216	FMHT1-77437	71	FMST1-75763	308	STHT0-05927	180
FMHT0-83232	216	FMHT1-77438	71	FMST1-75779	303	STHT0-05928	180
FMHT0-83233	216	FMHT1-77441	80	FMST1-75781	303	STHT0-05929	180
FMHT0-83234	216	FMHT1-77442	72	FMST1-75791	296	STHT0-05930	180
FMHT0-83235	216	FMHT1-77443	72	FMST1-75792	296	STHT0-05931	180
FMHT0-83236	216	FMHT2-10421	111	FMST1-75794	282	STHT0-05934	182
FMHT0-83237	216	FMHT2-20199	151	FMST1-75796	281	STHT0-05935	182
FMHT0-83238	216	FMHT2-20209	151	FMST1-75798	278	STHT0-05936	182
FMHT0-83239	216	FMHT6-70411	245	FMST1-80144	263	STHT0-05939	181
FMHT0-83240	216	FMHT6-70418	256	FMST1-80146	266	STHT0-10192	116
FMHT0-83241	216	FMHT6-70868	245	FMST1-80147	268	STHT0-10193	109
FMHT0-83242	216	FMHT73557-0	235	FMST1-80148	265	STHT0-10194	116
FMHT0-83243	216	FMHT73755-0	235	FMST1-80149	265	STHT0-10264	114
FMHT0-83244	217	FMHT73756-0	235	GR100	256	STHT0-10291	110
FMHT0-83245	217	FMHT9-16067	172	GR15	258	STHT0-10292	110
FMHT0-83246	217	FMHT9-73558	235	GR25	257	STHT0-10293	110
FMHT0-83247	217	FMST1-70719	267	GS10DT	258	STHT0-11818	124

SADRŽAJ

PO KODI ARTIKLA

STANLEY	Stranica	STANLEY	Stranica	STANLEY	Stranica	STANLEY	Stranica
STHT0-11825	124	STHT0-60275	328	STHT0-74361	227	STHT1-43112	34
STHT0-11942	126	STHT0-60276	328	STHT0-74362	227	STHT1-43113	34
STHT0-14102	238	STHT0-60280	328	STHT0-74363	227	STHT1-43114	34
STHT0-14103	237	STHT0-60308	328	STHT0-74364	227	STHT1-43115	34
STHT0-16131	178	STHT0-60329	328	STHT0-74367	227	STHT1-43116	34
STHT0-16137	179	STHT0-60335	328	STHT0-74454	227	STHT1-43117	34
STHT0-16139	153	STHT0-60358	328	STHT0-74455	227	STHT1-60273	328
STHT0-16144	173	STHT0-60378	328	STHT0-74456	227	STHT1-60274	328
STHT0-20128	147	STHT0-60389	328	STHT0-74471	227	STHT1-60275	328
STHT0-20129	147	STHT0-60401	328	STHT0-75044	238	STHT1-60276	328
STHT0-20350	136	STHT0-60413	328	STHT0-75065	227	STHT1-60280	328
STHT0-26088	184	STHT0-60427	328	STHT0-75066	227	STHT1-60308	328
STHT0-26089	184	STHT0-62113	326	STHT0-75067	227	STHT1-60329	328
STHT0-28000	183	STHT0-62114	325	STHT0-75068	227	STHT1-60335	328
STHT0-28034	183	STHT0-62139	327	STHT0-75094	227	STHT1-60358	328
STHT0-28041	183	STHT0-62141	324	STHT0-75414	228	STHT1-60378	328
STHT0-33559	20	STHT0-62143	327	STHT0-77050	56	STHT1-60389	328
STHT0-33561	20	STHT0-62628	333	STHT0-77363	66	STHT1-60401	328
STHT0-33566	20	STHT0-62629	333	STHT0-77364	68	STHT1-60413	328
STHT0-36117	20	STHT0-62630	333	STHT0-77365	66	STHT1-60427	328
STHT0-36118	20	STHT0-62631	333	STHT0-77403	56	STHT1-65509	322
STHT0-36121	20	STHT0-62632	333	STHT0-77404	55	STHT1-70429	258
STHT0-47147	46	STHT0-62633	333	STHT0-77406	55	STHT1-70430	258
STHT0-47244	46	STHT0-62634	333	STHT0-83094	218	STHT1-70431	258
STHT0-47347	44	STHT0-62635	332	STHT0-83199	218	STHT1-70432	259
STHT0-51309	199	STHT0-62636	332	STHT0-83200	218	STHT1-70433	259
STHT0-51310	199	STHT0-62638	332	STHT10340-0	115	STHT1-70436	259
STHT0-51311	199	STHT0-62685	335	STHT10341-0	115	STHT1-70437	259
STHT0-51312	199	STHT0-62686	335	STHT10344-0	115	STHT1-70438	259
STHT0-51906	200	STHT0-62687	119	STHT10345-0	115	STHT1-77032	63
STHT0-51907	200	STHT0-65148	322	STHT1-05868	181	stht1-77138	63
STHT0-51908	200	STHT0-65149	322	STHT1-05878	179	STHT1-77139	62
STHT0-51909	200	STHT0-65150	322	STHT1-05894	182	STHT1-77140	62
STHT0-51910	200	STHT0-65151	322	STHT1-05932	185	STHT1-77142	62
STHT0-51911	200	STHT0-65152	322	STHT1-05933	182	stht1-77343	63
STHT0-51912	200	STHT0-65153	322	STHT1-05937	178	stht1-77347	62
STHT0-54123	199	STHT0-65154	322	STHT1-16069	178	STHT1-77354	63
STHT0-54126	200	STHT0-65509	322	STHT1-16132	186	stht1-77361	63
STHT0-54127	200	STHT0-66121	335	STHT1-20352	136	STHT1-77366	57
STHT0-54128	200	STHT0-70648	230	STHT1-43102	34	STHT1-77367	88
STHT0-60208	328	STHT0-70695	231	STHT1-43103	34	STHT1-77368	88
STHT0-60209	328	STHT0-70885	324	STHT1-43104	34	STHT1-77409	64
STHT0-60210	328	STHT0-70886	325	STHT1-43105	34	STHT20348-0	136
STHT0-60211	328	STHT0-70887	326	STHT1-43106	34	STHT20348-1	136
STHT0-60212	328	STHT0-71028	230	STHT1-43107	34	STHT20348-9	136
STHT0-60213	328	STHT0-71029	230	STHT1-43108	34	STHT20349-0	136
STHT0-60214	328	STHT0-73872	117	STHT1-43109	34	STHT20349-1	136
STHT0-60273	328	STHT0-73930	359	STHT1-43110	34	STHT20349-9	136
STHT0-60274	328	STHT0-73931	358	STHT1-43111	34	STHT20350-1	136

SADRŽAJ

PO KODI ARTIKLA

STANLEY	Stranica	STANLEY	Stranica	STANLEY	Stranica
STHT20350-9	136	STMT1-74178	381	STST1-80151	291
STHT20351-0	136	STMT1-74179	381	SWK-BN0625T	252
STHT20351-1	136	STMT1-74180	381	TR150HL	246
STHT20351-9	136	STMT1-74181	381	TR150L	247
STHT20352-0	136	STMT1-74182	381	TR250	246
STHT20352-9	136	stmt1-74305	381	TR350	246
STHT20353-0	136	stmt1-74306	381	TR45	247
STHT20353-1	136	STMT1-74726	381	TRA202T	250
STHT20353-9	136	STMT1-75062	382	TRA204T	250
STHT20354-0	136	STMT1-75063	382	TRA205T	250
STHT20354-9	136	STST1-70317	296	TRA206T	250
STHT20355-0	136	STST1-70355	309	TRA208T	250
STHT20355-1	136	STST1-70559	309	TRA209T	250
STHT20355-9	136	STST1-70712	269	TRA704T	250
STHT2-11818	124	STST1-70713	309	TRA705T	250
STHT2-28042	186	STST1-70715	288	TRA706T	250
STHT2-28043	186	STST1-70718	270	TRA708T	250
STHT2-28044	186	STST1-70720	305	TRA709T	250
STHT23054-1	136	STST1-70736	304	TRE550	250
STHT2-65155	322	STST1-70737	307	TRR134T	252
STHT2-65156	322	STST1-71197	305	TRR135T	252
STHT3-11825	124	STST1-71962	294	XTHT0-10502	106
STHT36802-0	21	STST1-71963	302	XTHT0-33501	15
STHT36803-0	21	STST1-71964	294	XTHT0-33671	15
STHT36804-0	21	STST1-71983	294	XTHT0-36003	17
STHT6-10151	115	STST1-72335	264	XTHT0-36004	17
STHT6-70409	249	STST1-72359	302	XTHT0-36005	17
STHT6-70410	247	STST1-73615	271	XTHT0-42495	35
STHT6-70414	250	STST1-75507	302	XTHT1-42131	32
STHT6-70416	257	STST1-75508	302	XTHT1-42132	32
STHT6-70417	257	STST1-75509	302	XTHT1-42134	32
STHT6-70989	249	STST1-75510	302	XTHT1-42135	32
STHT7-10220	113	STST1-75514	298	XTHT1-42138	32
STHT77498-1	76	STST1-75515	298	XTHT1-42139	32
STHT77499-1	76	STST1-75517	298	XTHT1-42140	32
STHT77502-1	76	STST1-75518	298	XTHT1-51123	197
STHT77503-1	69	STST1-75520	298	XTHT1-51124	197
STHT77504-1	79	STST1-75521	298	XTHT1-51148	197
STHT77592-1	76	STST1-75540	304		
STHT77593-1	69	STST1-75758	292		
STHT77594-1	79	STST1-79203	304		
STHT8-11818	124	STST1-79231	290		
STHT9-51309	199	STST1-80113	273		
STHT9-77425	64	STST1-80114	273		
STMT1-74173	381	STST1-80116	273		
STMT1-74174	381	STST1-80117	273		
STMT1-74175	381	STST1-80118	273		
STMT1-74176	381	STST1-80119	273		
STMT1-74177	381	STST1-80150	287		

POMAŽEMO LJUDIMA U POTPUNOSTI

Od 1843. godine postavili smo standarde kvalitete za sve što proizvodimo. Ni jedno poduzeće na svijetu nema bolju i uvjerljivu povijest kvalitetnog, inovativnog i snažnog alata, koji pomažu korisnicima po cijelome svijetu svojom kvalitetom.

Strategija Stanley-a je pomagati ljudima, da otkriju svoj potencijal i izvršavaju poslove bolje nego prije, rade brže, sa oštrijim rezom, zabijaju jače... Pomažemo da su najbolji i proizvodimo najupotrebljivije alate, koje je bili ikad osmišljeno.

Stanley ima strast od stalnog usavršavanja alata, stvaranja novosti i težnju za izvrsnost - to je obećaj našeg brenda.

COPYRIGHT

All content included in Stanley Catalogue, such as text, graphics, logos, images is the property of Stanley Black & Decker, its Affiliates, or their content suppliers and is protected by United States and international copyright laws. The compilation of all content on Stanley Sites is the exclusive property of Stanley Black & Decker (or the Affiliate identified in any copyright notice on the site) and is protected by United States and international copyright laws.

USE

Viewing a Stanley Site creates a copy of Stanley materials in your computer's random access memory and/or in your hard drive and/or in your proxy server. You are hereby permitted to view this site and to print pages for your own personal, noncommercial use, provided that you do not modify, copy, distribute, transmit, display, perform, reproduce, publish, license, create derivative works from, transfer or sell any information, material, software, printouts or services from the Stanley Site. The materials published in printed version of catalogue and Stanley Sites may not be copied, distributed, republished, uploaded, posted or transmitted in any way without the prior written consent of Stanley Black & Decker or its appropriate Affiliate.

TRADEMARKS

The trademarks, service marks and logos (the 'Trademarks') used in printed version of catalogue and displayed on Stanley Sites are registered and unregistered Trademarks of Stanley Black & Decker, its Affiliates and others. Nothing in printed version of catalogue and on any Stanley Site should be construed as granting, by implication, estoppel or otherwise, any license or right to use any Trademark displayed on the site without the prior written consent of the Trademark owner. STANLEY, STANLEY in a Notched Rectangle design, BOSTITCH, CONTACT, EAST, GOLDBLATT, HUSKY, JENSEN, LABOUNTY, MAC, FACOM, VIRAX, PROTO, VIDMAR, and ZAG are some of the registered and unregistered trademarks owned by The Stanley Works and/or its Affiliates ('Stanley Trademarks'). Stanley Trademarks may not be used in connection with any product or service that is not manufactured by or under license from The Stanley Works or its appropriate Affiliate.

STANLEY®

KATALOG 2018/2019

KATALOG 2018/2019



STANLEY®



All rights reserved.
© Stanley Works 2016/01

CR

www.STANLEYWORKS.eu