



SYSTEM BROCHURE

SİSTEM BROŞÜRÜ

ASISTAL

Aluminium Profiles Company

ALPOSS Şirketler Grubu, Türkiye'nin Marmara ve Ege bölgesinde yer almakta olup, alüminyum sektöründe 1994 yılından bu yana hizmet vermektedir. Şirketin misyonu müşterilerine kaliteli hizmet sağlamak ile birlikte sürekli yenilik, çevreye saygı, devamlı yatırımlar, güçlü iş ortakları ve genç dinamik bir ekip ile sürdürülebilir bir gelecek sağlamaktır.

Giydirme cephe sistemleri, kapı ve pencere profilleri, küpeşte sistemleri, cam balkon ve diğer alüminyum profil çeşitleri ile, geniş bir aksesuar yelpazesi ile, alüminyum kompozit panel ve ısı cam çitaları üretimi ile, müşterilerinin ihtiyaçlarını geniş kapsamlı bir çözümler ile karşılar.

ALPOSS Şirketler Grubu malzemelere ek değer veren önemli bir endüstriyel kompleksidir.

ALPOSS is located in the region of Marmara and the Aegean region of Turkey, and began the servicing the aluminium industry since 1994. The mission of the company is to provide quality service to its customers with continuous innovation, respect for the environment, ongoing investments, strong business partners, and a young dynamic team that will provide a sustainable future.

Curtain Wall Systems, Window Profiles, Railing Systems, Glass Balcony, and a wide range of accessories, including the production of aluminium composite panels and glazing spacers meet the needs of its customers with comprehensive solutions.

The ALPOSS Group of companies is a major industrial complex that provides added value to raw materials.

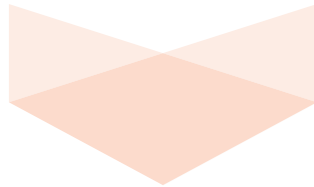

Fabrikamız tam entegre bir tesis olup, 1994 senesinden beri oluşan tecrübelerimizi teknoloji ile birleştirip sizlerin hizmetine sunmayı amaçlıyoruz.

Genel Bilgileri

1. Konum

Kırklareli Organize Sanayi Bölgesi Kırklareli – Türkiye

2. Alan

- 45 000 m² lik bir alan üzerine
- 17 000 m² lik kapalı alan içerisinde

3. Bölümler

3.1. Kalıphane Bölümü

Alanında tecrübesiyle uzmanlaşmış genç ve dinamik kadrosu ve son teknoloji ekipmanlarıyla kalıp ihtiyaçlarınıza çözümler sunmaktadır.

3.2. Pres bölümü

- 4 inç
- 6 inç ve
- 7 inç

3.3. Toz Boya Hattı

- 500 000 kg/ay beyaz toz boya
- 250 000 kg/ay renkli toz boya

3.4. Transfer Kaplama

- 180 000 kg/ay kapasiteli ahşap transfer sistemi

3.5. Eloksal Bölümü

- 750 000 kg/ay kapasiteli Eloksal tesisi

3.6. Çevreye Duyarlılığı

- 15 m³/saat kapasiteli (360 m³/gün) kimyasal arıtma ile geri kullanılabilir su elde eden sistemdir.



ASISTAL Aluminium Production Plant is completely new integrated and modern factory, build with our 19 years' experience in Aluminium extrusion and Aluminium joinery.

General Information

1. Location

- Kirklareli Industrial Area, Kirklareli City, Thracian region of Turkey.

2. Area

- 45 000 m² total area in which
- 17 000 m² is enclosed

3. Departments

3.1. Molds (Extrusion tools)

It provides special solutions for your mold requirements with the latest technological equipments by its young, dynamic staff specializing in their fields.

3.2. Extrusion Presses

- 4 "
- 6 " and
- 7 "

3.3. Powder Coating

- 500 000 Kg/Month - white coloured line
- 250 000 Kg/Month - coloured line

3.4. Wooden Colour Line

- 180 000 Kg/Monthly capacities

3.5. Anodising Line

- 750 000 Kg/Monthly capacities

3.6. Ecological responsibility

- 15 m³/ h (360 m³/day) – capacities recycling line for chemical treatment of water for restore using.



Sertifikalarımız

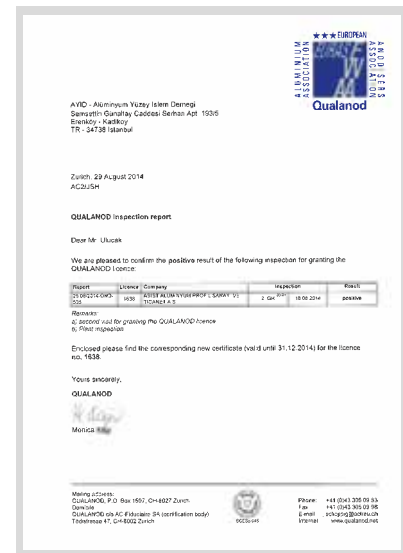
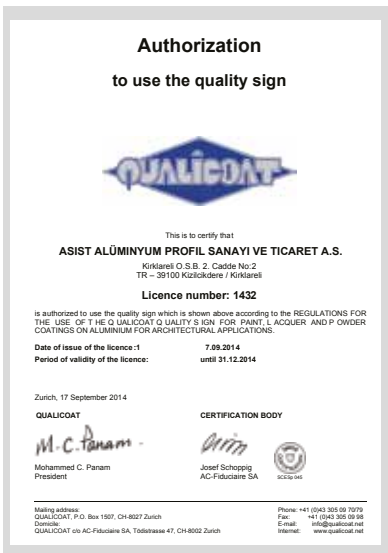

İÇİNDEKİLER

INDEX



AS 42	6
AS 50	7
C 55	8
TH 55	9
TE 56	10
TE 62	11
TH 62	12
THS 78	13
SL 28	14
SL 32	15
SL 32T	16
SL 38T	17
SL 40	18
SL 40T	19
LS 60	20
FC 50	21
INTERNO	22
R 800	23
AB 40	24
Z400	25
KATLANIR KAYAR	26
PERGOLE	27

AS 42 Mini

- 42 mm kasa genişliği,
- 1.2 mm profil kalınlığı,
- Avrupa Kanalı - Euro normlarına uygun kanal sayesinde kolay donanım montajı ve aksesuar temini,
- EPDM ve Tozluk fitilleri sayesinde maksimum hava ve su geçirmezlik,
- Diğer sistemler ile Ortak Cam çitaları,
- Diğer sistemler ile ortak pres köşe ve pimli bağlantı kullanımını ile mükemmel köşe birleşimi,
- Cam kalınlığı: 4-24 mm arası değişmektedir. Fital ve çita cam kalınlığına göre seçilmelidir.
- Pencere türleri: İçe açılır, çift açılır, çift kanat.
- Kapı türleri: İçe açılır, dışa açılır, çift kanat kapı, Paralel- sür kapılar.
- Yüksek dayanıklılık ve performans
- Kolay montaj

AS 42 Mini

- 42 mm frame width
- 1.2 mm profile thickness
- EUROGROOVE Accessories section, giving possibility of wide range of accessories.
- EPDM and central sealing gasket provides maximum air and water performance.
- Common glazing beads with other systems,
- Common press corner and spring corner joint with other systems, giving possibilities for perfect corner assembling
- Glass width combination from 4mm to 24 mm. Gasket and glazing bead should be chosen according to the glass width.
- Window types: in-opening , double (Tilt & Turn) opening, double sash opening.
- Door types: inside opening, outside opening, double sash door, parallel sliding doors.
- High endurance and performance
- Easy montage

AS 42 Mini



Multipoint PVC Aksesuar

AS 50**Multipoint PVC Aksesuar****AS 50**

- 50 mm kasa genişliği,
- 1.4 mm profil kalınlığı,
- Avrupa Kanalı - Euro normlarına uygun kanal sayesinde kolay donanım montajı ve aksesuar temini,
- EPDM ve Tozluk fitilleri sayesinde maksimum hava ve su geçirmezlik,
- Diğer sistemler ile Ortak Cam çitaları,
- Pres köşe ve pimli bağlantı kullanımı ile mükemmel köşe birleşimi,
- Cam kalınlığı: 4-32 mm arası değişmektedir. Fital ve çıta cam kalınlığına göre seçilmelidir.
- Pencere türleri: İçe açılır, çift açılır, çift kanat.
- Kapı türleri: İçe açılır, dışa açılır, çift kanat kapı,
- Yüksek dayanıklılık ve performans
- Kolay montaj

AS 50

- 50 mm frame width
- 1.4 mm profile thickness
- EUROGROOVE Accessories section, giving possibility of wide range of accessories.
- EPDM and central sealing gasket provides maximum air and water performance Common glazing beads with other systems,
- Common press corner and spring corner joint with other systems, giving possibilities for perfect corner assembling
- Glass width combination from 4mm to 32 mm. Gasket and glazing bead should be chosen according to the glass width.
- Window types: in-opening , double (Tilt & Tirn) opening, double sash opening.
- Door types: inside opening, outside opening, double sash door, parallel sliding doors.
- High endurance and performance
- Easy montage

C 55

- 55 mm kasa genişliği,
- 1.8 mm profil kalınlığı,
- Avrupa Kanalı - Euro normlarına uygun kanal sayesinde kolay donanım montajı ve aksesuar temini,
- EPDM ve Tozluk fitilleri sayesinde maksimum hava ve su geçirmezlik,
- Diğer sistemler ile Ortak Cam çitaları,
- Diğer sistemler ile ortak pres köşe kullanımı ile mükemmel köşe birleşimi,
- Cam kalınlığı: 4-40 mm arası değişmektedir. Fital ve çıta cam kalınlığına göre seçilmelidir.
- Pencere türleri: İçe açılır, çift açılır, çift kanat.
- Kapı türleri: İçe açılır, dışa açılır, çift kanat kapı, Paralel- sür kapılar.
- Yüksek dayanıklılık ve performans
- Kolay montaj

C 55

- 55 mm frame width
- 1.8 mm profile thickness
- EUROGROOVE Accessories section, giving possibility of wide range of accessories.
- EPDM and central sealing gasket provides maximum air and water performance.
- Common glazing beads with other systems,
- Common press corner joint with other systems, giving possibilities for perfect corner assembling
- Glass width combination from 4mm to 40 mm. Gasket and glazing bead should be chosen according to the glass width.
- Window types: in-opening , double (Tilt & Turn) opening, double sash opening.
- Door types: inside opening, outside opening, double sash door, parallel sliding doors.
- High endurance and performance
- Easy montage

C 55

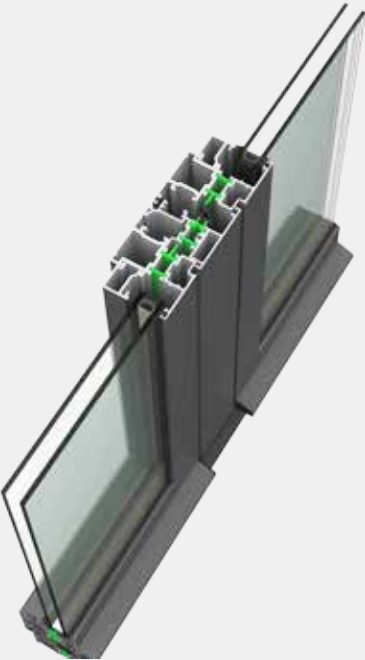
TH 55**TH 55**

- 55 mm kasa genişliği,
- 1.8 mm profil kalınlığı,
- 14,8 mm Isı bariyeri
- Avrupa Kanalı - Euro normlarına uygun kanal sayesinde kolay donanım montajı ve aksesuar temini,
- EPDM ve Tozluks fitilleri sayesinde maksimum hava ve su geçirmezlik,
- Diğer sistemler ile Ortak Cam çitaları,
- Diğer sistemler ile ortak pres köşe kullanımı ile mükemmel köşe birleşimi,
- Cam kalınlığı: 10-40 mm arası değişmektedir. Fitili ve çıta cam kalınlığına göre seçilmelidir,
- Pencere türleri: İçe açılır, çift açılır, çift kanat.
- Kapı türleri: İçe açılır, dışa açılır, çift kanat kapı, Paralel- sür kapılar.
- Yüksek dayanıklılık ve performans
- Kolay montaj

TH 55

- 55 mm frame width
- 1.8 mm profile thickness
- 14,8 mm Poliamid thermal strip,
- EUROGROOVE Accessories section, giving possibility of wide range of accessories.
- EPDM and central sealing gasket provides maximum air and water performance .
- Common glazing beads with other systems,
- Common press corner joint with other systems, giving possibilities for perfect corner assembling
- Glass width combination from 10mm to 40 mm. Gasket and glazing bead should be chosen according to the glass width.
- Window types: in-opening , double (Tilt & Tirn) opening, double sash opening.
- Door types: inside opening, outside opening, double sash door, parallel sliding doors.
- High endurance and performance
- Easy montage

TE 56 THERMO ECO ISI YALITIMLI SİSTEM

- 56 mm (Geniş kasa ölçüsü 70mm) kasa genişliği,
- 1.3 mm profil kalınlığı,
- 18 mm Isı bariyeri, $U_f = 3,28 \text{ W/m}^2\text{K}$
- Avrupa Kanalı - Euro normlarına uygun kanal sayesinde kolay donanım montajı ve aksesuar temini,
- EPDM ve Tozluk fitilleri sayesinde maksimum hava ve su geçirmezlik,
- Diğer sistemler ile Ortak Cam çitaları,
- Diğer sistemler ile ortak pres köşe ve pimli bağlantı kullanımını ile mükemmel köşe birleşimi,
- Cam kalınlığı: 10-38 mm arası değişmektedir. Fiteli ve çıta cam kalınlığına göre seçilmelidir,
- Pencere türleri: İçe açılır, çift açılır, çift kanat.
- Kapı türleri: İçe açılır, dışa açılır, çift kanat kapı, Paralel- sür kapılar.
- Yüksek dayanıklılık ve performans
- Kolay montaj

TE 56 THERMO ECO THERMAL INSULATING SYSTEM

- 56 mm (Large Frame width 70mm) frame width
- 1.3 mm profile thickness
- 18 mm Poliamid thermal strip, $U_f = 3,28 \text{ W/m}^2\text{K}$
- EUROGROOVE Accessories section, giving possibility of wide range of accessories.
- EPDM and central sealing gasket provides maximum air and water performance.
- Common glazing beads with other systems,
- Common press corner and spring corner joint with other systems, giving possibilities for perfect corner assembling
- Glass width combination from 10mm to 38 mm. Gasket and glazing bead should be chosen according to the glass width.
- Window types: in-opening , double (Tilt & Turn) opening, double sash opening.
- Door types: inside opening, outside opening, double sash door, parallel sliding doors.
- High endurance and performance
- Easy montage

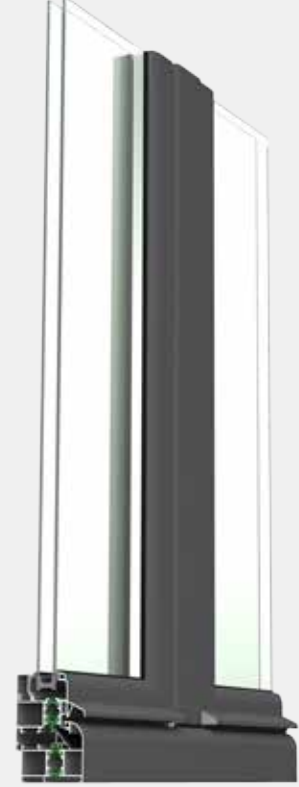
TE 56 THERMO ECO**Multipoint PVC Aksesuar**

TE 62 THERMO ECO PLUS**Multipoint PVC Aksesuar****TE 62 THERMO ECO PLUS ISI YALITIMLI SİSTEM**

- 62 mm (Geniş kasa ölçüsü 76mm) kasa genişliği,
- 1.3 mm profil kalınlığı,
- 24 mm Isı bariyeri, $U_f = 2,90 \text{ W/m}^2\text{K}$
- Avrupa Kanalı - Euro normlarına uygun kanal sayesinde kolay donanım montajı ve aksesuar temini,
- EPDM ve Tozluk fitilleri sayesinde maksimum hava ve su geçirmezlik,
- Diğer sistemler ile Ortak Cam çitaları,
- Diğer sistemler ile ortak pres köşe ve pimli bağlantı kullanımı ile mükemmel köşe birleşimi,
- Cam kalınlığı: 10-40 mm arası değişmektedir. Fitili ve çıta cam kalınlığına göre seçilmelidir,
- Pencere türleri: İçe açılır, çift açılır, çift kanat.
- Kapı türleri: İçe açılır, dışa açılır, çift kanat kapı, Paralel- sür kapılar.
- Yüksek dayanıklılık ve performans
- Kolay montaj

TE 62 THERMO ECO PLUS THERMAL INSULATING SYSTEM

- 62 mm (Large Frame width 76mm) frame width
- 1.3 mm profile thickness
- 24 mm Poliamid thermal strip, $U_f = 2,90 \text{ W/m}^2\text{K}$
- EUROGROOVE Accessories section, giving possibility of wide range of accessories.
- EPDM and central sealing gasket provides maximum air and water performance .
- Common glazing beads with other systems,
- Common press corner and spring corner joint with other systems, giving possibilities for perfect corner assembling
- Glass width combination from 10mm to 40 mm. Gasket and glazing bead should be chosen according to the glass width.
- Window types: in-opening , double (Tilt & Tirn) opening, double sash opening.
- Door types: inside opening, outside opening, double sash door, parallel sliding doors.
- High endurance and performance
- Easy montage

TH 62 THERMO ISI YALITIMLI SİSTEM

- 62 mm kasa genişliği,
- 1.8 mm profil kalınlığı,
- 18 mm Isı bariyeri, $U_f = 3,03 \text{ W/m}^2\text{K}$
- Avrupa Kanalı - Euro normlarına uygun kanal sayesinde kolay donanım montajı ve aksesuar temini,
- EPDM ve Tozluk fitilleri sayesinde maksimum hava ve su geçirmezlik,
- Diğer sistemler ile Ortak Cam çitaları,
- Diğer sistemler ile ortak pres köşe ve pimli bağlantı kullanımı ile mükemmel köşe birleşimi,
- Cam kalınlığı: 10-40 mm arası değişmektedir. Fitili ve çıta cam kalınlığına göre seçilmelidir,
- Pencere türleri: İçe açılır, çift açılır, çift kanat.
- Kapı türleri: İçe açılır, dışa açılır, çift kanat kapı, Paralel- sür kapılar.
- Yüksek dayanıklılık ve performans
- Kolay montaj

TH 62 THERMO THERMAL INSULATING SYSTEM

- 62 mm frame width
- 1.8 mm profile thickness
- 18 mm Poliamid thermal strip, $U_f = 3,03 \text{ W/m}^2\text{K}$
- EUROGROOVE Accessories section, giving possibility of wide range of accessories.
- EPDM and central sealing gasket provides maximum air and water performance.
- Common glazing beads with other systems,
- Common press corner and spring corner joint with other systems, giving possibilities for perfect corner assembling
- Glass width combination from 10mm to 40 mm. Gasket and glazing bead should be chosen according to the glass width.
- Window types: in-opening , double (Tilt & Turn) opening, double sash opening.
- Door types: inside opening, outside opening, double sash door, parallel sliding doors.
- High endurance and performance
- Easy montage

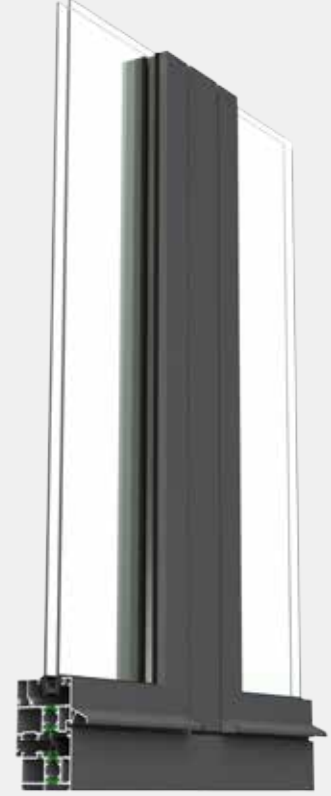
TH 62 THERMO

Square

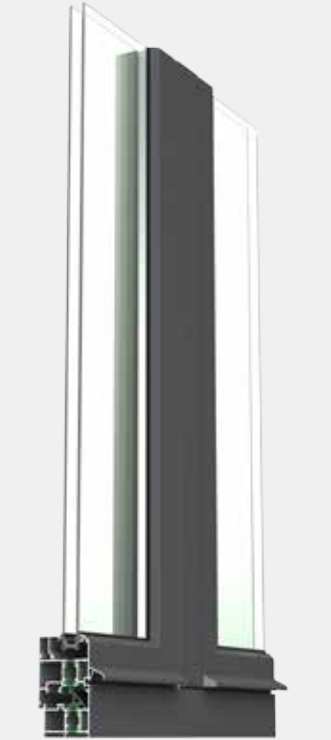

Multipoint PVC Aksesuar

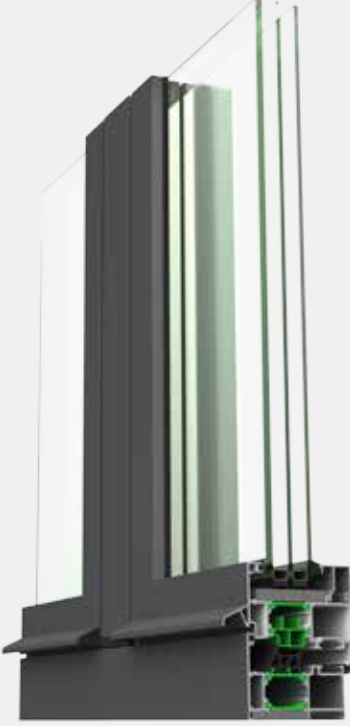
THS 78 THERMO

Multipoint PVC Aksesuar
THS 78 THERMO ISI YALITIMLI SİSTEM

- 78 mm kasa genişliği,
- 1.8 mm profil kalınlığı,
- 34 mm Isı bariyeri, $U_f = 1,66 \text{ W/m}^2\text{K}$
- Avrupa Kanalı - Euro normlarına uygun kanal sayesinde kolay donanım montajı ve aksesuar temini,
- EPDM ve Tozluk fitilleri sayesinde maksimum hava ve su geçirmezlik,
- Diğer sistemler ile Ortak Cam çitaları,
- Diğer sistemler ile ortak pres köşe ve pimli bağlantı kullanımı ile mükemmel köşe birleşimi,
- Cam kalınlığı: 10-40 mm arası değişmektedir. Fitili ve çıta cam kalınlığına göre seçilmelidir,
- Pencere türleri: İçe açılır, çift açılır, çift kanat.
- Kapı türleri: İçe açılır, dışa açılır, çift kanat kapı, Paralel- sür kapılar.
- Yüksek dayanıklılık ve performans
- Kolay montaj

THS 78 THERMO THERMAL INSULATING SYSTEM

- 78 mm frame width
- 1.8 mm profile thickness
- 18 mm Poliamid thermal strip, $U_f = 1,66 \text{ W/m}^2\text{K}$
- EUROGROOVE Accessories section, giving possibility of wide range of accessories.
- EPDM and central sealing gasket provides maximum air and water performance .
- Common glazing beads with other systems,
- Common press corner and spring corner joint with other systems, giving possibilities for perfect corner assembling
- Glass width combination from 10mm to 40 mm. Gasket and glazing bead should be chosen according to the glass width.
- Window types: in-opening , double (Tilt & Turn) opening, double sash opening.
- Door types: inside opening, outside opening, double sash door, parallel sliding doors.
- High endurance and performance
- Easy montage

SL 28 SÜRME SİSTEM

- 28 mm kanat genişliği,
- 1.2 mm profil kalınlığı,
- EPDM ve Tozluk fitilleri sayesinde maksimum hava ve su geçirmezlik,
- Diğer sistemler ile ortak pres köşe ve pimli bağlantı kullanımı ile mükemmel köşe birleşimi,
- Cam kalınlığı: 4-22mm arası değişmektedir. Fitili ve çıta cam kalınlığına göre seçilmelidir,
- Yüksek dayanıklılık ve performans
- Kolay montaj

SL 28 SLIDING SYSTEM

- 28 mm sash width
- 1.2 mm profile thickness
- EPDM and central sealing gasket provides maximum air and water performance.
- Common press corner and spring corner joint with other systems, giving possibilities for perfect corner assembling
- Glass width combination from 4mm to 22 mm. Gasket and glazing bead should be chosen according to the glass width.
- High endurance and performance
- Easy montage

SL 28

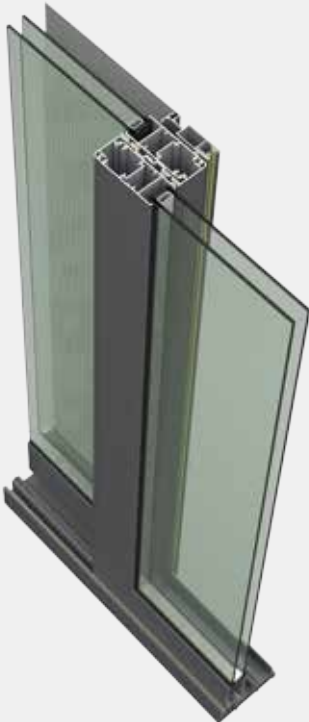

SL 32**SL 32 SÜRME SİSTEM**

- 32 mm kanat genişliği,
- 1.4 mm profil kalınlığı,
- EPDM ve Tozluk fitilleri sayesinde maksimum hava ve su geçirmezlik,
- Diğer sistemler ile ortak pres köşe ve pimli bağlantı kullanımı ile mükemmel köşe birleşimi,
- Cam kalınlığı: 4-22mm arası değişmektedir. Fitili ve çıta cam kalınlığına göre seçilmelidir,
- Yüksek dayanıklılık ve performans
- Kolay montaj

SL 32 SLIDING SYSTEM

- 32 mm sash width
- 1.4 mm profile thickness
- EPDM and central sealing gasket provides maximum air and water performance.
- Common press corner and spring corner joint with other systems, giving possibilities for perfect corner assembling
- Glass width combination from 4mm to 22 mm. Gasket and glazing bead should be chosen according to the glass width.
- High endurance and performance
- Easy montage

SL 32T ISI YALITIMLI SÜRME SİSTEM

- 32 mm kanat genişliği,
- 1.2 mm profil kalınlığı,
- 15mm – 20mm Isı Bariyerleri
- EPDM ve Tozluk fitilleri sayesinde maksimum hava ve su geçirmezlik,
- Diğer sistemler ile ortak pres köşe ve pimli bağlantı kullanımı ile mükemmel köşe birleşimi,
- Cam kalınlığı: 24mm
- Yüksek dayanıklılık ve performans
- Kolay montaj

SL 32T THERMO SLIDING SYSTEM

- 32 mm sash width
- 1.2 mm profile thickness
- 15-20 mm Poliamid thermal strip,
- EPDM and central sealing gasket provides maximum air and water performance.
- Common press corner and spring corner joint with other systems, giving possibilities for perfect corner assembling
- Glass width 24 mm.
- High endurance and performance
- Easy montage

SL 32T

SL 38T**SL 38T ISI YALITIMLI SÜRME SİSTEM**

- 38 mm kanat genişliği,
- 1.4 mm profil kalınlığı,
- 15mm – 20mm – 24mm Isı Bariyerleri
- EPDM ve Tozluk fitilleri sayesinde maksimum hava ve su geçirmezlik,
- Diğer sistemler ile ortak pres köşe ve pimli bağlantı kullanımı ile mükemmel köşe birleşimi,
- Cam kalınlığı: 24mm
- Yüksek dayanıklılık ve performans
- Kolay montaj

SL 38T THERMO SLIDING SYSTEM

- 38 mm sash width
- 1.4 mm profile thickness
- 15-20-24 mm Poliamid thermal strip,
- EPDM and central sealing gasket provides maximum air and water performance.
- Common press corner and spring corner joint with other systems, giving possibilities for perfect corner assembling
- Glass width 24 mm.
- High endurance and performance
- Easy montage



SL 40 SÜRME SİSTEM

- 42 mm kanat genişliği,
- 1.3 mm profil kalınlığı,
- Avrupa Kanalı - Euro normlarına uygun kanal sayesinde kolay donanım montajı ve aksesuar temini,
- EPDM ve Tozluk fitilleri sayesinde maksimum hava ve su geçirmezlik,
- Diğer sistemler ile Ortak Cam çitaları,
- Diğer sistemler ile ortak pres köşe ve pimli bağlantı kullanımı ile mükemmel köşe birleşimi,
- Cam kalınlığı: 4-32 mm arası değişmektedir. Fitili ve çıta cam kalınlığına göre seçilmelidir,
- Yüksek dayanıklılık ve performans
- Kolay montaj

SL 40 SLIDING SYSTEM

- 42 mm sash width
- 1.3 mm profile thickness
- EUROGROOVE Accessories section, giving possibility of wide range of accessories.
- EPDM and central sealing gasket provides maximum air and water performance.
- Common glazing beads with other systems,
- Common press corner and spring corner joint with other systems, giving possibilities for perfect corner assembling
- Glass width combination from 4mm to 32 mm. Gasket and glazing bead should be chosen according to the glass width.
- High endurance and performance
- Easy montage

SL 40



SL 40T**SL 40T ISI YALITIMLI SÜRME SİSTEM**

- 42 mm kanat genişliği,
- 1.3 mm profil kalınlığı,
- 14,8-18-20 mm Isı bariyerleri, $U_f = 4,30 \text{ W/m}^2\text{K}$
- Avrupa Kanalı - Euro normlarına uygun kanal sayesinde kolay donanım montajı ve aksesuar temini,
- EPDM ve Tozluç fitilleri sayesinde maksimum hava ve su geçirmezlik,
- Diğer sistemler ile Ortak Cam çitaları,
- Diğer sistemler ile ortak pres köşe ve pimli bağlantı kullanımı ile mükemmel köşe birleşimi,
- Cam kalınlığı: 10-32 mm arası değişmektedir. Fiteli ve çita cam kalınlığına göre seçilmelidir.
- Yüksek dayanıklılık ve performans
- Kolay montaj

SL 40T THERMO SLIDING SYSTEM

- 42 mm sash width
- 1.3 mm profile thickness
- 14,8-18-20 mm Poliamid thermal strip, $U_f = 4,30 \text{ W/m}^2\text{K}$
- EUROGROOVE Accessories section, giving possibility of wide range of accessories.
- EPDM and central sealing gasket provides maximum air and water performance.
- Common glazing beads with other systems,
- Common press corner and spring corner joint with other systems, giving possibilities for perfect corner assembling
- Glass width combination from 10mm to 38 mm. Gasket and glazing bead should be chosen according to the glass width.
- High endurance and performance
- Easy montage

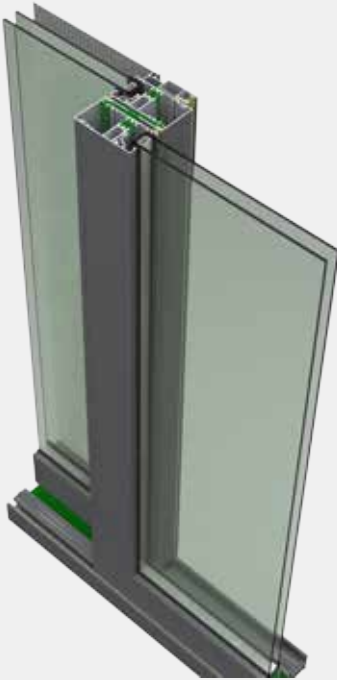

LS 60 ISI YALITIMLI KALDIR-SÜR SÜRME SİSTEM

- 60 mm kanat genişliği,
- 1.8 mm profil kalınlığı,
- 14,8-20-24 mm Isı bariyerleri
- Avrupa Kanalı - Euro normlarına uygun kanal sayesinde kolay donanım montajı ve aksesuar temini,
- EPDM ve Tozluk fitilleri sayesinde maksimum hava ve su geçirmezlik,
- Diğer sistemler ile Ortak Cam çitaları,
- Diğer sistemler ile ortak pres köşe ve pimli bağlantı kullanımı ile mükemmel köşe birleşimi,
- Cam kalınlığı: 10-40 mm arası değişmektedir. Fitili ve çıta cam kalınlığına göre seçilmelidir.
- Yüksek dayanıklılık ve performans
- Kolay montaj

LS60 THERMAL LIFT AND SLIDE SYSTEM

- 60 mm sash width
- 1.8 mm profile thickness
- 14,8-20-24 mm Poliamid thermal strip
- EUROGROOVE Accessories section, giving possibility of wide range of accessories.
- EPDM and central sealing gasket provides maximum air and water performance .
- Common glazing beads with other systems,
- Common press corner and spring corner joint with other systems, giving possibilities for perfect corner assembling
- Glass width combination from 10mm to 40 mm. Gasket and glazing bead should be chosen according to the glass width.
- High endurance and performance
- Easy montage

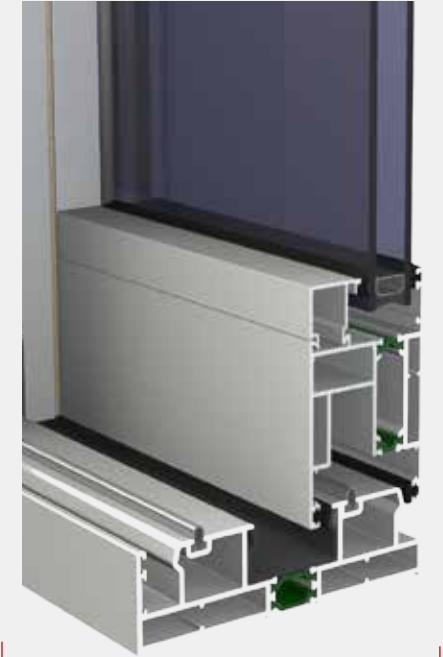
LS60

FC 50**FC 50 CEPHE SİSTEMİ**

FC50 CEPHE Sistemi mimari projesine uygun olarak, binaya galvanizli çelikten veya alüminyum ankraj bağlantı elemanlar sayesinde düşey elemanlar ile bunlara bağlanan yatay kayıtlardan oluşur. Düşey elemanlar üzerinde, yatay elemanların dilatasyonlarını alacak EPDM contalar kullanılır. Alüminyum profiller arasındaki sızdırmazlığın sağlanması ve alüminyum profiller ile cam temasını kesmek amacı ile yine EPDM fitiller kullanılır.

FC50 CEPHE Sistemi giydirme cephe sistemi, yapıları dış etkenlerden korumak aynı zamanda yapıda görsel bütünlük oluşturarak daha estetik görünüm elde etmek için kullanılır. Genel olarak sistem eski yada yeni yapıların mevcut cephelerinin üzerine çeşitli konstrüksiyon sistemleri ile bağlanarak uygulanır. Böylece yapı yıpratıcı dış etkilere karşı (yağmur, rüzgar, kar vb.) korunmaya alınmış olur. Bu bakımdan dış cephede kullanılan kaplama malzemelerinin karakteristik özellikleri, yapının ömrü üzerinde birinci derecede önem kazanmaktadır.

FC 50 CURTAIN WALL SYSTEM

FC50 Curtain wall system comprises vertical and horizontal profile components which are mounted to the building with Aluminium or Galvanized steel anchorages in according to the architectural project. EPDM Gaskets are used between vertical and horizontal elements to take the dilatation and over profiles to provide water and air impermeability between aluminium profiles and glass from outside condition.

FC50 Curtain Wall system were made for buildings to protect them from the outside conditions and against the climate conditions such as rain, wind, snow etc. At the same time, it can be used for more esthetic views that compose the visual characteristic of the building. Generally, FC 50 Curtain Wall system can be applied not only over new, but also over already existing buildings. Thus, the characteristic and technical properties of the elements in this curtain wall system are important for lifetime of a building.



İTERNO İÇ BÖLME SİSTEMİ

- Yüksek ses yalıtımı,
- Dar profiller sayesinde geniş camlama ve ferah bir ortam sağlar
- Çift cam , tek cam , ahşap panel , desenli camlar ve cam arası jaluzi seçenekleri ile her ortama uygun ürün gamı sunar
- Klasik duvar bölme sistemleri ile kıyaslandığında çok daha hafif ve şıktır.

İTERNO INTERIOR SYSTEM

- High Soundproofing,
- Ensuring Extensive Glazing and Spacious Environment Thanks To Narrow Profiles
- Providing Product Range Suitable For All Environments With Double Glass, Single Glass, Wood Panel, Figured Glasses and Jalousie Between The Glasses
- Much More Lightweight and Stylish In Comparison To Classic Wall Partitions Systems.

İTERNO



R 800**R800 ALÜMİNYUM KÜPEŞTE SİSTEMİ**

Modern bir alüminyum küpeşte sistemi olup, yüksek dayanıklılık, performans ve kolay montaj için tasarlanmıştır. Sistemde kullanılan alüminyum taşıyıcı, yatay ve dikey küpeşte profilleri ile birlikte güvenli lamine camlar da kombine edilmektedir. Alüminyum profilleri eloksal, toz boya ile tüm RAL renkleri veya ahşap görünümlü desen ile üretilebilir.

ASISTRAL R800 alüminyum küpeşte sistemi sadece mimarın hayal gücü ile sınırlıdır. Herhangi bir modeli, balkon ve merdiven korkulukları gibi, sabitlenmiş camlar, tüm camlı merdivenler, parmaklıklar ve diğer birçok uygulamalar taşıyıcı, dikey ve küpeşte profilleri kullanarak yapılabilmektedir. Özellikle otel, ofis binaları, kamu kurumları ve özel lüks konutların çözümleri için önem verilmiştir. Alüminyum ve cam korkuluklar; dayanıklılık, performans, zarafet, düşük maliyet, hafiflik, sonsuz uygulama modelleri, kolay uygulama teknikleri ve modern mimari çözümler sunar.

R800 ALUMINIUM RAILING SYSTEM

Modern aluminium railing system designed for durability, high performance, easy construction. The system is based on aluminium posts and rails and can accept laminated safety glass. The aluminium profiles can have an anodized , powder coating RAL , or sublime finish in wood effect.

The railing solutions are limited only by the imagination of the architect. Every typology of rails can be made including post and rail , point fixed glazing , all glass stairs , balcony rails , balustrades , stair rails , fencing , and many other applications. Special attention has been given to the solutions for hotels , office buildings , public institutions and private luxury housing. Aluminium and glass rails offer durability , performance , elegance , low cost , low weight , endless construction typologies , easy installation techniques , and modern architectural applications.

AB 40 CAM BALKON

AB40 Cam Balkon Kapatma Sistemi yapısal özellikleri sayesinde mekanların hiç kapatılmamış gibi kötü dış hava şartlarından etkilenmeden faydalanılmasını sağlayan kullanışlı bir sistemdir.

Özellikler :

- Alüminyum alt ve üst kasa
- Hareketli katlanabilir kanatlar
- Yönlendirici aparatlar
- 8 ve 10mm temperli veya lamine cam
- Yalıtım malzemeleri : şeffaf ve özel silikonlu kıl fitilleri
- Uygulama yapılan yerlerin istenildiği takdirde maximum açılabilirlik.

AB 40 GLASS BALCONY

AB 40 Glass balcony system gives us the possibility to protect and use with maximum comfort external living spaces from bad outside weather conditions.

Properties:

- Up & down aluminium frame,
- Moveable & foldable sashes,
- Guide apparatus,
- 8 and 10 mm tempered or laminated glass,
- Insulating material: transparent and brush gasket.
- Maximum opening space.

AB 40

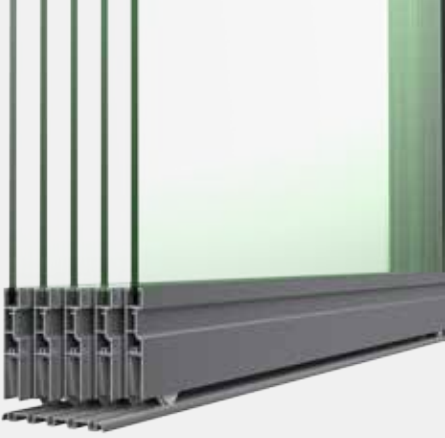
Z 400**Z 400**

- Cafe, mağaza ve dış mekanlar için mükemmel çözümler sunar.
- Eşiksiz kasa profili sayesinde estetik görünüm ve kolay geçiş imkanı sağlar.
- Cam arası çift kıl fitili ile maksimum sızdırmazlığa sahiptir.
- Bir araya toplanan kanatlar çok az yer kapladığı gibi sizlere maksimum açık alanlar sağlar.
- Kolay montajlanır.

Z 400

- Providing Perfect Solutions For Cafe, Shop ve Outdoors
- Ensuring Aesthetic Appearance and Easy Transition Facility Thanks To Non Threshold Casing
- Having Maximum Tightness With Bi- Directional Fiber Roving Between The Glasses.
- Ensuring Maximum Open Spaces For You Since The Pooled Wings Occupy Much Less Space
- Installed Easily

KATLANIR KAYAR

- Çok geniş alanları kapatma kapasitesi.
- Akordeon gibi kapanan kanatları ile şık ve estetik görünüm
- Güçlü aksesuarları sayesinde maksimum kanat ölçüleri
- Isı yalıtımlı profilleri sayesinde balkon camlama alanında en iyi ısı ses , su ve hava sızdırmazlığı
- Kolay montaj

KATLANIR KAYAR

- Closing Capacity For Very Large Areas.
- With Its Wings Closing Like A Accordion
- Stylish and Aesthetic Appearance.
- Maximum Wing Dimensions Thanks To Its Strong Accessories
- The Best Heat Sound, Water and Air Tightness In Balcony Glazing Thanks To Heat Insulated Profiles
- Easy Installation



PERGOLE**PERGOLE**

ASİSTAL Pergole (Çardak) Sistemleri her türlü mimari talebe uygun hem modern hem de geleneksel tarzda direk ve kiriş kombinasyonlarıyla oluşan konstrüksiyonu ile geniş yelpazede Çözüm türleri sunmaktadır.

En yüksek kalitedeki malzemeler %100 alüminyum ekstrüde profiller , paslanmaz çelik konektörler , geniş renk opsiyonu ve geniş alanlara yayılma kapasitesi sayesinde ASİSTAL Pergole (Çardak) Sistemleri piyasadaki en iyi seçimdir.

PERGOLE

ASİSTAL Pergole (Pergola) Systems ensure wide range of solution types with the construction which is consisting of pillar and beam combinations in both modern and traditional style suitable for all types of architectural demand.

ASİSTAL Pergole (Pergola) Systems are the best choice on the market thanks to the highest quality materials 100% aluminum extruded profiles, stainless steel connectors, wide color options and capacity to spread through large areas.

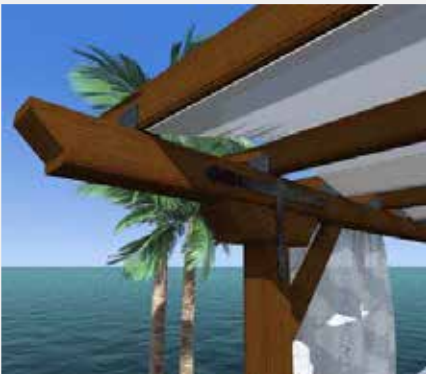

NOTLAR NOTES

ŞUBELERİMİZ

ÇORLU YENİ SAN. ŞUBE

Zafer Mah. Yeni San. Sit. 2-A09
Bl. No:10 Çorlu / TEKİRDAĞ

Tel: 0282 673 69 71

Fax: 0282 673 69 06

E-mail: corlusanayi@asistal.com

ÇERKEZKÖY ŞUBE

G.M.K.P Mah. Kosovalı Cad.
Yalçiner Sok. Çerkezköy /TEKİRDAĞ

Tel: 0282 726 57 99

Fax: 0282 726 17 99

E-mail: cerkezkoy@asistal.com

EDİRNE ŞUBE

Yeni San. Sitesi 19.Sok. 5-A Blok
No:7 EDİRNE

Tel: 0284 235 17 22

Fax: 0284 235 17 24

E-mail: edirne@asistal.com

KEŞAN ŞUBE

Küçük San. Sitesi 1. Blok
No:12 Keşan / EDİRNE

Tel: 0284 715 16 62

Fax: 0284 715 16 63

E-mail: kesan@asistal.com

LÜLEBURGAZ ŞUBE

Atatürk Mah. Yeni Sanayi Sitesi D/4
Blok No:50 Lüleburgaz / KIRKLARELİ

Tel: 0288 413 08 85

Fax: 0288 412 84 25

E-mail: luleburgaz@asistal.com

TEKİRDAĞ ŞUBE

100.Yıl Mah. Özlem Sokak.
No:16/12 TEKİRDAĞ

Tel: 0282 261 17 99

Fax: 0282 261 18 99

E-mail: tekirdag@asistal.com



www.asistal.com | info@asistal.com

FACTORY / FABRIKA

Kırklareli OSB, 2 Cad. No: 2
39100 Kırklareli / Türkiye

Tel: +90 288 263 44 15
Fax: +90 288 263 43 36

HEAD OFFICE / GENEL MERKEZ

Hatip Mah. Ali Osman Çelebi Bulvarı No: 54
59860 Çorlu / Tekirdag - Türkiye

Tel: +90 282 652 50 96
Fax: +90 282 652 56 766

AGEAN REGION OFFICE / EGE BÖLGE MD.

1561 Sok. No: 50 Çınarlı / İzmir - Türkiye

Tel: +90 232 461 93 14
+90 232 461 60 63
Fax: +90 232 461 84 03